



ENTERPRISE ARCHITECT

用户指南系列

企业架构指南

Author: Sparx Systems

Date: 20/06/2023

Version: 16.1

创建于  **ENTERPRISE
ARCHITECT**

目录

企业架构指南	6
其他企业架构工具	8
模型搜索	9
图像管理器	11
词汇表	13
工作集	14
视图模型	16
视觉过滤器	18
安全	20
标记值	22
模型邮件	24
文档工件	26
列表视图	28
需求检查清单	30
构造型	31
需求属性	33
基线工具	36
边界	38
包浏览器	41
平移和缩放	43
自动名称和计数器	45
讨论	46
思维图表图图	48
浏览器窗口	50
风险分类	53
企业架构技术	55
架构治理	56
架构需求管理	58
架构分区	61
应用程序组合管理	63
平衡记分卡	65
和基线控制	67
业务and Objectives建模	69
业务场景	71
基于能力的规划	73
能力建模	74
合规评估	76
概念建模	77
数据建模	80
驱动建模	82
功能分解	84
分析间隙	86
词汇表	88
接口分析	89
思维导图	91
组织建模	92
模式分析	94

原则管理	96
进程分析	98
进程建模	100
评论	103
风险分析与管理	104
路线图	106
利益相关者管理	108
标准建模	117
技术参考模型	119
时间感知建模	122
使用案例与场景	125
视图和观点	127
研讨会	130
了解企业架构工具	134
时间感知建模	135
活动图表	137
导入和导出电子表格	139
文档	140
类图表	142
业务流程图表	144
日历	146
图书馆	148
关系矩阵	150
可追溯性窗口	152
需求图表	154
审计	157
部署图表	159
部件图表	161
规范管理器	163
差距分析矩阵	165
热图	167
模式	168
平衡记分卡	170
仪表板图表	172
路线图图表	174
决策图表	176
价值链	178
策略地图	180
图表图表	182
记录企业架构	184
架构描述	185
架构需求Specification	186
架构愿景	187
通讯计划	188
合规评估	189
项目词汇	190
企业架构的使用	191
合并和收购	192
企业剥离	193
架构监督	194
业务和系统改进	195

通讯	196
企业过渡	197
实施指南	198
投资组合管理	199
开发企业架构	200
架构	201
业务架构	203
战略计划	204
使命与愿景	206
驱动因素	208
目标和目的	210
能力	212
业务流程	214
信息架构	217
概念信息模型	218
逻辑数据模型	220
模式和消息	221
物理数据模型	222
应用架构	224
应用程序列表图表和矩阵	225
应用通讯	229
接口列表	231
功能和应用	232
业务流程和应用	234
技术架构	236
应用平台服务	237
技术参考模型	238
基础设施功能	240
利益相关者建模	242
需求建模	244
管理企业架构	245
架构治理	246
治理进程	247
架构指导委员会	248
架构评审委员会	250
治理登记册	253
企业架构概览	254
什么是企业架构	255
企业架构的上下文	256
架构级别	258
架构类型	261
架构范围	267
好架构的特点	272
列表、图表和矩阵	274
架构程序设置	278
管理架构	279
架构框架	283
架构进程	284
架构存储库	288
工具设置	291
架构原则	305

企业架构指南

企业架构已成为一门学科，可以帮助引导企业的“船”在平静和汹涌的水域中航行，以安全和简化的方式绘制从当前位置到未来位置的路线。近年来，该学科变得更加普遍，但戒律几乎可以追溯到通常被称为信息时代的开始。企业是最复杂的人造系统之一，由人、政治、社会、软件、硬件和技术组成。在任何规模的企业中，一个人不可能了解所有部分的协同工作方式，更不用说了解其相对于形成其环境的其他组织系统的位置，或确定其如何发展。

企业架构可用于在不同的抽象级别创建企业的可视化，并创建路线图以显示企业如何从其基线（当前）状态过渡到目标（未来）状态。

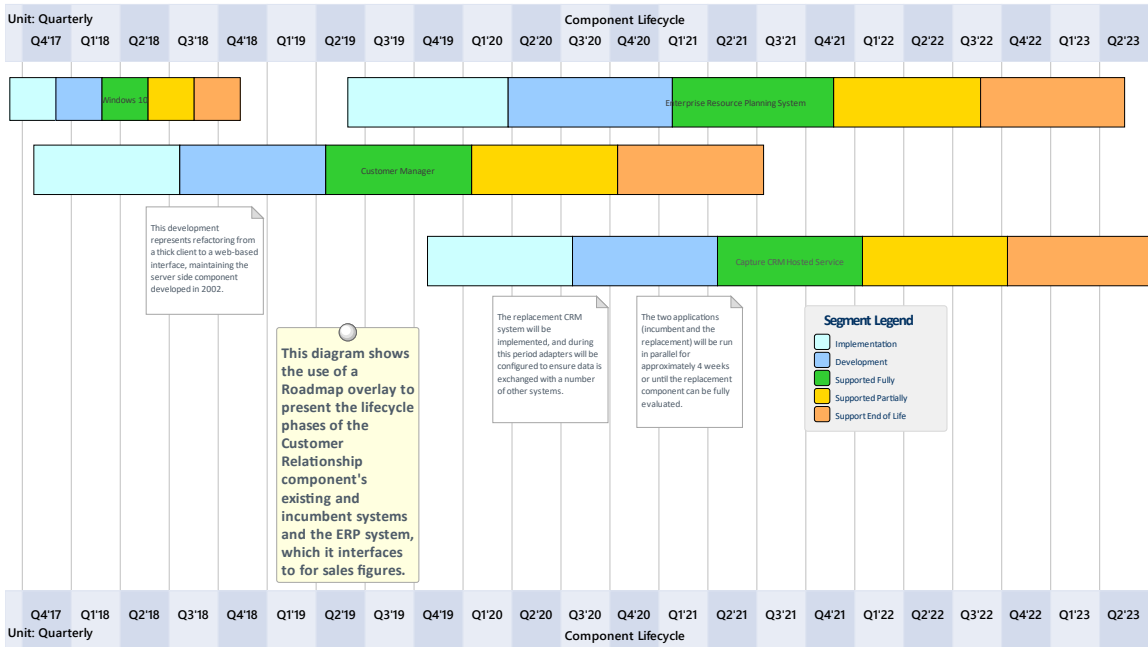

Enterprise Architect是一个多功能平台，可用于定义企业架构的战略上下文、企业架构本身，以及实现设计并最终交付业务价值的实施计划。它既可以作为架构存储库，也可以作为管理架构创建和维护过程的工具，包括架构需求管理平台。丰富的可视化功能允许模型以各种引人注目的方式进行转换和呈现，这将取悦从执行级别到实施团队的利益相关者。

Database types by usage

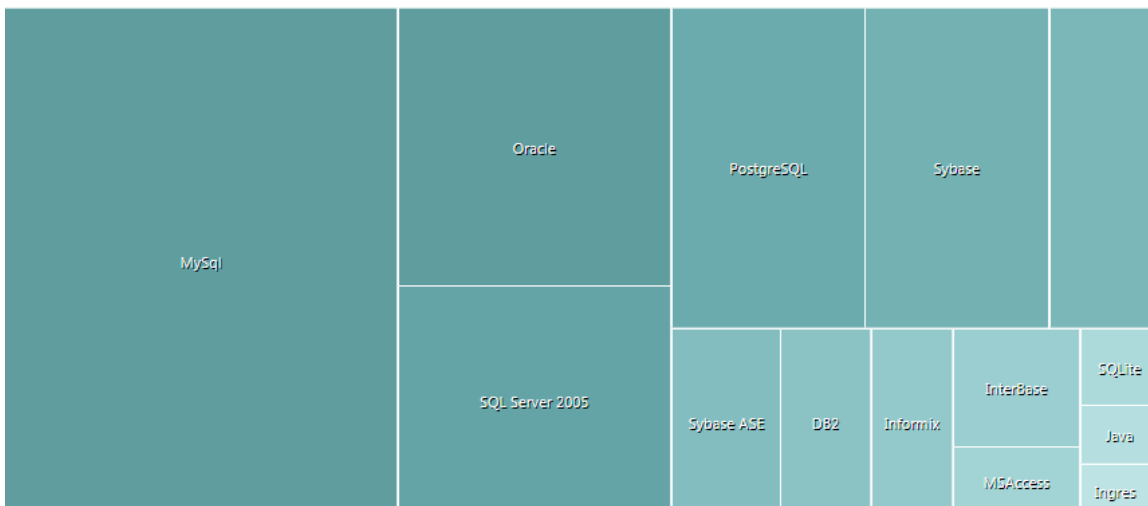

该工具可用于定义战略、战术和解决方案架构，并为从高级管理人员到实施合作伙伴的广泛利益相关者提供令

人信服的观点。可以创建和管理业务、信息、应用程序和技术架构，以及基线和目标架构定义，允许转换可视化。

Elements by Priority

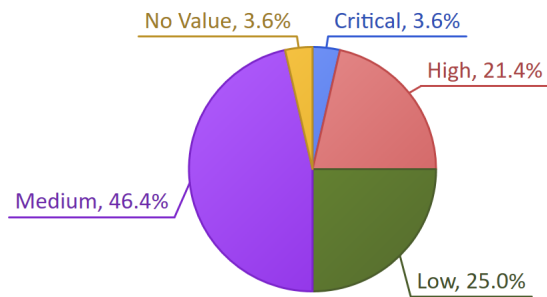

This diagram shows a Pie Chart element depicting element priorities for all the Requirements in a selected Package. It provides a useful summary for a Requirements Manager and is dynamically updated when the priority changes and the diagram is reopened. A range of other pre-defined Charts and user-defined Charts can also be added. A filter has been added to exclude all elements other than Requirements.

其他企业架构工具

除了满足架构工具主题中列出的工具之外，在使用企业架构工具时，还有许多其他工具可以使用。其中包括用于管理模型本身的工具，例如安全性、模型邮件网络和模型视图，以及用于处理元素的工具，例如列表视图、包浏览器、模型搜索功能等。

模型搜索

了解模型搜索

介绍模型搜索

模型搜索功能是一个有用且灵活的工具，用于在建模存储库中查找任何内容。一个 object 可以被定位到用户正在寻找什么，它是一个元素的名字，元素注记中的文本，一个标记值，或者属性元素是什么时候创建的，是谁创建的，它的状态是什么，和更多。该功能包括可以使用的各种内置搜索，或者用户可以使用查询生成器定义自己的搜索，#

生成器或通过定义插件

搜索。

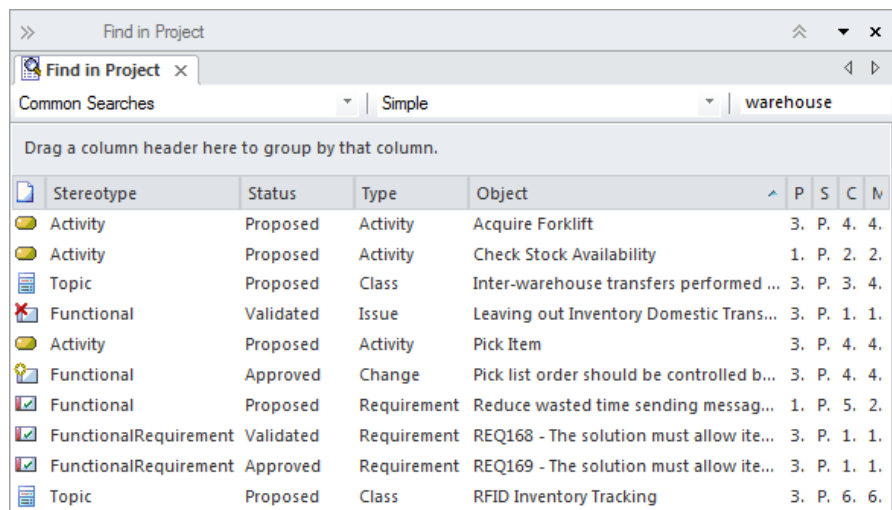

随着许多分析师和其他人致力于创建内容或将内容导入存储库，元素的数量将迅速增加，不久之后，即使使用组织良好的模型，也无法记住所有元素的位置。无论信息在模型中的什么位置，都可以使用搜索功能轻松定位信息。

哪里可以找到模型搜索

功能区：探索 > 搜索 > 模型

功能区：设计 > 元素 > 管理 > 搜索模型

键盘：Ctrl+Alt+A

模型搜索的用途

模型搜索功能可用于查找存储库中存在的任何内容。它可用于返回一组满足指定条件的元素，例如准备迭代以获取在过去两周内创建的所有需求的列表，这些需求的状态为 Validated 且 Difficulty 值为 Low 和高优先级。可以对结果集进行排序，可以生成文档，并且可以将单个元素标记为书签，或者位于浏览器窗口或它们出现的所有图表中。

搜索可用作许多其他工具的基础，例如模型视图、文档生成器等。

模型搜索选项

A 可以选择使用预定义搜索或创建自己的用户定义搜索。可以使用三种不同的工具来定义搜索：查询生成器，它是屏幕驱动的，对于大多数非技术人员来说很容易理解；#

生成器，它使用#

;或创建一个插件

搜索，这需要一些编程。

查询生成器是最直观的工具，它允许用户建立自己的查询，添加一个或多个过滤器来限制将返回的元素集。

Search功能可以配置为查询单个包（如果需要，还可以查询其子包）或搜索整个存储库。

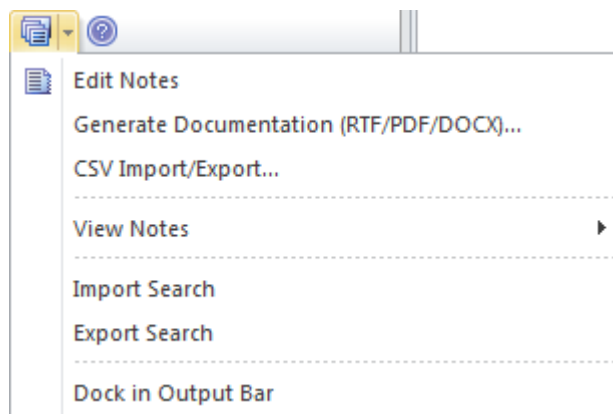

搜索结果列表中返回的元素也可以导出到文字处理器或电子表格文档。

了解更多about模型搜索

[Model Search](#)

图像管理器

了解图像管理器

介绍图像管理器

图像管理器用于管理存储库中的图片，允许您跨图表维护和重用它们。图像可以以多种格式插入 - 包括位图和扩展窗口元文件 - 然后用于更改元素的常规外观以创建更具吸引力和重点的图表。

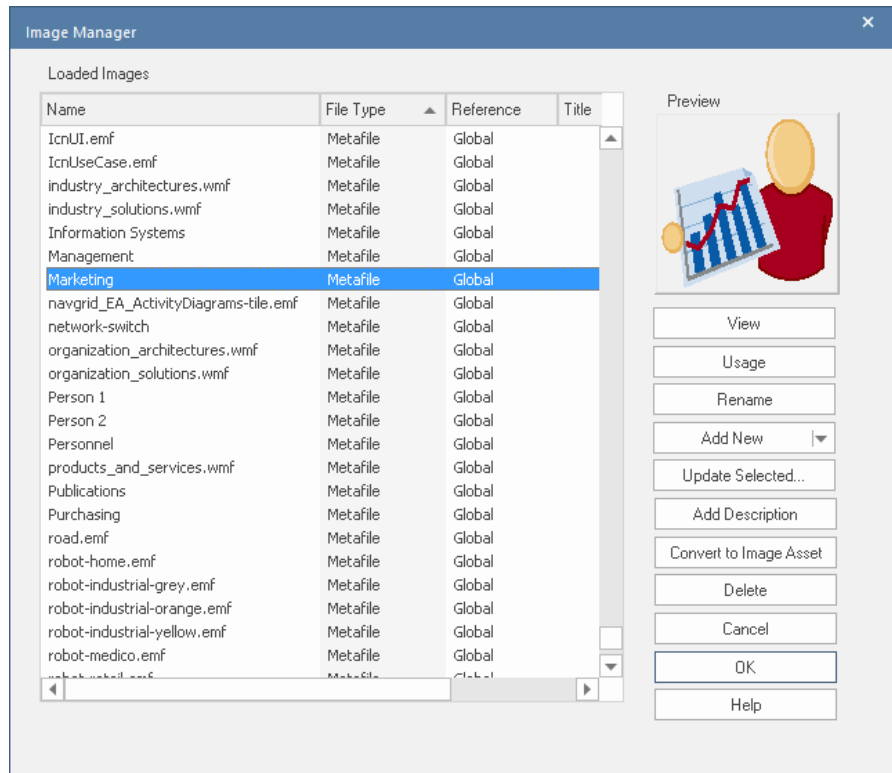

在哪里可以找到图像管理器

定义图像：
功能区：设置 | 参考 | 图片

使用图像：
在图表上，右键单击元素 | 外观 | 选择备用图像

图像管理器的用途

图像管理器的主要用途是定义可用作图表中元素的替代表示的图片。对于许多业务和网络图表，元素的默认外观（例如UML类或部件图像）可以替换为来自图像管理器的图像，从而使图表与其用户更相关。图像管理器还将存储在包含的技术中定义的图像。

图像管理器的选项

图像管理器允许以多种格式导入图像，包括位图和扩展窗口元文件。图像可以从文件系统导入，也可以方便地从剪贴板导入。

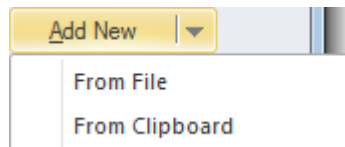

还有一个选项可以显示已使用图像的图表。

了解更多关于图像管理器 [Using the Image Manager](#)

词汇表

了解词汇表

介绍词汇表

词汇表是按类型分类的重要术语及其含义的项目级词典。可以定义任意数量的术语、它们的类型和含义，这些可以从模型元素的注记中引用。这些术语可以包含在文档中或作为独立报告生成。在使用特定领域的需求规范、架构和其他模型时，必须以合适的字典格式保存新术语和常用词或短语的覆盖含义，以确保正确理解文档和规范。

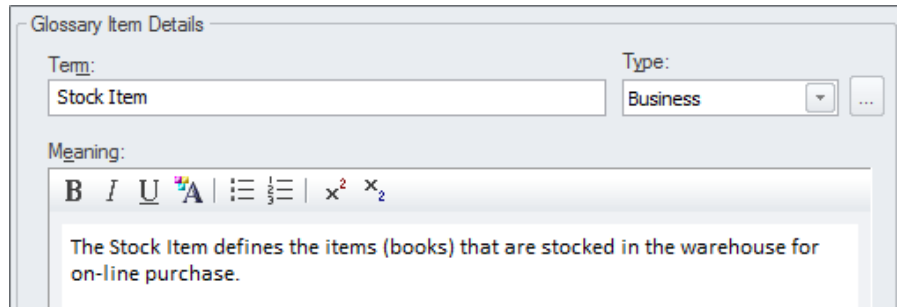

在哪里可以找到词汇表

功能区:设计> 词典 > 词汇表

词汇表的用途

项目词汇表可用于记录按术语类型分组的项目或领域的重要术语，允许定义业务、技术和领域特定类型。词汇表报告可以作为独立报告生成，也可以A词汇表作为另一个文档的一部分包含在内。

词汇表的选项

词汇表有许多选项来确定列表中显示的术语并定义文档中术语类型所使用的样式。

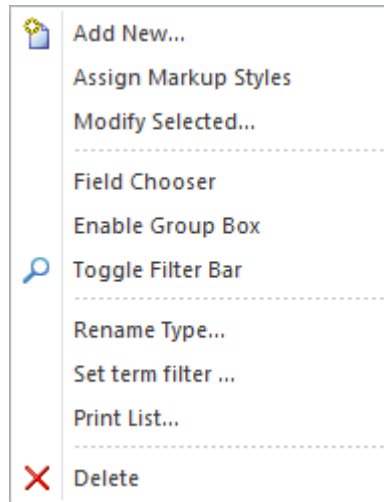

了解更多关于词汇表

[Model Glossary](#)

工作集

了解工作集

介绍工作集

工作集是保存一组工作空间项目（如图表和矩阵）的有用方法，以便以后可以将它们作为一个集重新打开。这允许建模者在多个任务之间切换，而不会上下文他们正在处理的项目的时间。

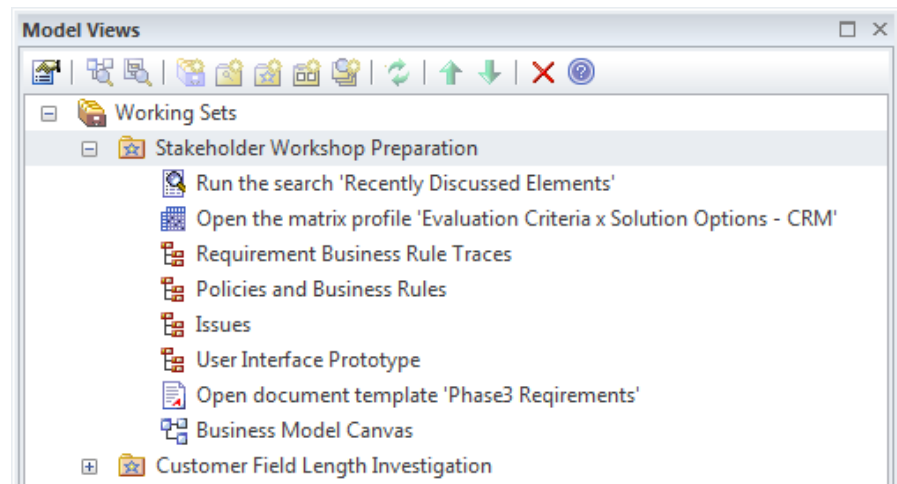

业务分析师A应用程序通常会同时处理一个任务，并且每个任务通常需要应用许多技术和工具工作集允许用户将他们正在处理的窗口组和图表保存为一组，为组命名，以便以后可以轻松地调用它，并将项目作为一组打开。

在哪里可以找到工作集

功能区：开始>个人>工作集

工作集的用途

工作集可用于将在Enterprise Architect工作区中打开的一组项目存储为可以在以后重新打开的集合。A典型的场景是，业务分析师的一部分定义了针对特定任务的一些相关图表和矩阵以及打开的文档，这些图表和矩阵以及文档为特定倡议定义了问题或解决方案。突然，他们收到一个紧急请求，要求完成一项不相关的任务。他们可以将打开的项目保存为工作集，以便在处理紧急事项后可以轻松地重新打开项目组。

工作集的选项

工作集允许将许多不同的项目添加到一个集中，包括：

- 图表
- 矩阵Profiles
- 搜索
- 团队图书馆
- 文档模板
- 资源文件

可以将任意数量的每种类型的项目添加到工作集中，并且可以编辑集合的内容，并且可以在浏览器窗口中找到图表。

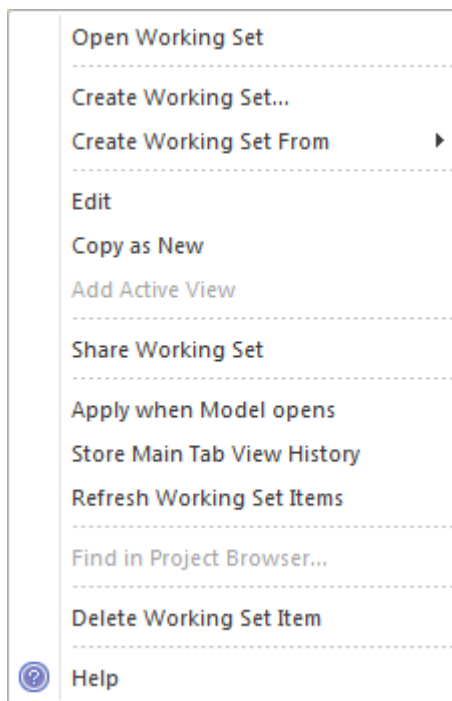

“Working Set <name>”上下文菜单中有一系列可用选项，包括能够通过选择“Share”选项使工作集对其他模型用户可用。

了解更多关于工作集

[Working Sets](#)

视图模型

认识模型视图

介绍模型视图

模型视图提供存储库中元素的替代视图。虽然浏览器窗口旨在从结构上组织包和元素，但模型视图功能允许建模者创建多个视图，这些视图可以对元素和图表进行不同的分组。

浏览器窗口被设计成结构性地组织元素，根据命名空间、元素类型和过程部分等因素将元素和图表组合成一个包。模型视图允许用户创建一个基于广泛的结构的结构。一系列标准，包括收藏夹文件夹和基于搜索的文件夹，例如 I 上周创建的状态为“巴提议”的所有元素。

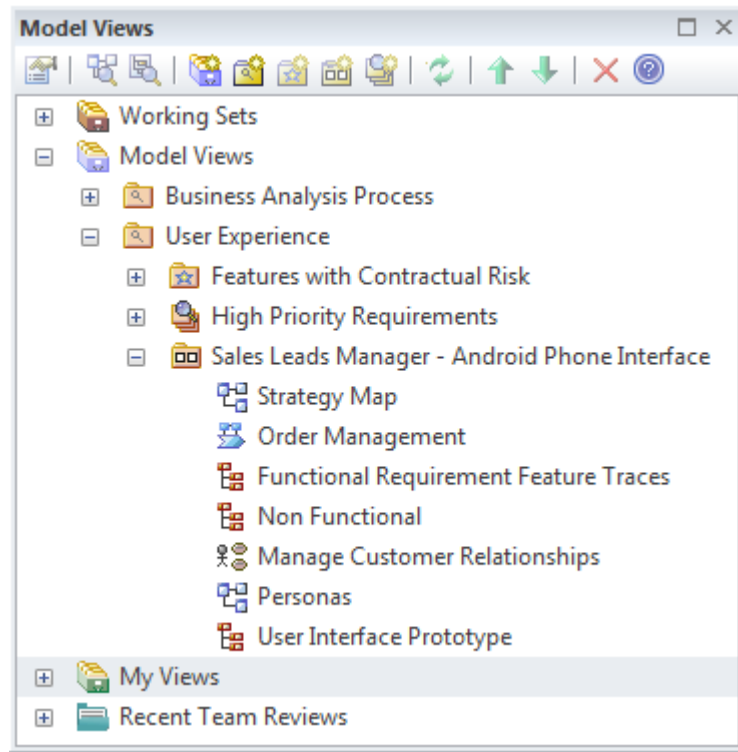

在哪里可以找到模型视图

功能区：开始>所有窗口>设计>探索>焦点>模型视图

模型视图的用途

可以为多种目的创建模型视图，经验丰富的建模者通常会使用模型视图功能作为存储库的访问点。收藏夹文件夹可用于跟踪手工挑选的元素和感兴趣的图表。幻灯片放映文件夹可用于创建图表幻灯片放映，以便在研讨会或会议中向一群人展示图表。 Search 文件夹可用于跟踪满足指定条件的元素，并在将满足条件的新元素添加到存储库时收到通知。

模型视图选项

模型视图根文件夹定义了每个用户都可以看到的视图，而我的视图根文件夹只对当前用户可见。这两个根文件夹可以包含任意数量的用户自定义文件夹，最多可包含两个级别。模型视图文件夹下的用户定义文件夹可以包含三种视图：收藏夹、图表幻灯片和基于搜索的视图。我的视图文件夹下的用户定义文件夹只能包含基于搜索的视图。



模型视图窗口为使用文件夹和元素提供了一个方便的工具栏。

了解更多about模型视图

[Model Views](#)

视觉过滤器

了解视觉过滤器

介绍视觉过滤器

视觉过滤器提供了一种机制，用于过滤掉图表或元素列表中不感兴趣的部分，只留下与视图相关的元素和连接器。可以为元素或连接器定义过滤器，并且可以设置广泛的标准，例如过滤掉所有不具有“已验证”状态并且自里程碑日期以来创建的元素。

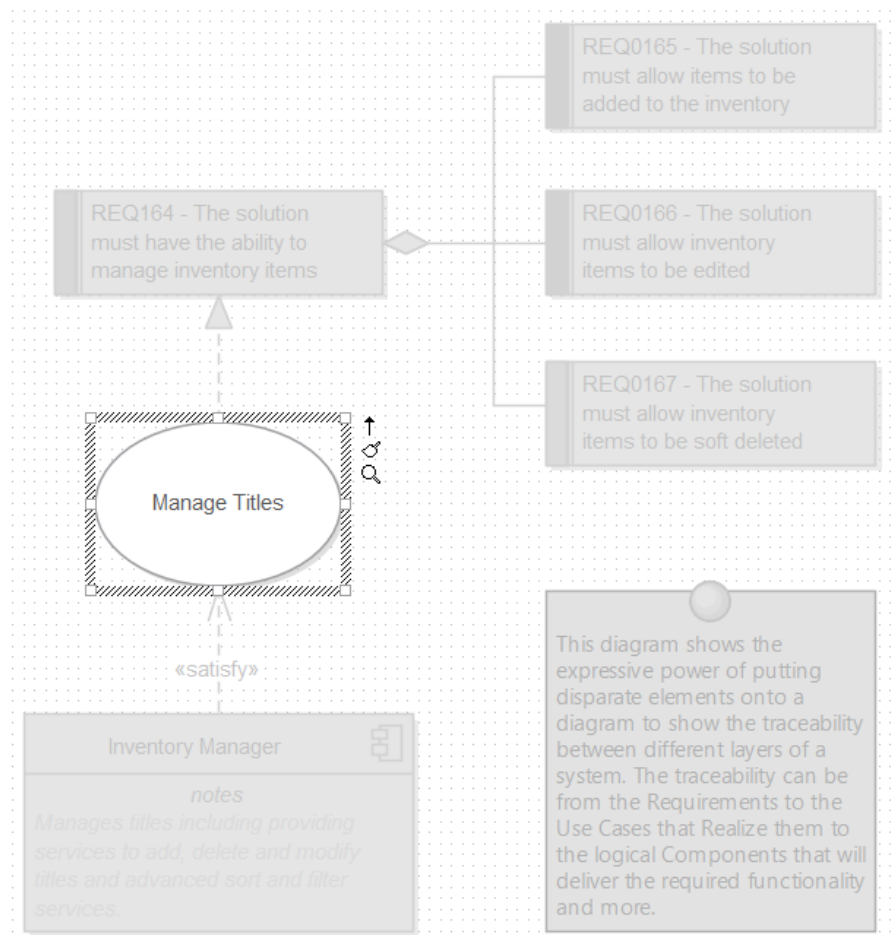

模型利益相关者通常有不同的兴趣，并且通常只有图表或元素列表的一部分与他们相关。视觉过滤器可以帮助您过滤掉图表或元素列表的一部分，只留下他们想要查看的元素和连接器。这是研讨会、聚焦小组和会议中的有用工具，允许建模者以多种不同方式呈现单个图表。

在哪里可以找到视觉过滤器

功能区：布局>工具>过滤器和图层

视觉过滤器的用途

可视过滤器可以在存储库级别定义，使所有用户都可以使用它们。然而，过滤器的应用特定于当前用户，因此两个分析师可以同时将不同的过滤器应用于同一个图表或列表。

视觉过滤器的选项

视觉过滤器工具栏中有许多可用选项，包括能够更改元素遮蔽的呈现方式：

淡入淡出、灰度、隐藏和选择。

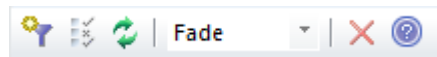

可以应用上下文过滤，以便仅启用图中选择的元素及其直接连接的元素，这可以从可视过滤器窗口上下文菜单中启用。过滤效果可以是对不相关的元素进行隐藏、淡化或灰度化；Select 选项将反过来选择图表或列表中感兴趣的元素。

了解更多关于视觉过滤器

[Diagram Filters](#)

安全

认识安全

介绍安全性

Enterprise Architect中的安全系统旨在促进协作，而不是作为入侵的障碍。

存储库中包含的信息是宝贵的组织资产，因此需要维护和保护。必须保护资产免受有意和无意的内容损害。安全系统允许将更新功能限制为一组具有适当定义权限的用户或组。包、元素和图表可以被用户锁定，防止其他人更新它们。

Surname	Firstname	Login
Administrator	The	admin
Dean	Pauline	paulinedean
Howard	Tim	timhoward
Nichols	Greg	gregnichols
Nielsen	Ken	kennielson

在哪里可以找到安全性

功能区：设置 > 安全

安全用途

安全性旨在将更新功能的访问权限限制为组和已被授予执行这些功能的访问权限的用户。包、元素和图表也可以由单个用户 ID 或组用户 ID 下的用户锁定以进行更改，防止他人改变它们。安全系统的设计主要是为了促进协作，不能用于限制用户查看模型的某些部分。

安全选项

安全本身在Enterprise Architect中是可选的，默认情况下是不启用的。如果需要，可以启用安全性并设置安全策略。可以设置两种策略来规定安全功能的方式：

1. **Require用户Lock to Edit** - (更严格的策略) 整个项目被锁定以防编辑，用户必须故意锁定元素才能对其进行编辑。
2. **用户/组锁定** - (不太严格的策略) 整个存储库被解锁。当建模者编辑元素或图表时，元素或元素集会自动锁定，防止其他人编辑它们。

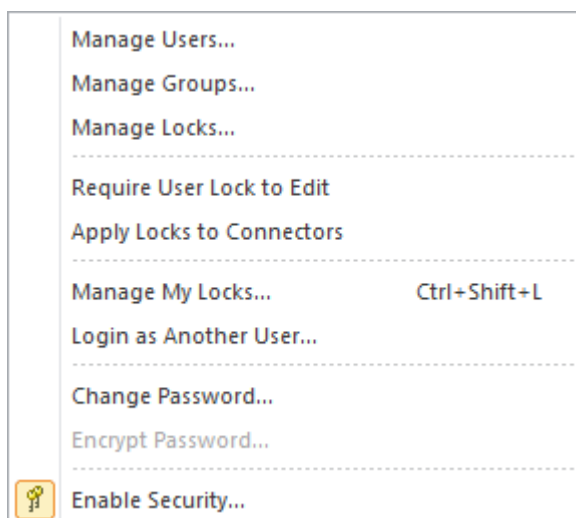

可以定义任意数量的用户和组。用户可以被赋予单独的权限，也可以被分配到一个或多个定义了额外权限的组中。用户的权限集是他们的个人权限加上他们被分配到的任何组的权限的总和。用户可以手动定义或从窗口活动目录导入，允许使用窗口进行单点登录。

了解更多关于安全

[Model Security](#)

标记值

了解表标记值

标记值表介绍

标记值是 Unified Modeling Language 的内置扩展机制之一。它们提供了一种向元素、属性、操作或连接器添加额外属性的有用且高效的方式；就像您在自己喜欢的电子表格中添加额外的列一样。它们有一个标签名称和一个值，以及附加的注记。在为标签输入值时，您可以使用各种用户界面控件来帮助用户，例如下拉菜单、旋转控件、日期和颜色选择器等。

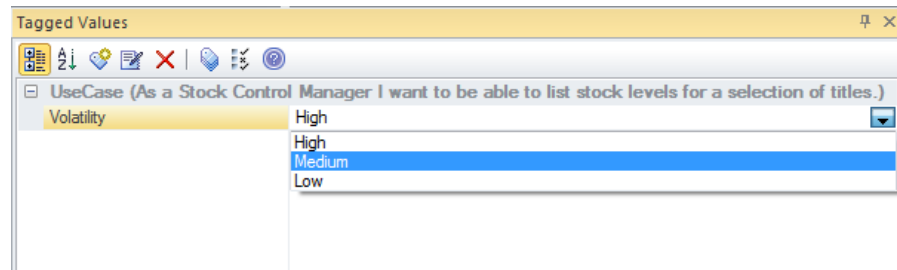

存储库中有多种元素可用的属性，包括名称、注记、状态、作者和版本。即使有这些属性可用，分析人员在某些情况下也可能需要添加额外的属性，而标记值功能是使用这些属性的一种易于使用且高效的机制。

哪里可以找到标记值

定义标记值

功能区：设置>参考>UML类型>标记值类型

使用标记值

功能区：开始>所有窗口>属性>常规>标记值

标记值的用途

值是可以为任何UML元素、属性、操作或连接器设置的附加属性（及其标记值）。例如需求元素没有用于波动性的内置属性，因此可以添加标记值，为用户提供可用值的下拉列表：例如高、低、中。

标记值和技术中被广泛使用。例如，当您在 BPMN 技术中设置活动属性或在 Wire Framing 技术中显示或隐藏电话菜单按钮和通知栏时，您将使用它们。

标记值选项

内置结构化标签标记值类型，可帮助用户输入标签值。可以使用用户界面控件来限制这些值，例如下拉列表、旋转控件、日期选择器等等。

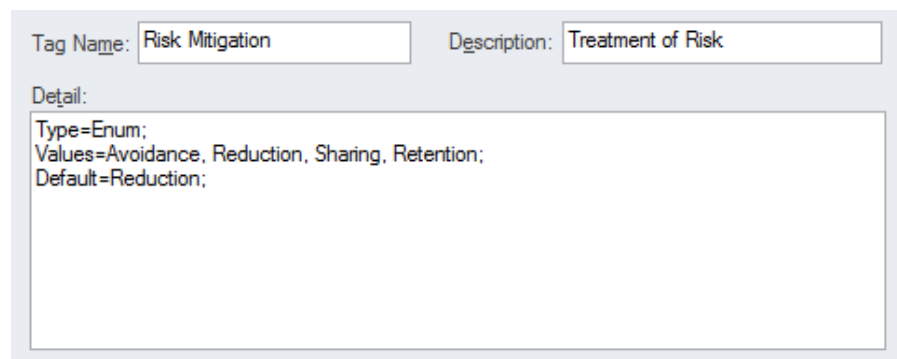

例如，可以应用日期选择器以允许用户选择授权更改的日期。

了解更多关于标记值的信息

[Tagged Values](#)

模型邮件

了解模型邮件

介绍模型邮件

模型邮件是Enterprise Architect存储库内部的邮件系统，允许用户发送和接收邮件消息。模型邮件相对于其他邮件系统的重要优势之一是可以将超链接嵌入到存储库的某些部分，从而允许收件人单击图表、矩阵、元素、包、评论等。

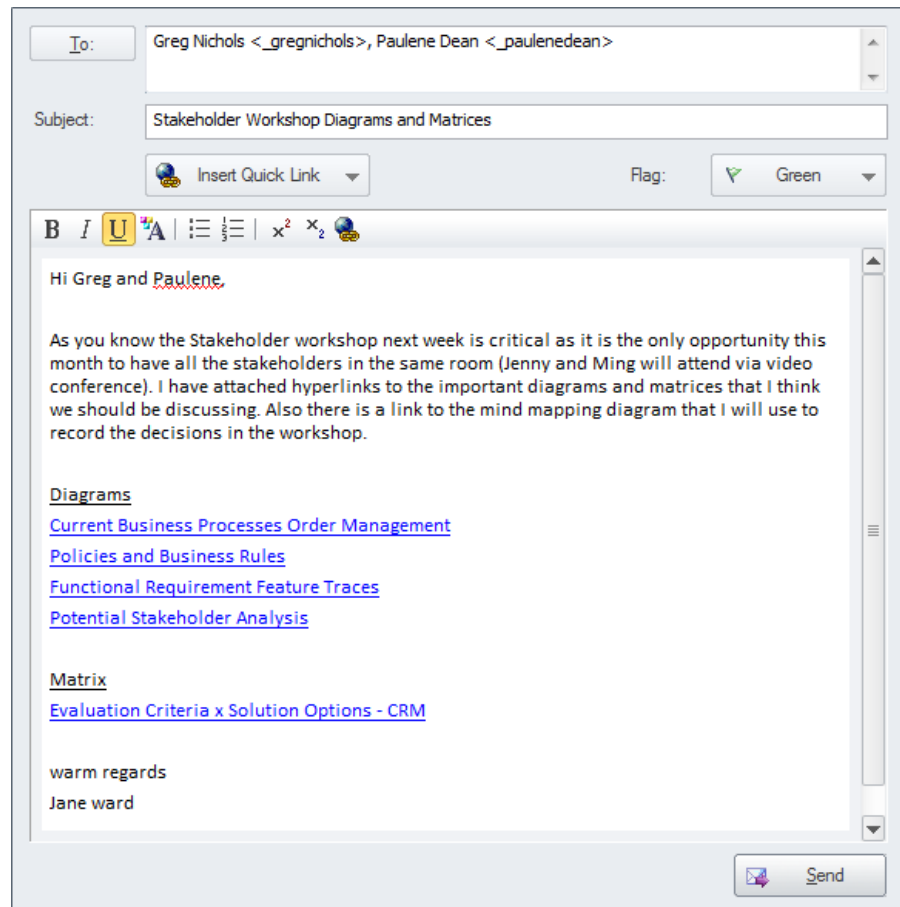

大多数计划都是由一群人实现的，而他们成功的关键是良好的沟通。借助Enterprise Architect等功能齐全的工具，团队成员通常会在该工具中执行大量工作；将邮件放在存储库内部提供了很多优势。模型邮件功能允许团队成员和其他使用Enterprise Architect发送和接收邮件消息，包括到存储库内容的超链接。

在哪里可以找到模型邮件

功能区：开始>协作>邮件

模型邮件的用途

模型邮件可用于发送和接收模型内部的邮件消息，允许团队成员和其他利益相关者就模型及其内容进行有效沟通。典型的场景可能是团队成员向许多人发送带有一组需求链接的消息，征求他们的意见。

模型邮件的选项

模型邮件可以选择插入指向各种存储库项目的链接，包括图表、矩阵、图像、搜索、帮助主题、属性、操作、团队图书馆等。

了解更多关于模型邮件情况

[Model Mail](#)

文档工件

了解文档工件

介绍文档工件

文档工件模型是类似于文字处理器A文档，可以直接创建并存储在模型中以记录结构化文档。它是在您最喜欢的文字处理器中创建文档的轻量级和方便的替代方案。它具有您在文字处理工具中所期望的许多特征，并允许您创建指向建模存储库中内容的超链接。除了可以适当地放置在元素笔记或公司文档存储库中的内容之外，分析师通常还需要创建结构化文档。这可能包括面试计划、聚焦小组议程、调查等。很少需要将此类文档存储在公司文档存储库中，将它们存储在建模存储库中有很多好处，包括能够包含指向浏览器窗口中包含的元素和图表的超链接。

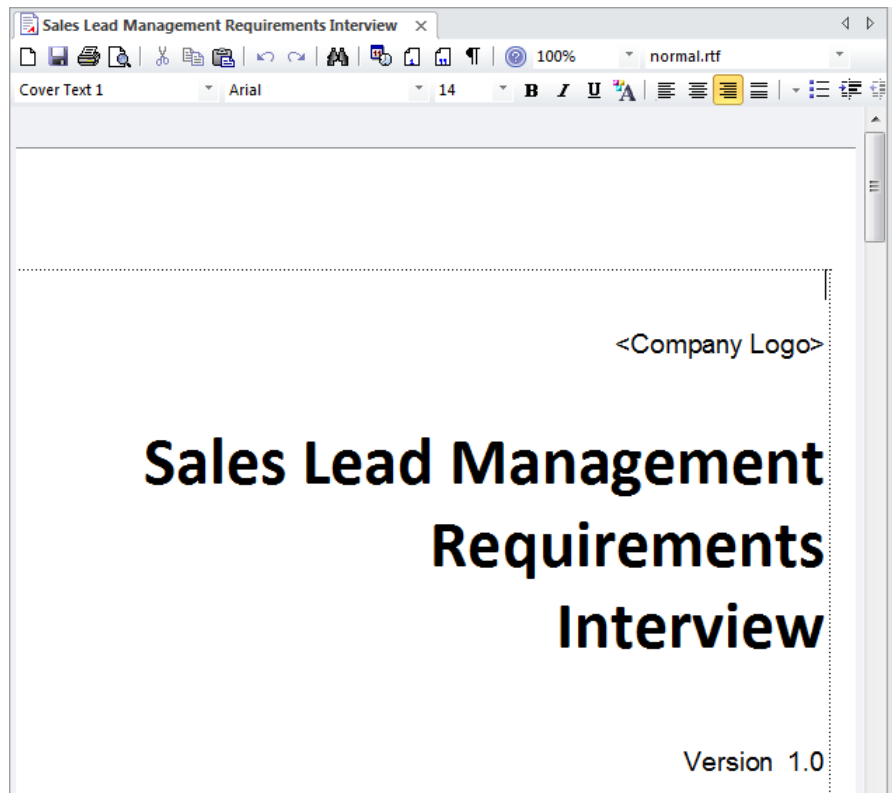

在哪里可以找到文档工件

工具箱工具箱：文档、文档工件

文档工件的用途

文档工件A用于以文字处理器 (rtf) 文件的形式添加结构化文档。这可以是独立的元素，也可以链接到另一个模型元素。在大型组织中，通常存在公司存储库，但在较小的组织中，文档或文档不太正式时，工件可能是存储信息的有用机制。例如，它可用于记录或计划利益利益相关者研讨会或聚焦小组。

文档工件选项

当创建文档工件或定义用户使用一个选项时，会有一个内置的模板。可以为聚焦小组、研讨会调查和计划等文档创建任意数量的模板。

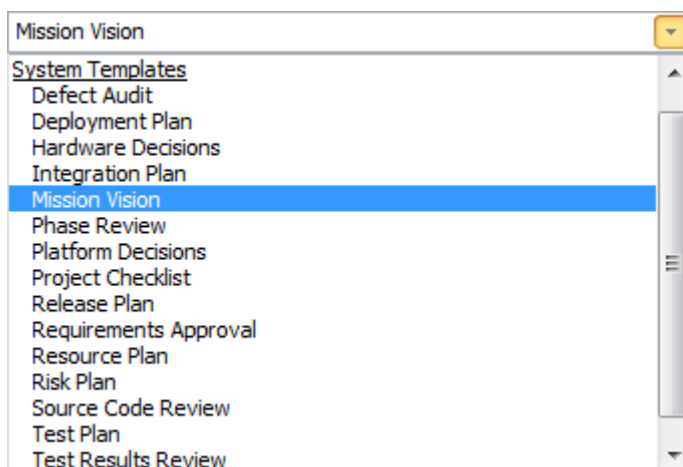

元素和图表可以从浏览器窗口拖到文档上，这样读者就可以从文档中的位置点击进入图表或元素。

字处理器中的许多特征都是可用的，例如插入图片和库表、创建目录表和页眉和页脚、跟踪文档的更改等等。

了解更多关于文档工件

[Create Document Artifact](#)

列表视图

了解列表视图

介绍列表视图

列表视图，用于将包或图表的内容作为元素列表查看，允许在方便电子表格视图中查看和编辑元素的属性。许多分析师更喜欢查看列表中的元素，当细节发生变化时，这些变化将在元素的所有其他视图中生效，包括图表和浏览器窗口。

有许多选项可以根据广泛的属性和标记值对列表中的元素进行过滤、排序和分组。

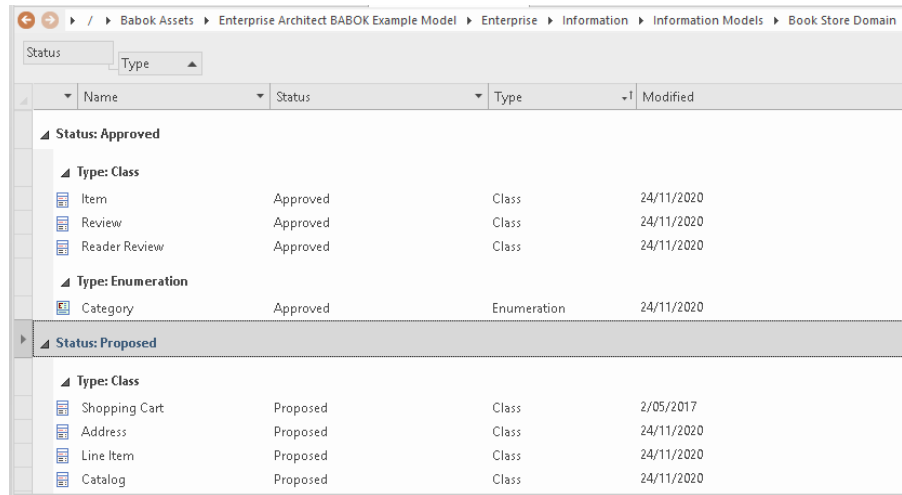

在哪里可以找到列表视图

功能区：设计>包>列表视图

功能区：设计>图表>视图>列表视图

图表上下文菜单：切换视图|切换到列表视图

浏览器窗口、包上下文菜单：打开包in |列表视图

列表视图的用途

列表视图可用于获取包含在包或图表中的元素的不同视图，并在单个类似电子表格的视图中可视化它们的属性。在与非技术人员打交道或需要根据名称、状态、相、版本等标准对元素进行排序、过滤或分组时，它特别有用。项目经理和其他使用元素集的人将能够在给定的包或图表中进行分析。还有一个相关的甘特视图，可以看到资源分配、工作完成和时间安排。

列表视图的选项

可以使用“字段值选择器”对话框添加其他属性，还可以添加标记值列，允许建模者属性查看元素和标记值。列表中的元素也可以使用任意数量的内置或用户定义的模板导出到文档报告，并生成各种格式，包括 DOCX、PDF 和 RTF。

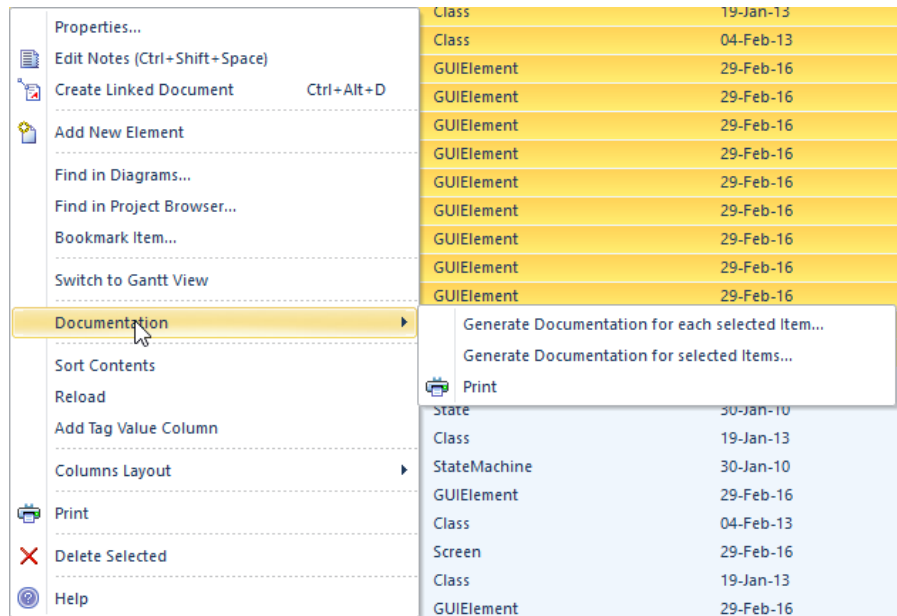

了解更多关于列表视图

[The Package Browser](#)

需求检查清单

需求检查清单是一个方便元素，作为一个理货，用于指示需求是否符合一组预定义的度量，例如需求是否是原子的、内聚的、可追溯的和可验证的。它可以分配给任何需求，并且可以直接在图表中更新度量。在处理需求时，有时参考一组通用的“最佳实践”和有助于定义格式良好规范的性质的质量非常有用。需求检查清单元素就是为了满足这一需求而设计的。

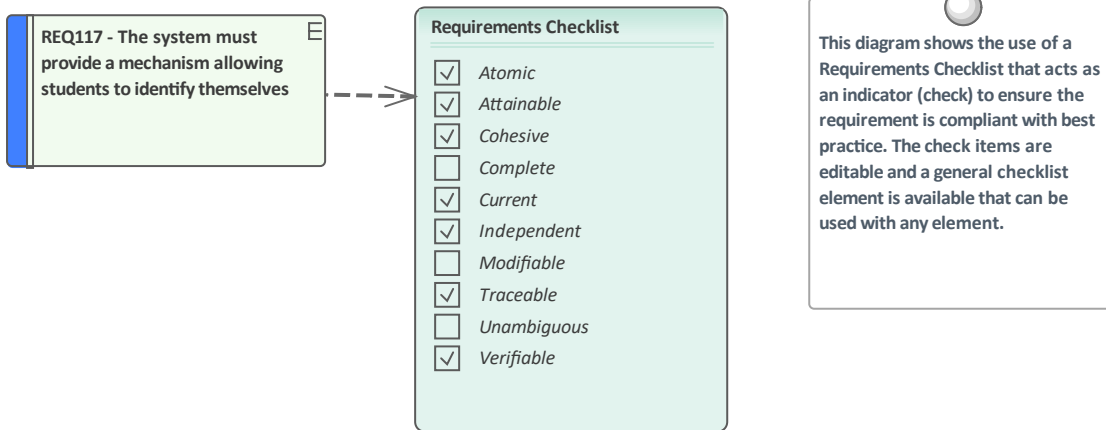

了解需求检查清单

在哪里可以找到需求检查清单

工具箱： 以显示“查找工具箱项”对话框并指定“工具需求检查清单”

需求检查清单的用途

分析师和需求经理可以使用检查表来注释一个或多个元素（例如块或活动，甚至是一组需求）是否满足一组预定义的检查。

需求检查清单的选项

措施清单是完全可配置的，可以使用检查清单标记值注记为每个单独的清单从清单中添加或删除项目。

```

<Checklist>
  <Item Text="Atomic" Checked="True"/>
  <Item Text="Attainable" Checked="True"/>
  <Item Text="Cohesive" Checked="False"/>
  <Item Text="Complete" Checked="False"/>
  <Item Text="Current" Checked="True"/>
  <Item Text="Independent" Checked="False"/>
  <Item Text="Modifiable" Checked="True"/>
  <Item Text="Traceable" Checked="True"/>
  <Item Text="Unambiguous" Checked="True"/>
  <Item Text="Verifiable" Checked="True"/>
</Checklist>

```

了解更多关于需求检查清单

[Using the Checklist and Audited Checklist Artifacts](#)

构造型

认识构造型

引入构造型

构造型是Unified Modeling Language扩展机制之一，可用于基于现有UML元素类型创建新类型的元素。在许多情况下，特定行业或领域中感兴趣的事物将受益于被定义为一种类型。定型元素通常会增加模型的清晰度，并且对于熟悉其领域的模型观众来说是有意义的。例子包括法律行业的“合同”刻板印象、合规行业的“政策”刻板印象或能源分配行业的“仪表”刻板印象。

Stakeholder Requirements

This diagram shows a number of stakeholders and their needs (requirements). A stereotype has been created for the stakeholders, that has an alternate image assigned to it. The requirements are displayed using a rectangular presentation style, so as to display the stereotype <<stakeholder requirement>> in the diagram.

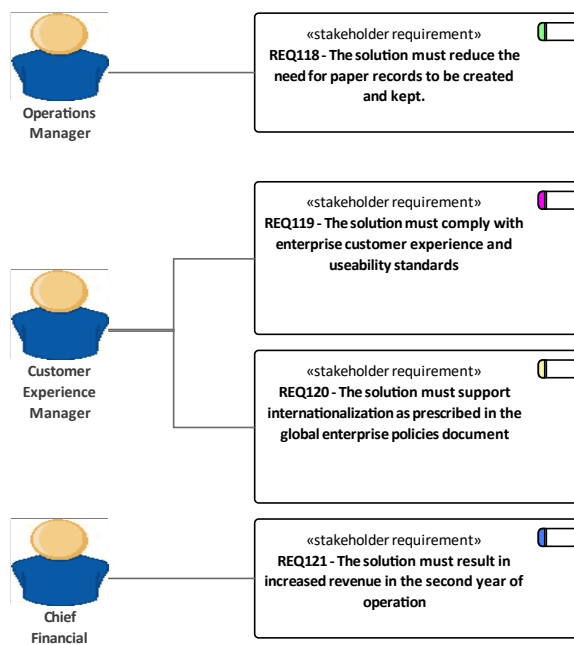

素化。可以定义A形状脚本脚本，使用用户自定义的脚本来绘制元素，有效地允许绘制任何样式的元素，并根据属性和标记值有条件地添加图形特征。

Stereotype: stakeholder

Group name:

Base Class: class

Notes: A stakeholder is a group or person who has interests that may be affected by an initiative or who have influence over the initiative.

New Save Delete

Override Appearance

None

Metafile

Shape Script

Assign Remove

Default Colors

Fill: De...

Border: De...

Font: De...

Reset

Preview

了解更多关于构造型

- [UML Stereotypes](#)
- [Stereotype Settings](#)

需求属性

了解需求属性

需求属性介绍

需求属性定义关于需求的元数据，这对于管理需求很有用，以便为实施团队确定优先级和定义工作包。所有Enterprise Architect元素都有标准属性，例如状态、作者和相，需求元素具有附加属性，例如难度和优先级。还可以使用标记值创建用户定义的属性。

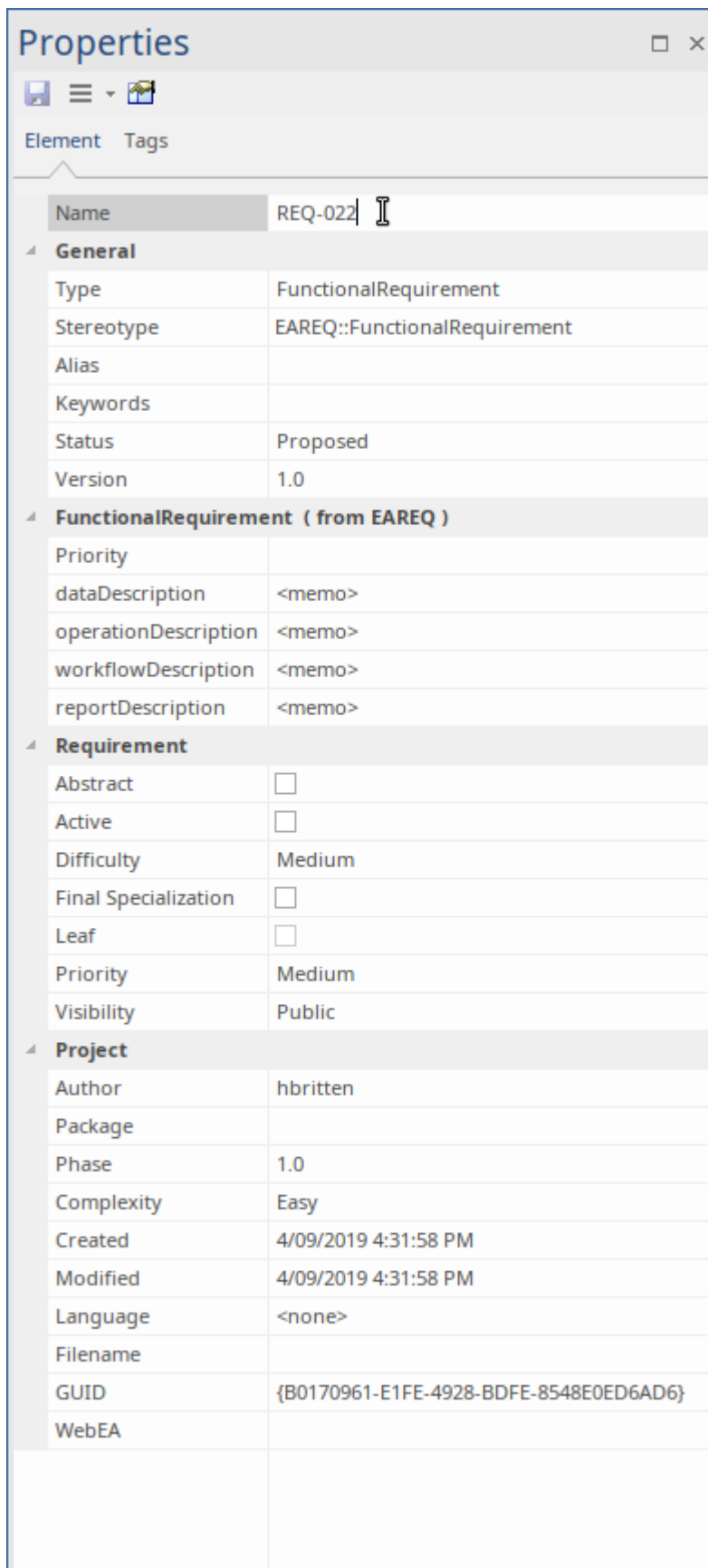

在哪里可以找到需求的属性

功能区：设计>元素>编辑>属性
 元素上下文菜单:属性... |属性...

或者

浏览器窗口上下文菜单：属性|属性...

需求属性的用途

属性定义关于需求的重要元信息，目的是提供数据来管理需求以进行优先级排序，了解哪些是困难的需求，并通过使用状态来确定需求的生命周期来管理实现包。

属性需求选项

Enterprise Architect为所有元素提供了广泛的内置属性，以及一些额外的需求属性。如果建模者或团队需要其他属性，例如需求的波动性（稳定性），可以使用标记值的通用UML扩展机制添加这些属性。

REQ021 - List Stock Levels
<i>tags</i>
Volatility = Medium
<i>notes</i>
<i>A facility will exist to list current stock levels and to manually update stock quantities if physical checking reveals inconsistencies.</i>

了解更多关于需求属性

[Properties Dialog](#)

基线工具

基线工具

基线工具 基线工具可以在某个时间点捕获快照需求，然后，在以后的某个时间，可以将存储库与此（或另一个）基线进行比较，以确定发生了什么变化。任何数量的基线工具都可以创建和标记，基线比较显示基线和模型之间的差异，以还原模型的粒度级别的变化。

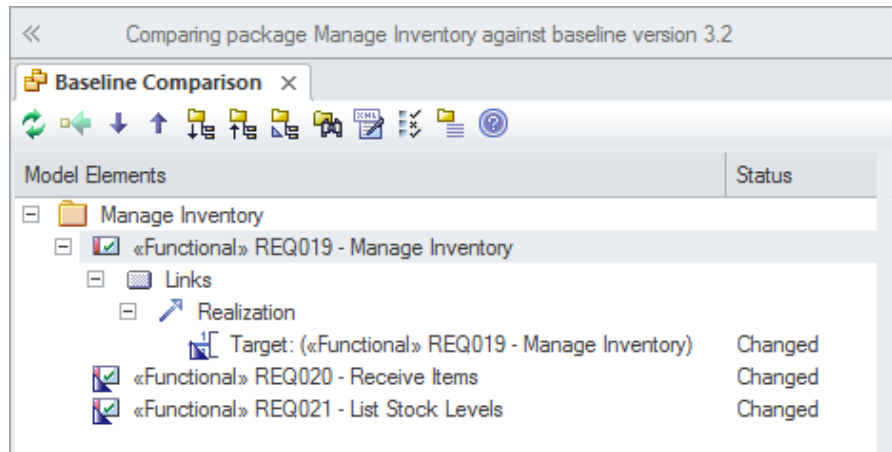

在哪里可以基线工具 功能区：设计包>管理>管理基线>
 键盘：Ctrl+Alt+B

基线的用途 当遵循正式流程或要求作为需求的一部分时，基线也很有用，因为基线可以在合同签署或要求相等重要里程碑时保留要求的快照。这也适用于迭代和增量过程，例如敏捷方法，因为可以在 Sprint 之前甚至之后为需求设定基线。当需求仍然不稳定并且需求的所有者仍在制定他们的需求时，可以创建基线以在分析阶段的重要点拍摄相，例如在启发研讨会之后。

工具基线 有几个选项可用于配置应用基线提供工具的方式；这些可从基线窗口上的选项“按钮获得。

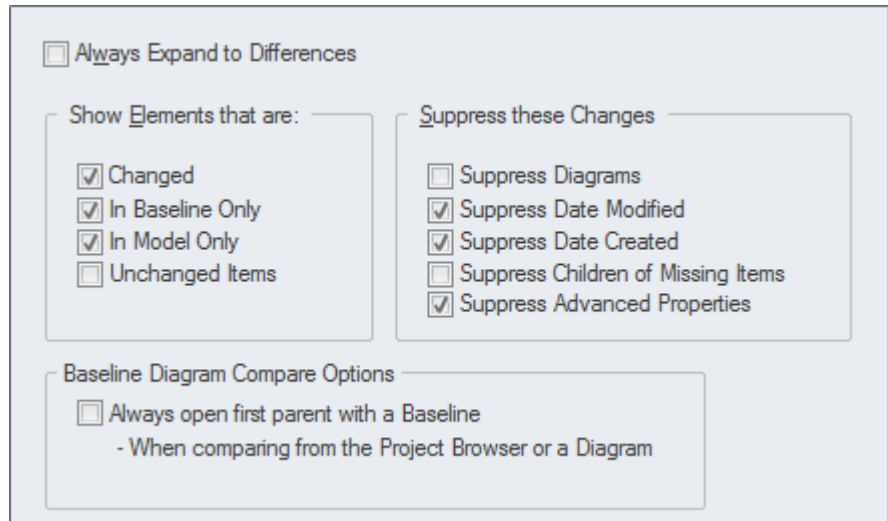

了解更多关于基线 [Baselines](#)

边界

了解边界

介绍边界 该边界元素用例系统边界，但可以在其他上下文中广泛使用，作为描述系统或系统的一部分与其外部环境之间的分离的一种方式。可以将任意数量的边界添加到图表中，并且可以将其他元素（例如使用案例、特征、需求、组件等）放置在边界内。可以更改该属性以显示组织成垂直和水平泳道的多个边界。还可以设置其他的边界样式和不透明度。

Stakeholder Onion Diagram

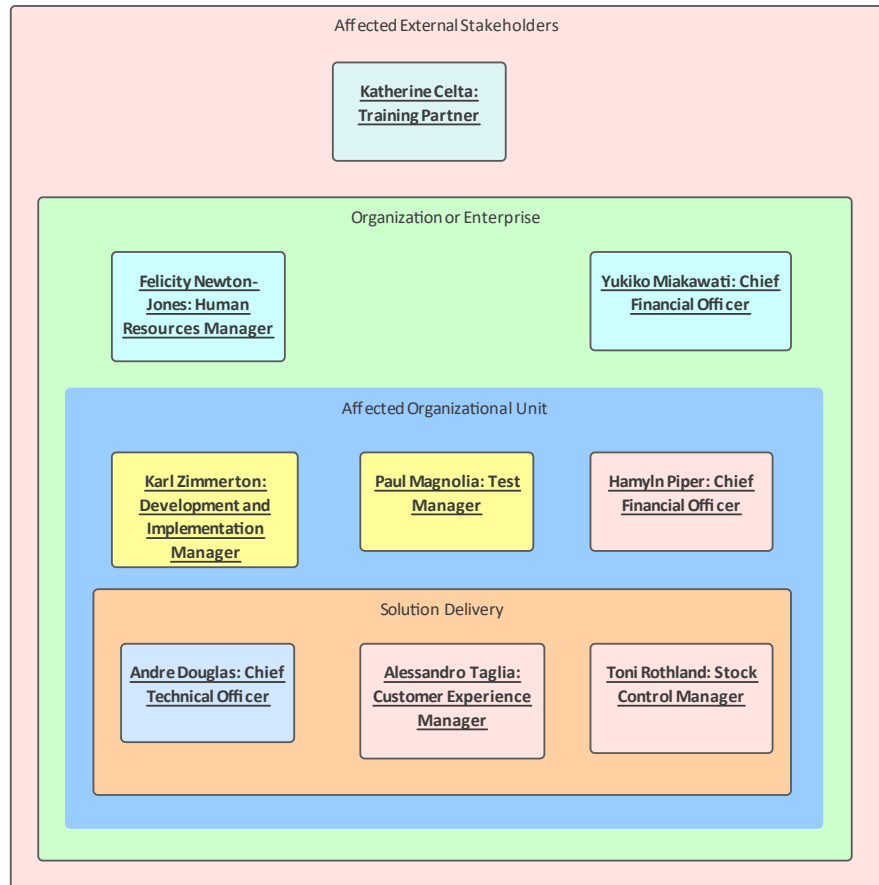

Business Analysis tools, nested boundaries in Sparx Systems Enterprise Architect

This diagram indicates the level of involvement the stakeholders have with the solution, which stakeholders will interact directly with the solution or participate in a business process, which are part of the whole organization, and which are outside the organization.

在哪里可以找到边界

UML元素工具栏 |边界
公共工具箱页面 |边界

那个边界的用途

边界元素对于定义系统内部（或系统的一部分）和外部的内容特别有用。它可用于显示系统或子系统的使用案例，范围内的特征或需求。为管理和非技术图表创建的图表将受益于边界的使用，边界可以着色和嵌套以具有视觉吸引力和商业意义。它本质上是一个图解设备，出现在浏览器窗口中的 Annotation 节点下。如果需要对元素进行形式化和结构性的分组，您可以考虑使用包。

的边界 边界可以配置为具有多个垂直和水平泳道，这些泳道可用于将元素分组到边界的不同部分，从而创建矩阵效果。边框样式也可以配置为允许不同的线条样式，然后可以使用标准元素外观设置对其进行着色。此外，选择“边界”选项允许设置其他的填充颜色。

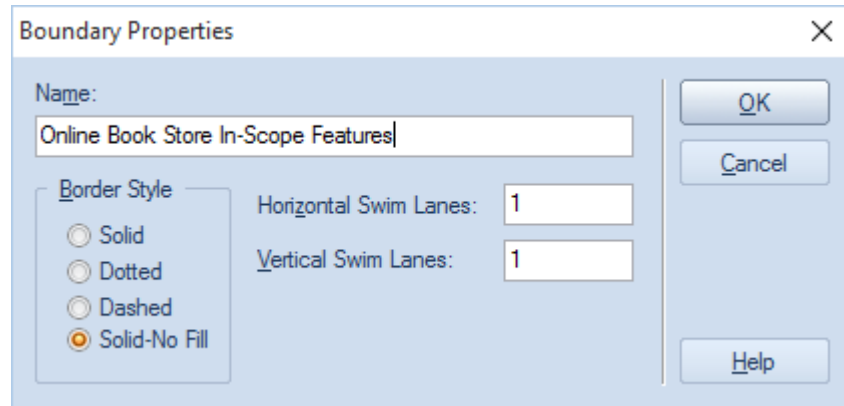

了解更多关于边界 [System Boundary](#)

包浏览器

了解包浏览器

包浏览器介绍

包浏览器提供包中元素的方便列表，以列表或甘特视图显示。列表视图允许建模者在类似电子表格的视图中处理包中的元素，编辑属性和注记，并对元素进行分组和排序。甘图表图视图允许分析师、架构师、项目经理和其他人以方便且熟悉的基于时间的视图查看元素的资源分配。

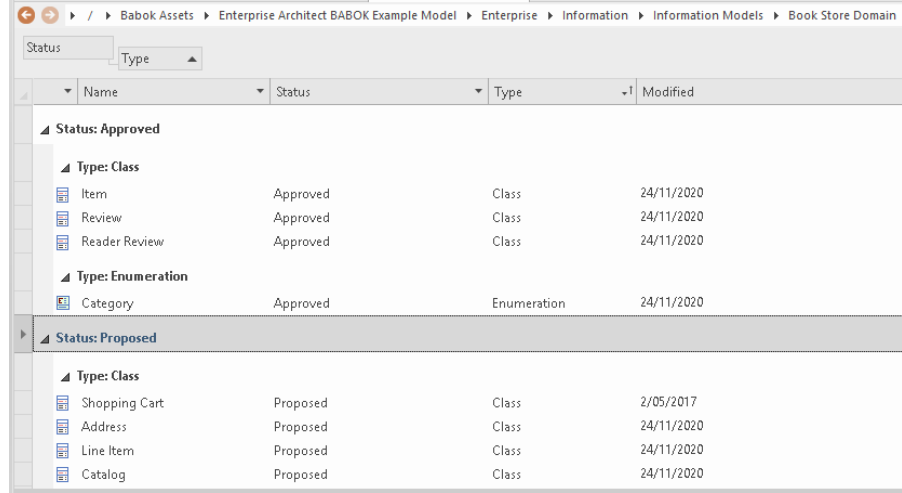

在哪里可以找到包浏览器

在图表或浏览器窗口中选择包

功能区：设计>包>列表视图

上下文菜单图中：打开包in |列表视图

浏览器窗口上下文菜单：打开包in |列表视图

包浏览器的用途

包浏览器提供包中元素的方便和替代视图。列表格式可用作按用户定义的顺序查看元素、更改元素属性以及添加和删除元素的工作台。显示按各种属性和标记值分组的元素的能力允许对元素组执行分析。甘特图视图提供元素的项目管理视图，显示资源如何分配给各个元素。可以生成所有元素或选定元素组的报告。

包浏览器的选项

包浏览器有两种不同的格式或显示选项：用户定义视图和层次视图。用户定义视图显示包中的所有元素，不考虑层次结构。层次结构视图根据元素在浏览器窗口中的分组方式排列元素。

在用户定义视图中，通过单击列标题可以对项目进行升序或降序排序。可以通过向左或向右拖动列标题来更改列的顺序。建模者可以将A列标题拖到视图标题（列标题上方）上，这将按该属性对列表中的项目进行分组；列标题可以嵌套在层次结构中指定组内的组。

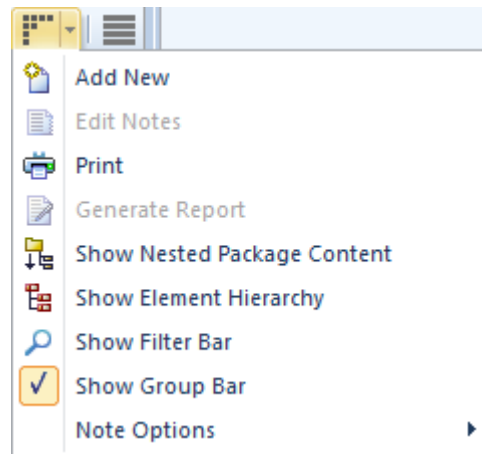

了解更多关于包浏览器

[The Package Browser](#)

平移和缩放

了解平移和缩放

介绍平移和缩放

平移和缩放窗口是可用于在大型图表中导航的工具之一。通常，必须降低图表的分辨率以确保其完全可见，但通过使用“平移和缩放”窗口，您可以使图表保持可读分辨率并平移到感兴趣的区域，并在必要时放大。

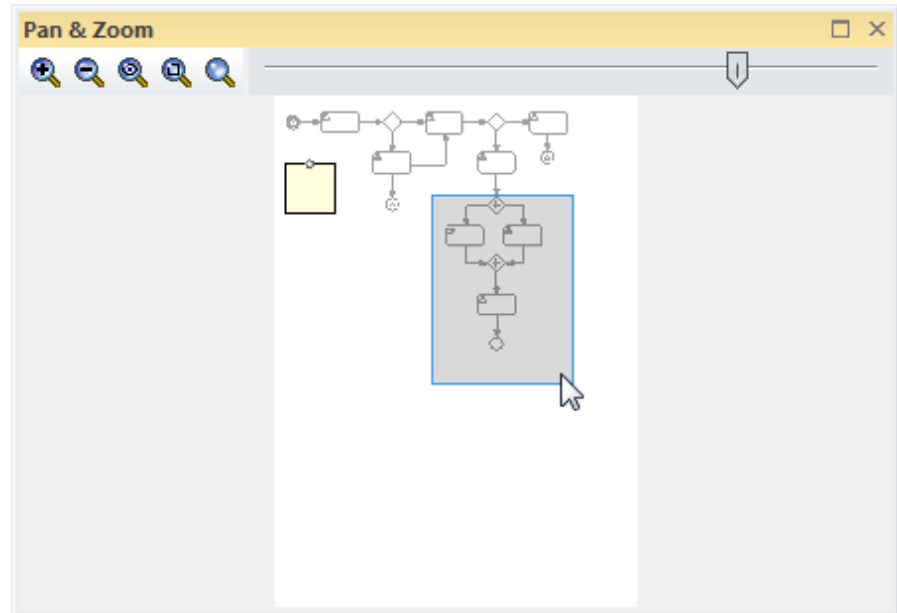

许多计划最好用一些大图表来描述，范围从 A3 到 A0。即使您有幸使用了大型显示器，您也需要更改查看图表的比例，然后平移以找到图表中感兴趣的部分或元素，然后放大该部分。平移和缩放窗口将允许您对任何尺寸的图表执行此操作，并使用在研讨会或聚焦小组中特别有用的平移和缩放工具。

在哪里可以找到平移和缩放

功能区：布局>工具>平移和缩放 (Ctrl+Shift+N)

平移和缩放的用途

平移和缩放窗口可用于移动和放大大型图表。A 典型的场景可能是分析员创建了一个图表，显示从解决方案组件到详细的需求和用户案例和流程直至业务目标级别的可追溯性。该图通常太大，即使在大型显示器上也无法以正确的分辨率查看。平移和缩放窗口可用于将图表分辨率设置为易于阅读的比例，然后将图表平移到感兴趣的元素和区域，根据需要放大和缩小。

平移和缩放选项

平移和缩放窗口有许多选项：

- 您可以使用鼠标指针在图表上平移，将彩色矩形拖动到图表的不同部分
- 您可以使用滑块控件更改图表的比例，或使用工具图标来放大和缩小图表：
 - 放大
 - 变焦输出
 - 缩放以适合图表
 - 缩放以适应页面
 - 放大到 100%



了解更多关于平移和缩放

[The Pan & Zoom Window](#)

自动名称和计数器

了解自动名称和计数器

介绍自动名称和计数器

为了帮助、规范和执行命名标准，Enterprise Architect包含一些功能来配置分配给特定类型的新元素的默认名称。这在处理复杂和大型需求集时特征用，但在处理较小的数据集时也很重要。自动名称和计数器可用于为包括需求在内的任何元素类型分配序列号。它包括一个前缀定义、一个计数器和一个后缀定义，允许创建诸如“REQ007 - Manage Inventory”之类的数字。

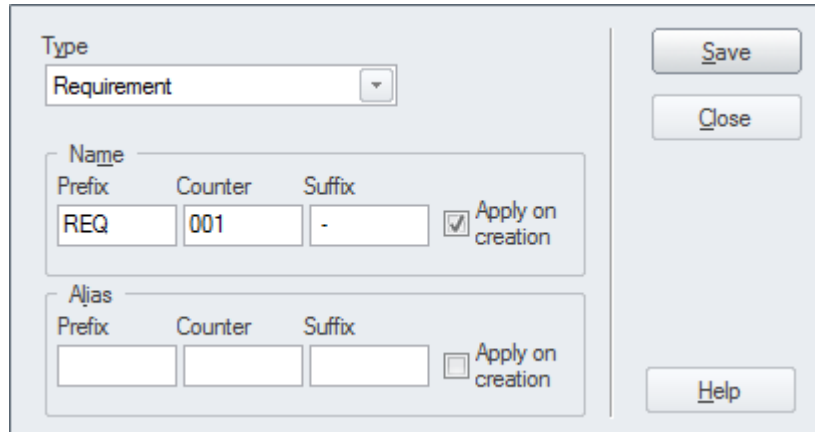

在哪里可以找到自动名称和计数器

功能区：设置>参考>设置>自动名称和计数器

自动名称和计数器的用途

分析师和其他人可以使用序号来明确地传达需求，而不必使用通常很长的需求名称。选择“在创建时应用”选项以开始使用自动编号特征；这也可用于暂时暂停自动命名，例如，如果正在输入不需要分配序列号的其他类型的需求。

自动名称和计数器的选项

有一些选项可以定义需求的前缀、计数器和后缀。

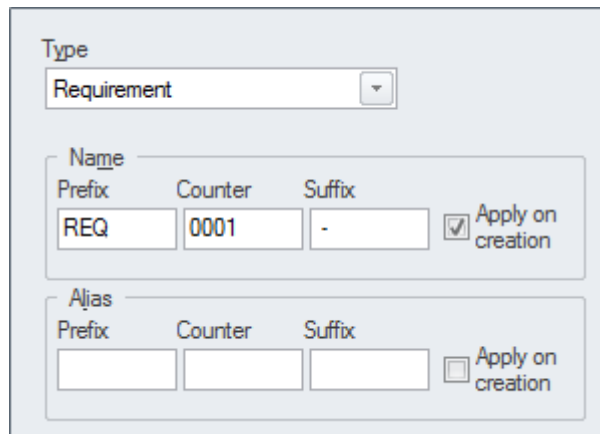

了解更多关于自动名称和计数器

[Apply Auto Naming to Existing Elements](#)

讨论

了解讨论

介绍讨论

讨论功能允许建模者就元素进行对话、发布讨论和回复现有帖子。模型中所有元素的讨论都在讨论审阅窗口中方便地列出，允许建模者查看所有带有帖子的元素。

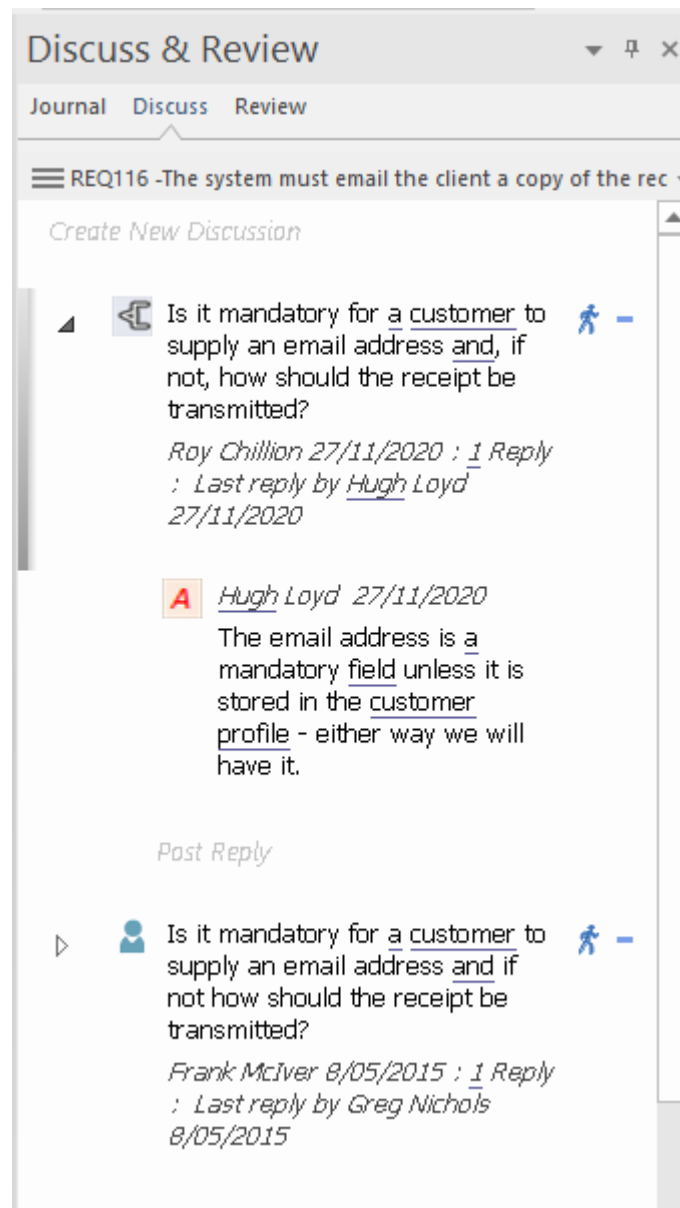

在哪里可以找到讨论

发布或查看元素的讨论

功能区：开始> 合作 > 讨论 > 讨论

查看最近讨论的元素

功能区：开始> 协作 > 讨论 > 最近讨论

查看存储库中的所有讨论

功能区：开始 > 协作 > 讨论 > 讨论历史

讨论的用途

讨论允许建模者就元素进行对话，而不会“污染”元素的注记，其中包含问题或建模级别的评论，例如“属性需要在第一次发布之前添加”。此特征使协作建模平台活跃起来，建模者可以在其中添加关于元素的非正式讨论，模拟在物理研讨会中进行的讨论。

讨论选项

讨论审阅窗口有许多选项来定制列出的讨论，包括定义时间范围以允许隐藏较旧且可能不太相关的讨论。

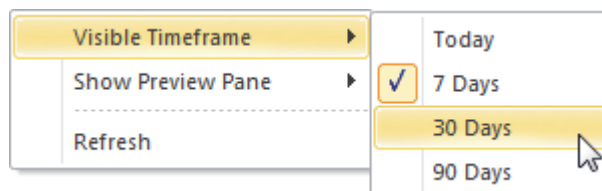

了解更多about 讨论

[Model Discussions](#)

思维导图图表

了解思维导图图表

介绍思维导图图表

思维导图图表是一种有用的工具，用于以简单易懂的格式记录想法、想法和信息。该图是一种蜘蛛（或径向）图，其中一个想法或中心主题通常位于图的中心，并且主要主题、主题和子主题随着想法的探索和记录而辐射出去。

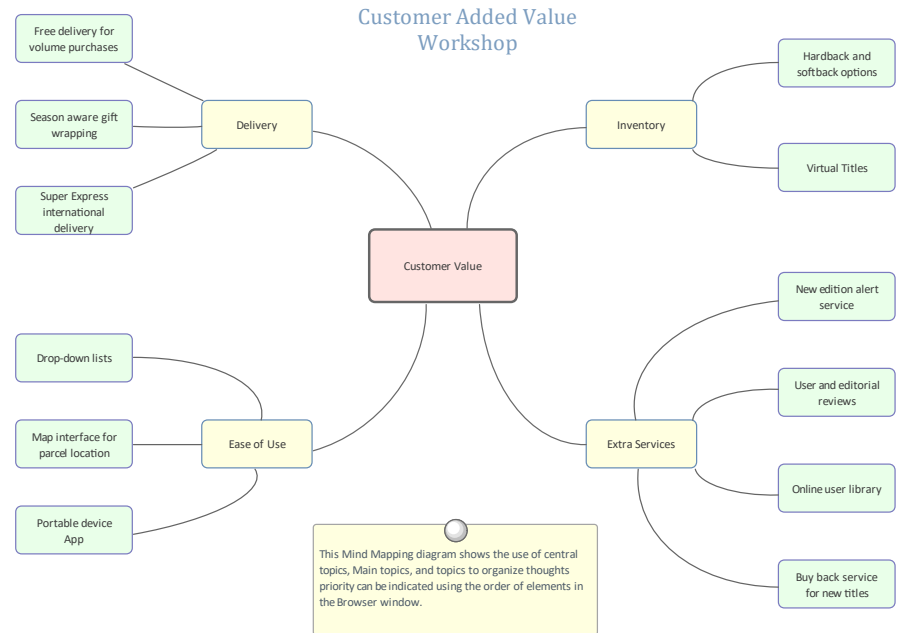

分析师通常需要在会议、研讨会和聚焦的上下文中笔记或记录想法（包括他们自己的想法）和信息。思维导图是一个有用的工具，其简单而吸引人的布局使每个人都可以使用它。无论使用何种形式语言或框架来表达需求、流程和其他工件，思维导图都需要很少或根本不需要解释。

在哪里可以找到思维导图图表

功能区：设计>图表>添加图表>思维导图>思维导图图图形
浏览器窗口工具栏：New图表> Mind Mapping >图表Figure
浏览器窗口上下文菜单 |添加图表...> 思维导图 > 思维导图图图形

思维导图图表的用途

思维导图图表可用于在上下文、聚焦小组、会议A时间记录想法和信息，甚至可以记录您自己的想法。它成为沟通和讨论的引人注目的视觉记录，并且通常作为更正式技术的先驱，例如需求表达、架构建模数据库设计等。需求和其他元素，例如能力、验收标准、设计组件、用户案例和more 都可以追溯到图表Figure 中的主题和子主题。

思维导图图表选项

A图像和颜色可以使思维导图更具表现力。中心主题和主要主题的外观可以使用视觉传达中心思想的图像。颜色可以用来传达概念，例如一个想法或任何其他概念的重要性或所有者。可以添加依赖关系以显示想法如何相互关联；例如，哪些利益相关者有特定的交互，或者哪些服务依赖于其他服务。思维导图图表（像任何图表一样）可以被视为一个元素列表，这使得使用元素的属性更容易。

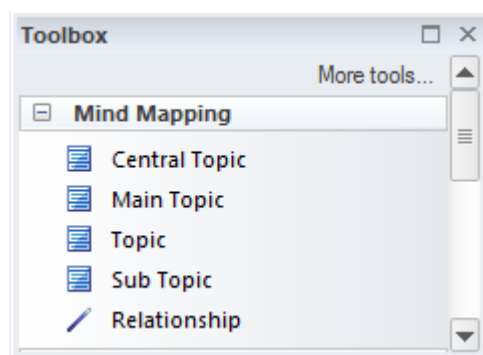

显示图表时也可以使用图表过滤器，以引起对图表部分的注意。通过更改图表的属性，可以将图表呈现为手绘或白板样式。

了解更多关于思维导图图表

[Mind Mapping](#)

浏览器窗口

了解浏览器window

浏览器窗口介绍

浏览器窗口是使用展开和折叠树节点构建和导航存储库的主要工具。关键的结构元素是包，它是一个类似文件夹的元素，可以包含其他元素和图表，以及其他包。元素又可以包含其他元素、特征和图表。根包包含视图，这些视图又可以包含任何级别的包和元素。树节点包括包、元素、特征和图表可以在位置之间复制和粘贴，也可以拖放到新位置。包层级应用了很多重要的模型导入导出和包控件，包括文档、窗口、文档等基线。

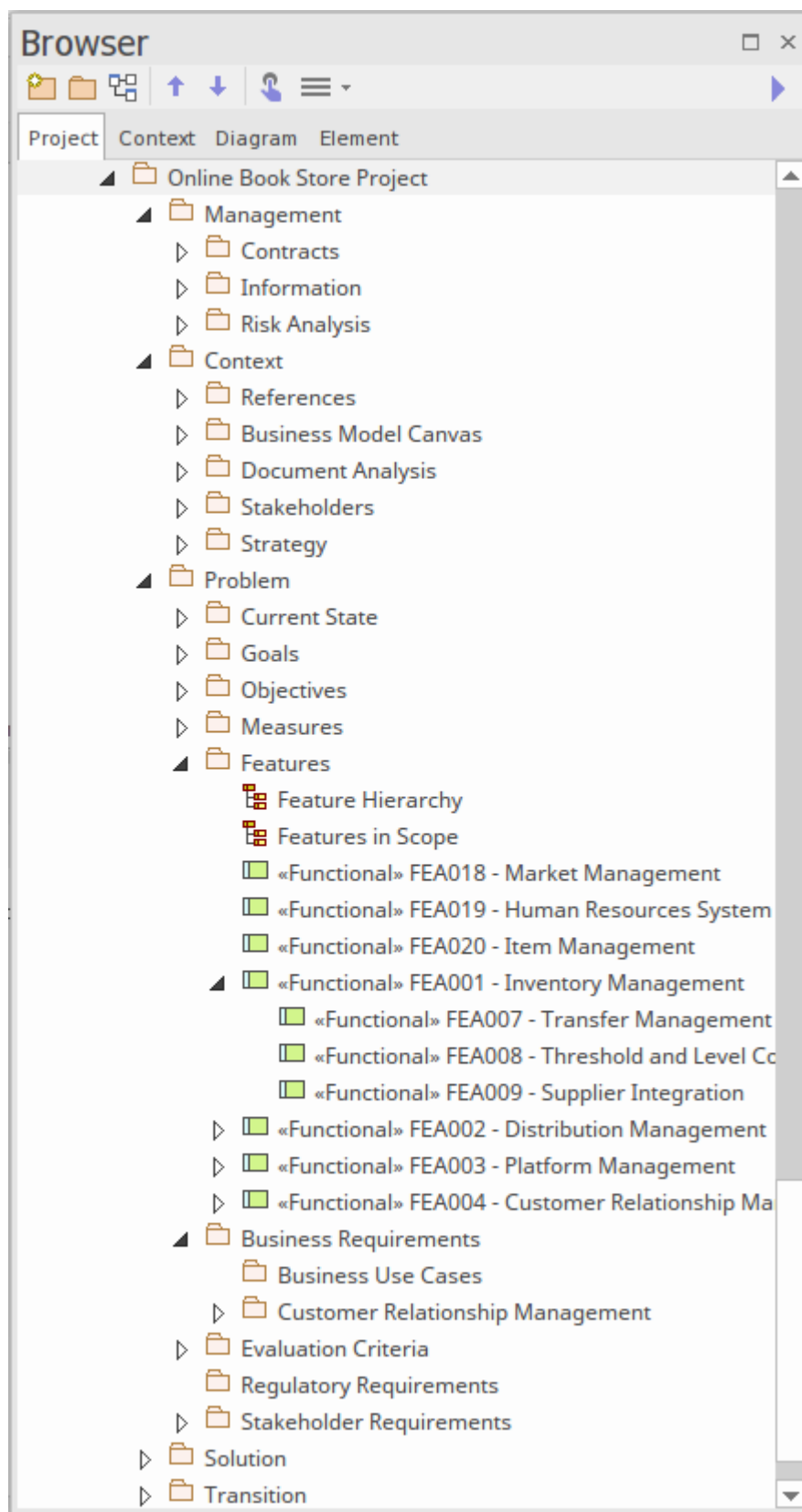

在哪里可以找到浏览器窗口
□

功能区：探索>门户>窗口>探索>项目浏览器
功能区：开始>应用>设计>浏览器

浏览器窗口的用途

浏览器窗口可用于通过添加和删除、移动和复制包、元素、特征和图表来创建和管理存储库的结构。它通常是探索和浏览存储库中的元素并找到感兴趣

的东西的主要工具。使用打开图表A建模者通常希望在浏览器窗口中定位图表object，以此来找出它属于什么包以及它的对等对象是什么。

浏览器窗口的选项

浏览器窗口有一个上下文菜单，其中包含适用于每个选定元素类型的重要功能。浏览器标题栏中还提供了许多功能，包括创建模型、包、图表、元素和文档的能力，以及通过将模型中的特定包标识为“收藏夹”来聚焦的能力。浏览器窗口本身可以根据需要在工作区周围移动。



通过使用“首选项”对话框，还有几种重要的方式可以配置浏览器窗口。这些包括显示或隐藏树节点名称中的原型的能力，在包或元素中自由排序树节点的能力以及是否警告从树中删除的能力。

了解更多关于浏览器 Window

[The Browser Window](#)

风险分类

了解风险分类

引入风险分类法

风险分类是一种功能全面、稳定和可重用的风险类别集合的功能，这些风险类别可以在整个系统中普遍应用。这包括威胁、输类型、接触频率、输幅度、风险等的定义。它基于开放组风险分类标准 (OR-T)，并提供用于定义分类的工具箱页面和图表。

Risk Taxonomy

The UML Profile for Risk Taxonomy provides support for modeling risk scenarios and analyzing risk conditions.
The Risk Taxonomy profile provided by Enterprise Architect supports the Open Group Standard for Risk Taxonomy (OR-T), version 2.0.

Risk Taxonomy diagrams and their associated toolboxes are available from the Risk Taxonomy category.

Risk Taxonomy and Risk Analysis diagram in Sparx Systems Enterprise Architect
This Risk Taxonomy Diagram shows the use of elements to model risk in a formal way including the Risk Scenario, Threat Communities, the frequency of the threat, the Threat Community's capability and the strength of the controls. Vulnerability can then be derived from these other factors.

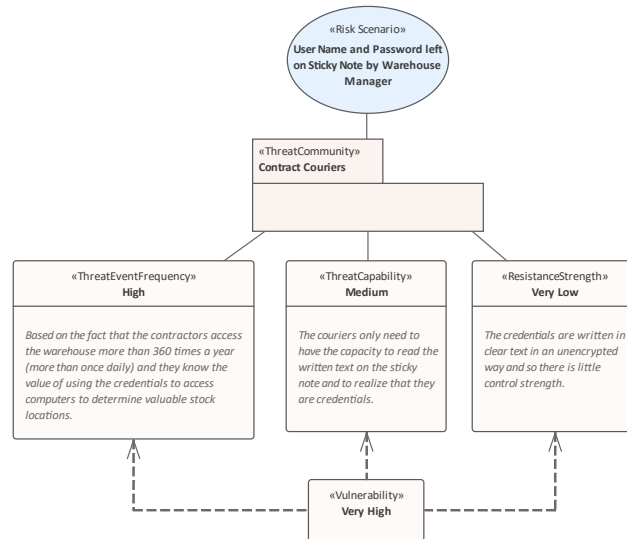

在哪里可以找到分类法

功能区：设计>图表>添加图表>风险分类>风险分类
浏览器window Toolbar：New图表>风险Taxonomy >风险Taxonomy
浏览器窗口上下文菜单 |添加图表... >风险分类 >风险分类

风险分类的用途

风险分类法为需要以正式方式理解和分析风险的安全分析师和业务分析师提供了通用语言和参考。它允许分析师估计未来损失的可能可能性、频率和幅度。

风险分类法选项

风险分类法可根据风险评估的倡议、流程和要求在不同的形式上使用。关系矩阵也可用于记录离散值、威胁能力和抵抗力（控件）强度之间的关系，以确定派生的漏洞。工具箱的元素和关系页面可用于风险分类图，允许复杂的风险模型被创建。

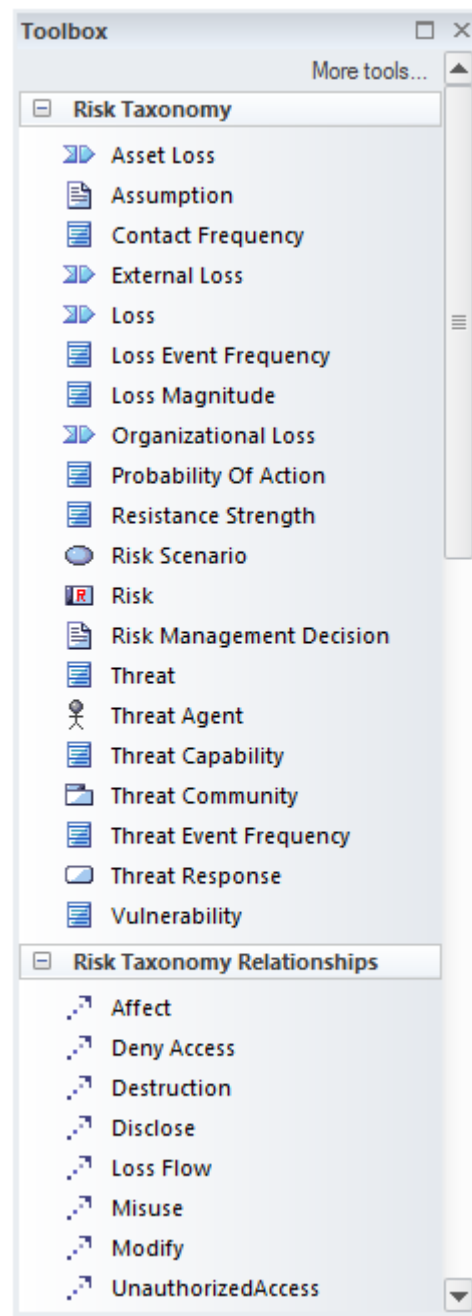

了解更多关于风险分类 [Risk Taxonomy](#)

企业架构技术

Enterprise Architect支持大量可用于企业架构规则的技术。这些技术得到了更大的工具集的支持，这些工具将在建筑师执行这些技术时提供帮助。这些技术从战略层面到实施层面，包括平衡记分卡、路线图、间隙分析、原则管理、模式分析、利益相关者分析等项目。本节的主题集中讨论了所有这些技术。

[Additional Enterprise Architecture Tools](#) 部分。

架构治理

架构治理与架构实践和创建的架构的管理和控制有关。应该从更广泛的企业治理模型和更详细的业务和技术实现的上下文模型的时间来看。这些治理结构通常是分层的，并且可以跨地域和业务线分布。治理的概念更多的是关于指导和确保遵循良好实践以及架构过程是适当且可重复的，最终确保向利益相关者交付价值。

Enterprise Architect有许多功能可以协助架构治理，包括实施项目的治理。其中包括可用于对模型角色的结构和关系进行建模的组织图表。文档工件A用作模型进程的模型进程和注册模型，用于模型进程。日历可用于安排治理生命周期中的重要事件。

本节列出了Enterprise Architect中可用于执行架构治理的主要工具。当在特定上下文应用该技术时，建模者可能会发现大量的附加工具。工具的完成列表可从[Meet the Enterprise Architecture Tools](#)和[Additional Enterprise Architecture Tools](#)主题获得。

组织图表

组织图表是策略建模模型扩展的一部分，可用于管理角色的结构和关系，并使架构团队明确。这些角色可以在定义治理进程时被重用，通过将它们应用为流程中的池和通道的进程分类器图表描述治理进程。除了结构连接之外，还可以添加关系以显示重要的政治或历史团队成员之间的关联。

了解更多：[Organizational Chart](#)

文档工件

文档工件管理和治理注册是完美A工具，可以在模型和描述它们的架构、矩阵列表中访问它文档工件库是存储在存储库中的一个文字处理器文件的决策，可以使用标题和库表的结构来存储由架构人员制定的重要事件的详细信息。可以将指向各种模型内容的链接添加到文档中，以确保log是相关的，并且它对架构内容的应用是明确的。

了解更多：[Document Artifact](#)

业务流程图表

业务流程流程图可用于定义治理流程并将其传达给架构团队的成员，以确保他们都了解构成流程的活动序列。角色可以通过使用池和通道来指示，并且数据对象和数据存储可以用于表示流程的输入和输出，包括更新治理登记册的时间。

了解更多：[Business Process Diagram](#)

日历

然后，日历是一个有用的工具，用于记录治理生命周期中的重要事件，例如会议、审查和里程碑。日历对架构团队的所有成员都是可见的，如果解决方案架构位于同一存储库中，它也对解决方案团队可见。可以定义事件类型和类别，并且可以为事件设置重复事件，例如架构指导委员会会议。

了解更多：[Calendar](#)

模型邮件

模型邮件是一个完全存在于模型内部并且可供所有用户使用的邮件系统。它可用于与团队中的任何用户或用户组交换邮件消息，并具有能够将链接附加到模型内容的附加优势，包括图表、元素、操作、属性、矩阵、图像

等。

了解更多：[Model Mail](#)

团队图书馆

架构存储库治理的关键部分是审阅过程。团队图书馆功能是一个有用的模型内工具，用于管理架构审查的各个方面。审查可以在任何阶段进行，包括在程序设置时或在架构和其他辅助内容（如原则、标准和参考）的创建和维护期间。组织将这些评论单独存储到存储库中是很常见的，但使用团队图书馆功能的令人信服的一点是评论位于存储库内，并且可以关联存储库的各个部分 - 例如图表元素 - 作为审阅的超链接。

了解更多：[Model Library](#)

架构需求管理

架构需求管理对于创建适合目的的架构以及解决表达企业或其组织需求的关注点、驱动因素、约束、目标和和其他力量的架构至关重要。这些需求有效地定义了架构需要解决的设计问题。每个架构域都将定义需求，这些需求将是高级域架构分析的结果。需求将有多种来源，需求需要引用这些来源或更原始的元素。

Enterprise Architect是一个复杂的平台，可用于架构需求开发和管理。基于文本的规范管理器可帮助您在文字处理器或类似电子表格的界面中创建、查看和管理需求，为在浏览器窗口或图表中查看需求提供了一种引人注目的替代方案。可以创建和使用任意数量的需求图，并在需求和其他元素之间使用，包括其他需求，以基线地表示需求关系的其他需求。然后，随着时间的推移，您可以比较当前模型或任何其他基线并直观地显示差异。如果需要招标书或需求规范等出版物，可以使用文档引擎方便地自动生成。

本节列出了Enterprise Architect中可用于执行架构需求管理的主要工具。当在特定上下文应用该技术时，建模者可能会发现大量的附加工具。工具的完成列表可从以下主题获得：[Meet the Enterprise Architecture Tools](#)和[Additional Enterprise Architecture Tools](#)。

Item

1 REQ019 - Manage Inventory

The system **MUST** include a complete inventory management facility to store and track stock of books for the on-line bookstore.

1.1 REQ122 - Inventory Reports

Inventory reports are required that detail the available stock for each item including back orders. Future stock level reports should be able to predict the quantity of stock at a specified future date.

1.2 REQ023 - Store and Manage Books

A book storage and management facility will be required.

1.2.1 REQ022 - Order Books

A book order facility will be required to allow on-line ordering from major stockist's.

1.2.2 REQ021 - List Stock Levels

A facility will exist to list current stock levels and to manually update stock quantities if physical checking reveals inconsistencies.

规范管理器

规范管理器是处理需求的中心工具；它提供了一个文字处理器或电子表格的界面，用于输入、维护和查看需求。架构需求可以被视为一个目录和详细的描述，并且可以通过该界面直接添加一系列属性。在规范管理器中更改需求将在存储库中的所有其他位置更改它们，例如图表和窗口。规范管理器可与任何模型元素集一起使用，例如业务驱动程序或首选查看列表中的元素的应用程序，但它对于创建和管理架构需求特别有用。

了解更多：[Specification Manager](#)

需求图表

需求图可用于创建模型中需求与其他元素之间关系的可视化表示，包括原则、业务驱动因素、约束、业务规则、使用案例、用户案例、设计组件等。对于习惯于在基于文本的工具中处理需求的架构师，它将提供富有表现力的可视化表示，允许将需求与业务、信息、应用程序和技术架构的元素联系起来。

了解更多：[Requirements Diagram](#)

文档

Enterprise Architect有一个灵活的文档生成器，可以生成 Docx 和 RTF 字处理器文件、PDF 和 HTML 报告。存储在存储库中的架构需求可以方便地生成并包含在文档中。元素注记和图表中的格式也可以传递到文档中。存在 A 复杂的模板功能，它提供一系列内置模板，还允许用户创建自己的模板、定义样式、封面、内容库表、图像和各种其他格式选项。

了解更多：[Documentation](#)

需求属性

需求属性是关于每个需求的元数据。它们允许指定需求的一系列方面，用于将需求作为一个集合进行管理。状态、优先级、难度、作者、相和版本等属性可用于优先级和分组需求，以便定义工作包、发布和架构工作分配。

了解更多：[Requirement Properties](#)

可追溯性窗口

可追溯性关系性窗口显示模型与模型中其他元素的动态层次关系。架构师会发现该工具对于检查需求如何追踪到架构中较高的项目（如业务驱动因素和较低级别的项目（如设计和解决方案选项）是必不可少的。

了解更多：[Traceability Window](#)

基线

基线可以在时间点捕获建筑需求的快照，并且可以在此或任何其他快照与稍后时间点的模型之间进行比较。比较工具将使架构师能够可视化已更改的内容，并在必要时恢复到基线中包含的内容。可以创建要求层次结构中的任何包，并且可以创建任何数量的基线。

了解更多：[Baseline Tool](#)

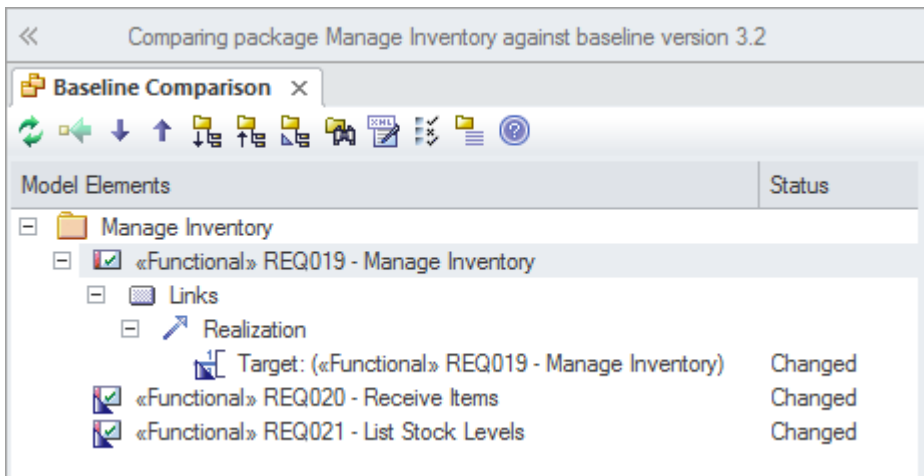

架构分区

任何规模的企业通常都会有许多架构师在不同的级别和不同的战略、战术和解决方案架构上工作。架构师将成为工作计划和项目的一部分，这些计划和项目可以跨越其他架构级别和分组。为确保架构师的工作不重复或不冲突，架构分区是必需的。这构成了架构治理的一部分，它试图确保架构资源高效且有效地工作，并且可以集成架构以为企业创造最佳结果。

Enterprise Architect允许将企业、部门和解决方案级别的所有架构工作存放在一个存储库中，这有助于架构的治理和集成。浏览器窗口可以设置以确保企业级概念可以在任意数量的独立架构中进行建模和重用，这有助于确保架构可以对齐和集成。模型视图可用于创建横切关注点的视图例如重用或共享架构表示或利益相关者的视图。路线图A用于表示架构的持续时间和时间顺序，这将有助于管理依赖关系。组织结构图可用于了解团队和资源分配给架构工作的方式。

本节列出了Enterprise Architect中可用于执行架构分区的主要工具。当在特定上下文应用该技术时，建模者可能会发现大量的附加工具。工具的完成列表可从以下主题获得：[Meet the Enterprise Architecture Tools](#)和[Additional Enterprise Architecture Tools](#)。

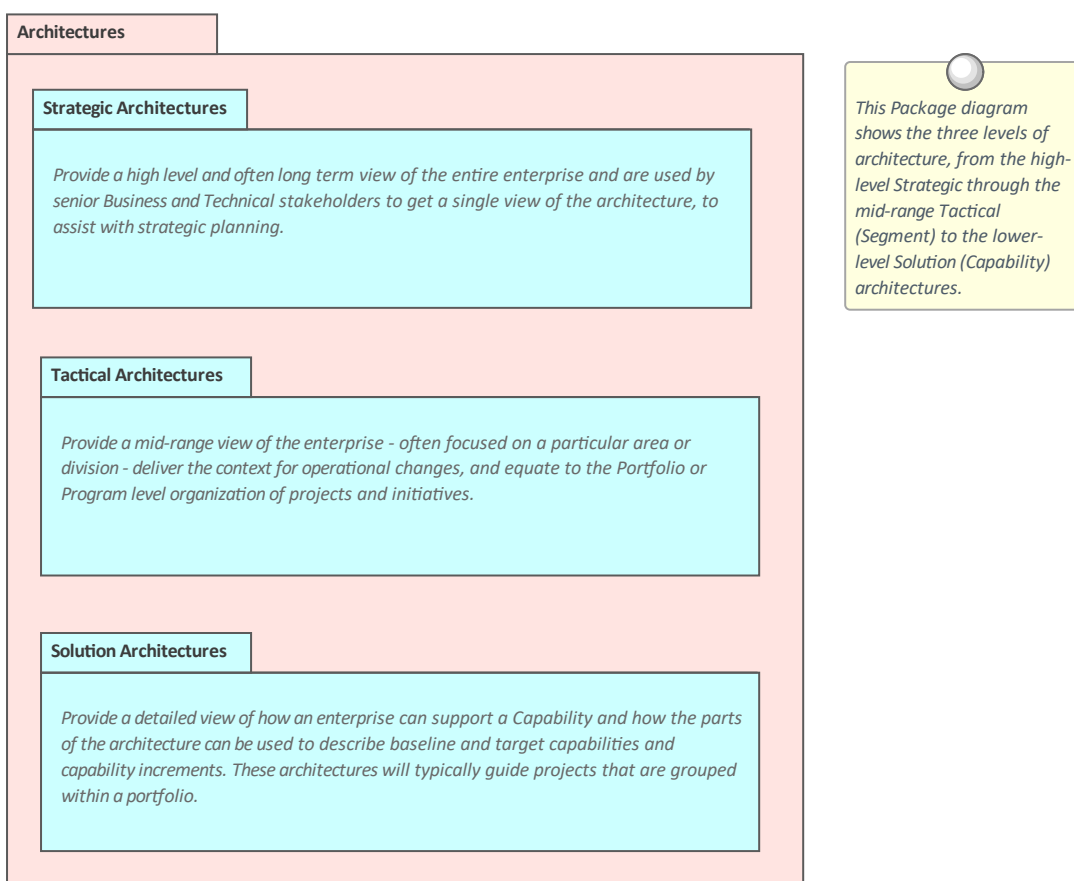

视图模型

模型视图是一种功能，它允许建模者在替代视图中创建元素列表，而不是它们在浏览器窗口中的组织方式。这种机制对于架构分区特别有用，在这种情况下，创建独立于浏览器窗口中定义的结构横切元素和架构列表可能是方便的。可以创建任意数量的收藏夹文件夹并将其分组到一个或多个更高级别的文件夹中。这提供了一种手动定义元素列表的机制，只需将元素从浏览器窗口拖到收藏夹文件夹中，然后使用工具栏中的向上和向下箭头键对它们进行排序。或者，可以使用内置或用户定义的搜索来列出元素，该搜索可用于根据属性、版本和相属性或标记值中表示的用户定义属性从存储库中的任何位置选择元素。

了解更多：[Model Views](#)

路线图图表

路线图是可以应用于任何图表并且可以方便地启用或禁用的叠加层。叠加层呈现了一个时间线，用于指示图表上元素生命周期中重要阶段的开始时间、持续时间和结束时间。它可用于显示每个架构计划的持续时间，这将有助于理解作为架构分区的一部分的依赖关系。任何图表object都可以出现在路线图图表中，包括可以用作架构的组织元素的包。可以更改时间线的外观和属性以设置单位、刻度间距（年、月等）、开始和结束时间、颜色、字体等。元素的阶段可以在图表图例中配置，允许动态定义名称和颜色。

了解更多：[Roadmap Diagram](#)

组织图表

组织结构图有助于理解架构团队的构成、报告路线和治理机构的结构。这将有助于确保架构分区的治理方面得到管理，并且只有一个团队分配给一个架构，并了解工作负载的分布和团队组成以及架构之间的界限工作。

了解更多：[Organizational Chart](#)

浏览器窗口

浏览器窗口可用于创建一系列包，这些包可以构成架构分区的基础。可以为战略、战术和解决方案架构创建占位符，并且可以在这些包中放置架构本身。包的安排将由单独的架构计划决定。

了解更多：[Browser Window](#)

可追溯性窗口

可追溯性关系窗口可用于查看架构与构成这些架构的元素之间的关系。这是一种有用的机制，可以显示架构各部分之间的依赖关系，并显示在哪里有机会在另一个架构中重用一部分或划分出一个单独的架构。这些关系通过可追溯性窗口可见。

了解更多：[Traceability Window](#)

应用程序组合管理

应用程序组合管理用于创建和维护应用程序和应用程序服务的目录。

Component	Notes	Status	Phase
Prophet Account Suite	This is a commercial product that was purchased at the time the original organization was set up and comprises the following modules: General Ledger, Accounts Payable, Accounts Receivable and Bank. There have been a number of other modules that were either developed internally or purchased as third party applications that provide additional functionality such as payroll.	Implemented	1.0
Space Optimizer	This is a warehouse space optimizing application that was originally an Open Source project that we contributed to but has since been discontinued. A group of consultants worked on it subsequently and integrated it with the Stock Manager and Stock Optima and the Warehouse Suite.	Implemented	1.0
Stock Manager	This is an off the shelf package that is highly configurable and has got an open interface that allows it to be connected with a number of other products	Implemented	1.0
Stock Optima	This is a custom built application that was developed by a consulting group we own the IP but it is maintained as part of a ten year support contract. It was developed when the organization purchased a number of smaller sellers and there was a need to optimize inventory across a group of dispersed warehouses.	Implemented	3.3

本节列出了Enterprise Architect中可用于执行应用程序组合管理的主要工具。当在特定上下文应用该技术时，建模者可能会发现大量的附加工具。工具的完成列表可从[Meet the Enterprise Architecture Tools](#)和[Additional Enterprise Architecture Tools](#)主题获得。

导入和导出电子表格

分析师通常已经开始在电子表格中对应用程序（包括接口）进行建模，或者想要操作电子表格中的现有元素。Enterprise Architect有一个灵活且可配置的工具，用于从CSV文件导入和导出元素，该文件可以从电子表格导入和导出。任何类型的元素都可以导入或导出到电子表格文件，但在应用程序中使用该功能尤其常见，包括接口。名称、描述、内置属性和标记值形式的扩展属性可以导入或导出。该工具提供了一个灵活的规范窗口，可以在其中定义和保存元素属性与电子表格中的列和其他参数之间的映射。本质上，电子表格的列定义了应用程序或接口的属性，并且每个应用程序或接口都在一行中指定。

了解更多：[Import and Export Spreadsheets](#)

视图模型

模型视图是一种功能，它允许建模者创建元素列表，包括应用程序和接口，以替代视图在浏览器窗口中的组织方式。可以创建任意数量的收藏夹文件夹并将其分组到一个或多个更高级别的文件夹中。这提供了一种手动定义应用程序列表的机制，只需将元素从浏览器窗口拖到收藏夹文件夹中，然后使用工具栏中的向上箭头键和向下箭头键对它们进行排序。或者，可以使用内置或用户定义的搜索来列出元素，该搜索可以基于属性（例如复杂性、版本和相）或用户定义的标记值中定义的属性从存储库中的任何位置选择元素。

了解更多：[Model Views](#)

部件图表

部件图A用于描述构成应用程序组合目录的任意数量的应用程序。可以创建和查看表达图，显示组件之间的关系，包括接口和端口，描述应用程序为其环境（包括其他应用程序）提供的服务。可以创建任意数量的图表，显示协作以提供最终满足业务服务或能力所需的的服务的应用程序组。任何可观规模的企业通常都会有数百个甚至数千个应用程序，并且它们的关系将是复杂多样的。可以创建一个大型图表，在一个视图中显示所有这些应用程序，但更常见的是将产品组合划分为多个应用程序组。可以描述逻辑和物理应用程序组件。

了解更多：[Component Diagram](#)

规范管理器

规范管理器是一种用于处理元素列表或目录的工具，包括应用程序；它提供了一个文字处理器或电子表格界面，用于输入、维护和查看应用程序。架构应用程序可以被视为一个目录，并且可以通过该界面直接添加详细的描述和一系列属性。在规范管理器中更改应用程序的详细信息将在存储库中的所有其他位置更改它们，例如部件图和窗口。规范管理器可以与任何元素或元素组一起使用，并且使用户无需了解底层表示，因为他们只是像在他们最喜欢的电子表格或文字处理器工具中一样使用列表。

了解更多：[Specification Manager](#)

文档

Enterprise Architect有一个灵活的文档生成器，可以生成 Docx 和 RTF 字处理器文件、PDF 和 HTML 报告。存储在存储库中的应用程序或应用程序服务组合可以方便地生成并包含在文档中。元素注记和图表中的格式也可以传递到文档中。存在A复杂的模板功能，它提供一系列内置模板，还允许用户创建自己的模板、定义样式、封面、内容库表、图像和各种其他格式选项。

了解更多：[Documentation](#)

浏览器窗口

可以直接在浏览器窗口中创建应用程序和应用程序服务并将其添加到目录中，而无需在图表上创建元素。在图表上创建的元素将始终在浏览器窗口中可见并在一个位置更改它们将在存储库中的任何地方自动更新它们。可以使用浏览器浏览器中订购应用程序。它们还可以通过使用包来分组，以使列表更易于管理。

了解更多：[Browser Window](#)

构造型

构造型可用于创建可进一步按类型或类别对应用程序进行分类的其他类型，例如“逻辑应用程序部件”。构造型是一种通用机制，但应谨慎使用，因为每个构造型实际上都会添加到语法模型也可以作为原型功能的一部分创建，它允许在创建具有构造型印象的元素时添加标记值。

了解更多：[Stereotyping](#)

平衡记分卡

平衡记分卡是一种战略规划和监控机制，可确保业务活动与战略目标一致，并在发现不一致的情况下调整业务活动以提高绩效。这个想法最初由 Robert Kaplan 和 David Norton 阐述为一个绩效衡量框架，通过在传统财务指标中添加一些非财务绩效衡量标准，创建了一个更“平衡”的组织绩效视图。信息化时代的现代企业发现，仅仅关注财务措施是不够的，因此增加了三项措施。《平衡记分卡》建议从以下四个角度来看待一个组织：

- 学习与成长蓝图
- 业务流程蓝图
- 顾客蓝图
- 金融蓝图

应为每个角度定义度量标准，并定期和持续收集和分析数据，以提供经理所需的信息，以便通过调整业务活动进行干预以试图提高绩效。

Enterprise Architect支持平衡记分卡及其策略建模扩展，允许建模者创建包括平衡记分卡在内的各种战略图。可以使用MDG 技术窗口启用策略建模扩展。

本节列出了Enterprise Architect中可用于创建和管理平衡记分卡的主要工具。当在特定上下文应用该技术时，建模者可能会发现大量的附加工具。工具的完成列表可从帮助主题[Meet the Enterprise Architecture Tools](#)和[Additional Enterprise Architecture Tools](#)。

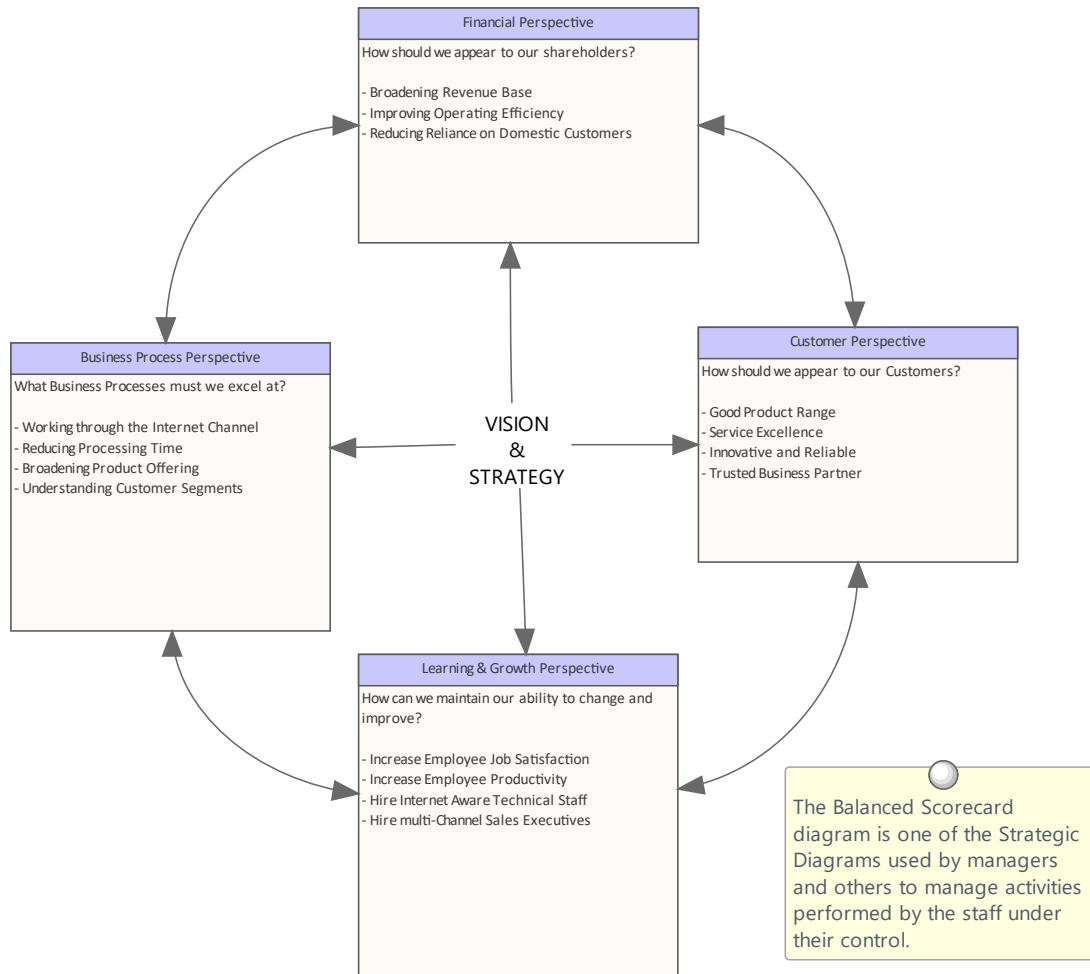

平衡记分卡图表

A在任何级别创建平衡记分卡图，从组织级别到计划（项目）级别。可以在一个项目中创建任意数量的图表。

图表和它们包含的元素可以放在浏览器窗口中适当级别的包中。图表的工具箱页面带有一个省时的平衡记分卡模式，可用于创建元素和图表，以供分析人员完成。支持所有四个维度，并且可以将目标、度量、目标和倡议添加为文本并根据需要设置格式。

了解更多：[Balanced Scorecard](#)

文档

Enterprise Architect有一个灵活的文档生成器，可以生成 DOCX 和 RTF 字处理器文件、PDF 和 HTML 报告。存储在存储库中的任何平衡记分卡都可以方便地生成并包含在文档中。用于描述目标、措施、指标和倡议的格式也可以贯彻到文档中。存在A复杂的模板功能，它提供一系列内置模板并允许用户创建自己的模板、定义样式、图像和各种其他格式选项。

了解更多：[Documentation](#)

基线

基线工具用作类型备份和恢复工具，可以在某个时间点捕获一个平衡记分卡，然后在以后的某个时间将存储库与此或另一个基线进行比较确定发生了什么变化。可以将当前模型恢复到在基线中以细粒度变化级别捕获的状态。

了解更多[Baseline Tool](#)

和基线控制

基线重要 版本控制对于任何模型来说都是一项重要的技术，但对于企业架构而言尤为重要。A模型现实的表示，试图以简单、连贯、清晰、正确的方式描述企业的事物。模型中描述的想法和概念可能会随着企业的变化而变化，有时保留这些变化的历史或记忆很重要。当一个想法被探索但随后发现不值得追求时，这一点尤其重要。使用基线或版本，可以回滚更改并将模型恢复到其先前的状态。

Enterprise Architect有一个可以协助基线控制和版本控制的工具，包括基线工具，它可以在时间点拍摄任意数量的包功能，并且版本控制允许任意数量的包控制和版本控制。保持一个完成的原子更改历史。还有一个内置特征允许将任何包（包括子包）导出到XML文件并在以后重新导入。

本节列出了Enterprise Architect中可用于执行主要基线和版本控制的可用工具。当在特定上下文应用该技术时，建模者可能会发现大量的附加工具。工具的完成列表可从以下主题获得：[Meet the Enterprise Architecture Tools](#)和[Additional Enterprise Architecture Tools](#)。

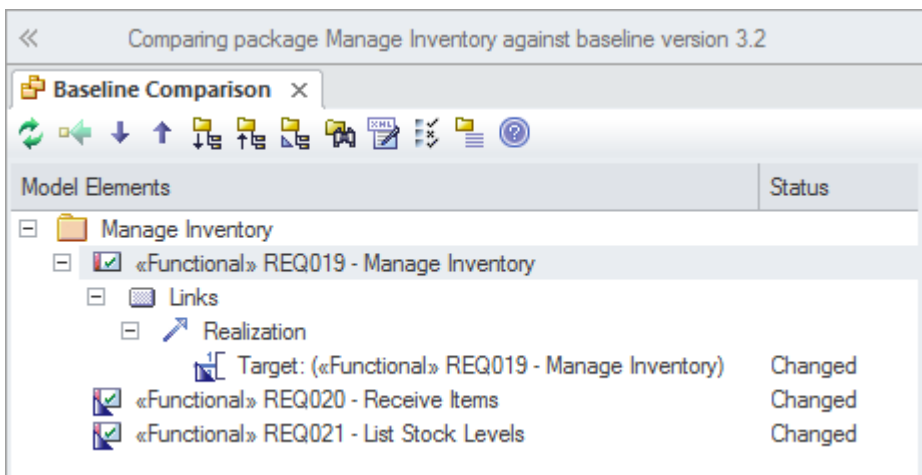

审计

特征审计可以跟踪对架构内容的更改，包括更改的内容、更改时间以及由谁更改。审计默认禁用，必须在记录对架构元素的更改之前启用。一旦启用，它就是一个被动工具，可以静默记录元素的更改。它不能取代版本控制模型或基线更改这些工具不能通过使用来帮助恢复到状态的管理、架构审计和质量控制。

了解更多：[Auditing](#)

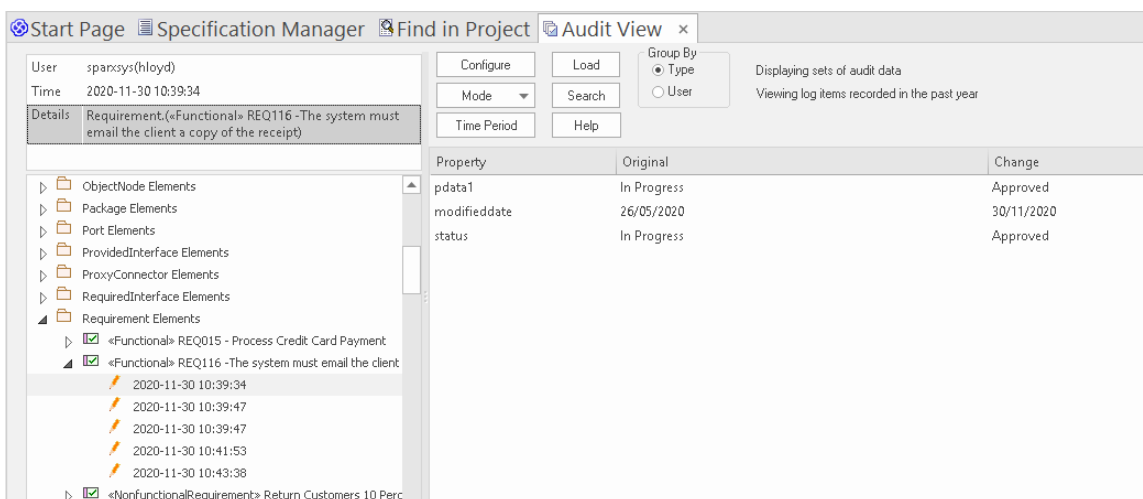

基线

该基线用作一种备份和恢复工具，可以在某个时间点捕获包含内容的任何包的快照。稍后可以将存储库与此（或另一个基线）进行比较，以确定发生了什么变化。可以将当前模型回滚到在基线中以细粒度变化级别捕获的状态。这是一种方便的机制，可以在架构的创建和管理过程中构建到架构进程中并在里程碑处进行。

了解更多：[Baseline Tool](#)

版本控制

版本控制功能允许捕获更改历史记录，并在需要时回滚。该工具需要设置外部版本控制服务器，Enterprise Architect与该服务通信以允许签出和签入内容。版本控制的单位是包，可以对任意数量的包进行版本控制，也可以使用多个不同的配置和版本控制服务器。该工具不使用乐观锁定；一旦包被一个用户签出，它就会被其他用户锁定以供更新，直到重新签入。版本控制是一个实用工具，但需要模型管理中的纪律和良好实践。另一种方法是使用存储基线。

了解更多：[Version Control](#)

业务and Objectives建模

业务建模可以说是架构开发中最重要的输入，因为它为架构与业务战略的上下文设定了目标和时间。

Enterprise Architect模型用于对目标和目标进行建模并将它们相互关联，每个目标被分解为许多可测量的目标。构造型可用于创建目标和目标元素，并且可以添加这些元素到任意数量的图表。浏览器窗口提供了一种构建目标的方法，将目标添加为放置在适用目标下的子元素。规范管理器是在研讨会中创建、查看或展示目标和目的的工具。它是一个基于文本的工具，允许在文字处理器或电子表格界面中查看目标和目标。

本节列出了Enterprise Architect中可用于执行业务目标和目标建模的主要工具。当在特定上下文应用该技术时，建模者可能会发现大量的附加工具。工具的完成列表可从以下主题获得：[Meet the Enterprise Architecture Tools](#)和[Additional Enterprise Architecture Tools](#)。

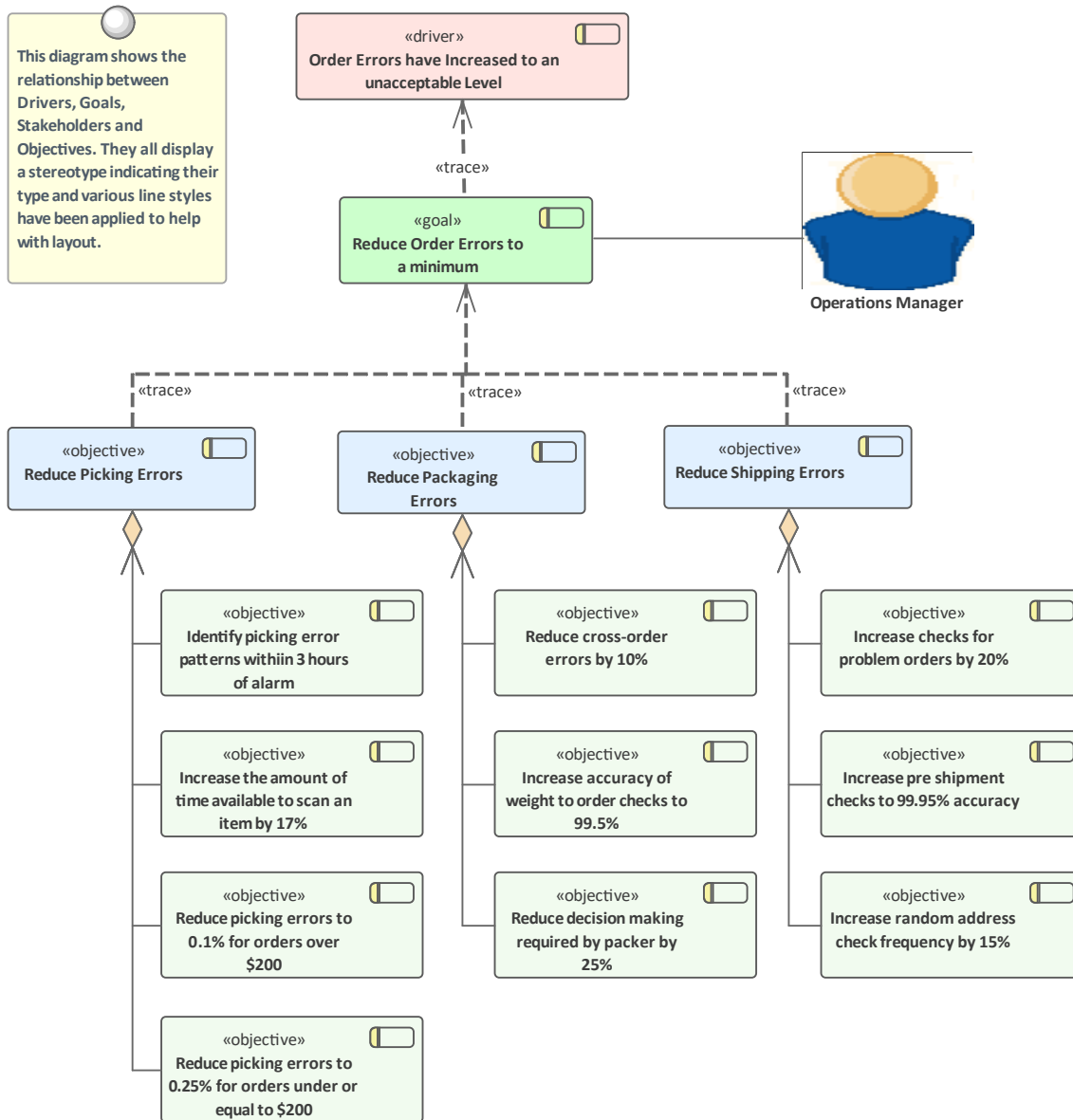

程序，但对于在用户可能不熟悉的业务架构中创建和管理内容特别有用用图解表示。

了解更多：[Specification Manager](#)

浏览器窗口

业务Goals和Objectives可以直接在浏览器窗口中创建并添加到目录中，而不需要在图表上创建元素。在图表上创建的元素将始终在浏览器窗口中可见，并且可以一并更改location 将自动在存储库中的任何位置更新它们。可以使用浏览器浏览器中对元素进行排序。它们还可以通过使用包来分组，以使列表更易于管理。

了解更多：[Browser Window](#)

需求图表

需求图可用于创建目标与目标之间关系的可视化表示以及模型中的其他元素，包括原则、业务驱动因素、约束、业务规则、使用案例、用户案例、设计组件等。对于习惯于在基于文本的工具中使用列表的架构师，需求图将提供富有表现力的视觉表示，允许目标和目标与业务、信息、应用程序和技术架构的元素相关联。

了解更多：[Requirements Diagram](#)

构造型

Unified Modeling Language本身不包含表示目标和目的的元素，但可以通过使用构造型来包含它们，这是一种扩展核心语言的机制。这些刻板印象可以应用于基本元素，例如需求，然后可以应用刻板印象来创建新的目标和目标。如果设置了这些选项，那么构造型将在浏览器窗口和图表中可见。如果启用了其他技术或配置文件，则可以使用这些原型元素。

了解更多：[Stereotyping](#)

可追溯性窗口

可追溯性窗口允许建模者可视化存储库中元素之间的连接。这对于展示目标和对象如何相互关联、它们如何与模型中的其他元素相关联以及这些元素如何连接非常有用。业务目标和目标可以与广泛的元素相关联，包括政策、需求、业务流程等；所有这些关系都可以通过可可追溯性窗口看到。

了解更多：[Traceability Window](#)

业务场景

业务场景帮助您了解重要的业务需求，然后可用于确定重要需求并确保解决方案满足整体业务需求。它们有助于确保架构是整体开发的，问题和随之而来的解决方案不会变得支离破碎，并且架构师不会忽视正在解决的整体业务问题或机会。

Enterprise Architect中有大量工具可用于创建和管理业务场景。可能最引人注目的工具是文档工件业务，它允许在细节中定义业务场景的全文描述。模板A创建并存储在存储库中，并且可以在创建新场景时重复使用。当首选更基础的表示时，需求图可用于对业务场景建模，并且场景可与原则和约束模型、参与者、流程和组件相关。基于文本和模型的方法A结合也产生了令人信服的结果。

本节列出了Enterprise Architect中可用于开发业务场景的主要工具。当在特定上下文应用该技术时，建模者可能会发现大量的附加工具。工具的完成列表可从[Meet the Enterprise Architecture Tools](#)和[Additional Enterprise Architecture Tools](#)主题获得。

规范管理器

规范管理器是处理业务场景的中心工具，提供文字处理器或电子表格界面，用于输入、维护和查看需求。架构需求可以作为目录查看，详细描述和属性范围可以直接添加通过界面。在规范管理器中更改需求将在存储库中的所有其他位置更改它们，例如图表和窗口。规范管理器可以与任何模型元素集一起使用，例如业务驱动程序和首选查看列表中元素的应用程序，但它对于创建和管理架构需求特别有用。

了解更多：[Specification Manager](#)

部署图表

部署图A用于描述支持在更高级别架构中识别的问题或机会的基础设施元素和服务。该图可以描述虚拟、逻辑或物理基础设施元素及其关系，包括节点（如服务器和存储区域网络）、设备（如路由器和交换机）和执行环境（如操作系统和数据库管理系统）。

了解更多：[Deployment Diagram](#)

文档工件

文档工件库可以用来记录业务，方便的A文档存储在存储库中可以为文档指定A模板，该模板可以重复用于此计划和其他计划中的其他业务场景。这提供了一种业务场景的便捷方式，因为可以从浏览器窗口拖放到图表和其他元素，例如派生需求和基础架构服务器以及支持当前的设备或应用程序可能与元素架构文档工件相关。

了解更多：[Document Artifact](#)

需求图表

该图可用于创建场景与需求之间的关系以及模型中其他业务架构元素的可视化表示，包括原则、驱动业务业务驱动因素、约束、需求业务规则、设计组件等。对于习惯于在基于文本的工具中处理需求的架构师，它将提供有效且富有表现力的视觉表示，允许需求和其他元素在视觉上与业务场景相关。

了解更多：[Requirements Diagram](#)

文档

Enterprise Architect具有灵活的文档生成器，可以生成 Docx 和 RTF 文字处理器文件、PDF 和 HTML 报告。存储

在存储库中的业务场景可以方便地生成并包含在文档中。元素注记和图表中的格式也可以传递到文档中。存在 A 复杂的模板功能，它提供一系列内置模板，还允许用户创建自己的模板、定义样式、封面、内容库表、图像和各种其他格式选项。

了解更多：[Documentation](#)

可追溯性窗口

可追溯性关系窗口显示模型与模型中其他元素的动态层次关系。架构师会发现该工具对于检查需求如何跟踪到架构中更高级别的项目（例如业务场景）和较低级别的项目（例如设计和解决方案选项）是必不可少的。

了解更多：[Traceability Window](#)

基线

基线可以捕捉业务场景在时间点的快照，并且可以在此或任何其他快照与稍后时间点的模型之间进行比较。比较工具将使架构师能够可视化已更改的内容，并在必要时恢复到基线中包含的内容。可以对业务层次结构中的任何包进行基线化，基线可以创建任何数量的业务场景。

了解更多：[Baseline Tool](#)

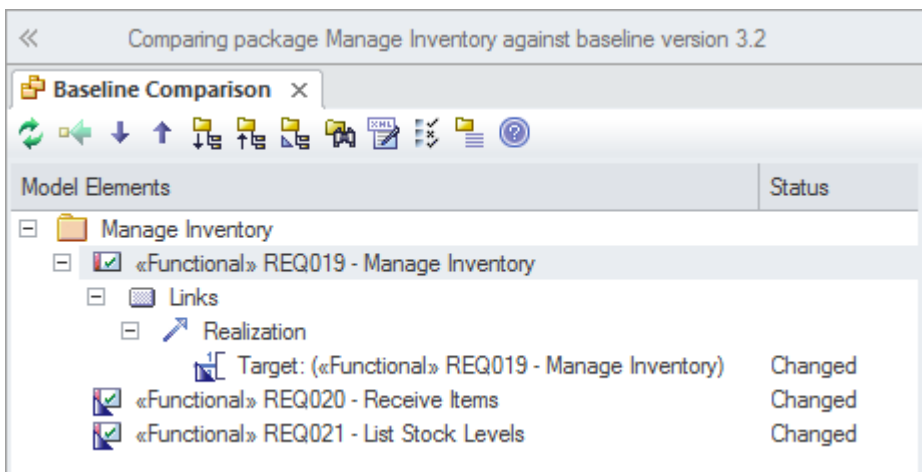

部件图表

部件图A用于描述构成技术参考模型的任意数量的应用程序、应用程序服务或接口。可以创建和查看富有表现力的图表，显示组件（例如接口）之间的关系，并端口应用程序为其环境（包括其他应用程序）提供的服务。可以创建任意数量的图表，显示协作以提供最终满足业务服务或能力所需的的服务的应用程序组。任何可观规模的企业通常都会有数百个甚至数千个应用程序，并且它们的关系将是复杂多样的。可以创建一个大型图表，在一个视图中显示所有这些应用程序，但更常见的是将产品组合划分为多个应用程序组。可以描述逻辑和物理应用程序组件。

了解更多：[Component Diagram](#)

基于能力的规划

基于能力的规划是一种理想的业务驱动和主导机制，通过规划、创建和交付战略业务能力来创造价值。它已成为确保组织将其活动集中在交付业务能力上的一种方式，从而确保实现业务目标和目标，并最终实现愿景。

基于能力的规划和企业架构非常一致，因为它们都倾向于与大多数组织中存在的正常业务线管理和报告风格相悖。能力规划通常很困难，因为许多业务线和项目可以同时参与能力的交付。规划通常需要通过跨越垂直组织结构、项目和时间框架的一系列增量来交付能力。

Enterprise Architect非常适合协助基于能力的规划，它能够创建任意数量的存储库视图，包括显示如何在业务、数据、应用程序和技术级别实现能力的视图。此视图通常会跨越其他业务线视图，从而使高管和经理可以看到能力的水平和垂直视图。

本节列出了Enterprise Architect中可用于执行基于能力的计划的主要工具。当在特定上下文应用该技术时，建模者可能会发现大量的附加工具。工具的完成列表可从[Meet the Enterprise Architecture Tools](#)和[Additional Enterprise Architecture Tools](#)帮助话题。

构造型

Unified Modeling Language本身不包含表示能力或能力增量的元素，但可以通过使用构造型来包含它们，这是一种扩展核心语言的机制。这些原型可以应用于基础元素，例如需求，然后可以应用原型来创建新的能力或能力增量。如果设置了这些选项，那么构造型将在浏览器窗口和图表中可见。如果启用了其他技术或配置文件，则功能元素可以变得可用。

了解更多：[Stereotyping](#)

可追溯性窗口

可追溯性窗口允许建模者可视化存储库中元素之间的连接。这对于显示功能如何相互关联以及它们如何与模型中的其他元素连接以及这些元素如何连接非常有用。能力可以与目标、驱动因素因素等其他业务架构元素、应用服务和应用等应用架构元素相关可追溯性关系可以看到。

了解更多：[Traceability Window](#)

能力建模

能力“是一个重要的商业概念，描述了组织的能力或能力。它们通常非常稳定，虽然业务流程、功能和角色变化非常频繁，但功能变化的频率较低。当他们确实改变时，通常是为了响应战略驱动或改变。能力可以映射回战略目标和目的。它们为企业架构师提供了一个有用的起点或基础，以映射较低级别的元素，例如业务流程和功能、应用程序和技术资产。它们通常需要很长时间才能交付，并且通常会跨越多个业务线并涉及多个投资组合和项目。出于这个原因，能力通常被分解为能力增量，而这些增量又由多个维度组成，包括：

- 人员 - 包括专业发展和培训
- 流程——包括业务流程和规则
- 信息——包括信息管理
- 功能——包括建筑物和构筑物
- 基础设施 - 包括组件和技术

Enterprise Architect可用于模型能力，包括显示它们与战略关注点的关系，例如驱动因素、目标和目标。这些关系可以在图表、关系矩阵或列表视图中查看，从而创建适合高管、经理和其他架构师的有效沟通机制。这些能力还可以与战术问题相关，例如业务流程、逻辑和物理应用程序和服务，以及技术设备和服务。

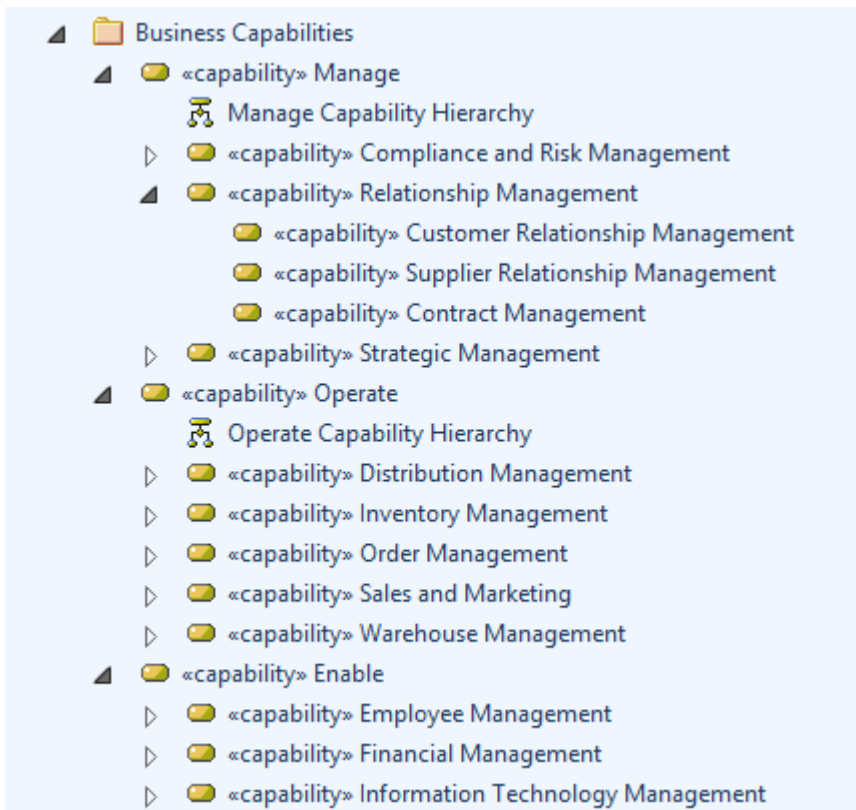

本节列出了Enterprise Architect中可用于执行能力建模的主要工具。当在特定上下文应用该技术时，建模者可能会发现大量的附加工具。工具的完成列表可从以下主题获得：[Meet the Enterprise Architecture Tools](#)和[Additional Enterprise Architecture Tools](#)。

列表视图

列表视图是在选定的包或图表中查看功能（或其他元素）的便捷替代方法。该视图以表格的形式显示Capabilities，其中每个Capability为一行，属性和标记值以列显示。它是图表或包视图的便捷替代方案，允许创建新元素和编辑属性。它很有用，因为它在单个表中提供了一组元素的属性视图，并且通常对业务和执行级别

的利益相关者更具吸引力。

了解更多：[List View](#)

关系矩阵

关系矩阵是查看元素集之间关系的有用工具；它提供了一个类似电子表格的界面，用于输入、维护和查看这些关系。业务或应用建筑师A希望显示应用程序级架构元素（例如业务流程或应用程序服务或应用程序）如何实现功能或能力增量。通过将 Capabilities 放在一个轴上，将其他元素放在另一个轴上，可以创建一个显示关系的矩阵。该工具通常更适合用于与更熟悉电子表格而不是图表视图的业务利益相关者的研讨会和会议。

了解更多：[Relationship Matrix](#)

需求图表

需求图可用于创建模型中能力与其他元素之间关系的可视化表示，包括业务驱动因素、目标、业务流程等。能力也可以自己在图表上创建，并表示为相互嵌套的元素，以显示层次关系。A文档引擎可以使用大格式图表创建功能海报。

了解更多：[Requirements Diagram](#)

构造型

Unified Modeling Language本身不包含表示能力或能力增量的元素，但可以通过使用构造型来包含它们，这是一种扩展核心语言的机制。这些原型可以应用于基础元素，例如需求，然后可以应用原型来创建新的能力或能力增量。如果设置了这些选项，那么构造型将在浏览器窗口和图表中可见。如果启用了其他技术或配置文件，则功能元素可以变得可用。

了解更多：[Stereotyping](#)

可追溯性窗口

可追溯性窗口允许建模者可视化存储库中元素之间的连接。这对于显示功能如何相互关联、它们如何与模型中的其他元素连接以及这些元素如何连接非常有用。能力可以与其他业务架构元素（如目标和驱动因素）以及应用程序架构元素（如应用服务、应用程序等）相关；所有这些关系都可以通过可追溯性窗口看到。

了解更多：[Traceability Window](#)

规范管理器

规范管理器是一种用于处理包括能力在内的元素列表的工具，并提供了一个文字处理器或类似电子表格的界面来输入、维护和查看这些元素。可以使用此界面创建和编辑功能，而无需访问浏览器窗口或图表中的元素。在规范管理器中更改这些元素将自动确保这些更改在存储库中的所有其他位置（例如图表和窗口）中可见。可以A界面直接编辑Capabilities名称和描述及其属性，并可以查看标记值。

了解更多：[Specification Manager](#)

合规评估

A合规性评估以确保实施项目按照定义的架构进行。这是一个重要的治理机制，用于确保架构愿景得以实现，并确保原则和设计得到遵守，或者如果不遵守，则在必要时发布豁免。可以应用A清单来确保评估的严谨性并表明实施是否合规。

Enterprise Architect有一系列可用于评估的工具，包括可用于记录评估结果的团队图书馆功能。这是一种基于文档的功能，可以根据每个组织或项目进行定制。可以方便地应用一个或多个检查表来为评估提供视觉表示。

本节列出了Enterprise Architect中可用于执行合规性评估的主要工具。当在特定上下文应用该技术时，建模者可能会发现大量的附加工具。工具的完成列表可从以下主题获得：[Meet the Enterprise Architecture Tools](#) 和 [Additional Enterprise Architecture Tools](#)。

概念建模

概念模型是A组织、领域或行业很重要的名词的独立于实现的表示。它是一种商业模型，不应与信息或数据模型混淆。Enterprise Architect具有创建和维护该模型的工具，可以灵活地在图表中以图形方式或在列表视图、已发布文档或网页中以文本方式呈现模型。概念模型中的元素可以链接到任何数量的上游或下游元素，例如业务目标和能力。

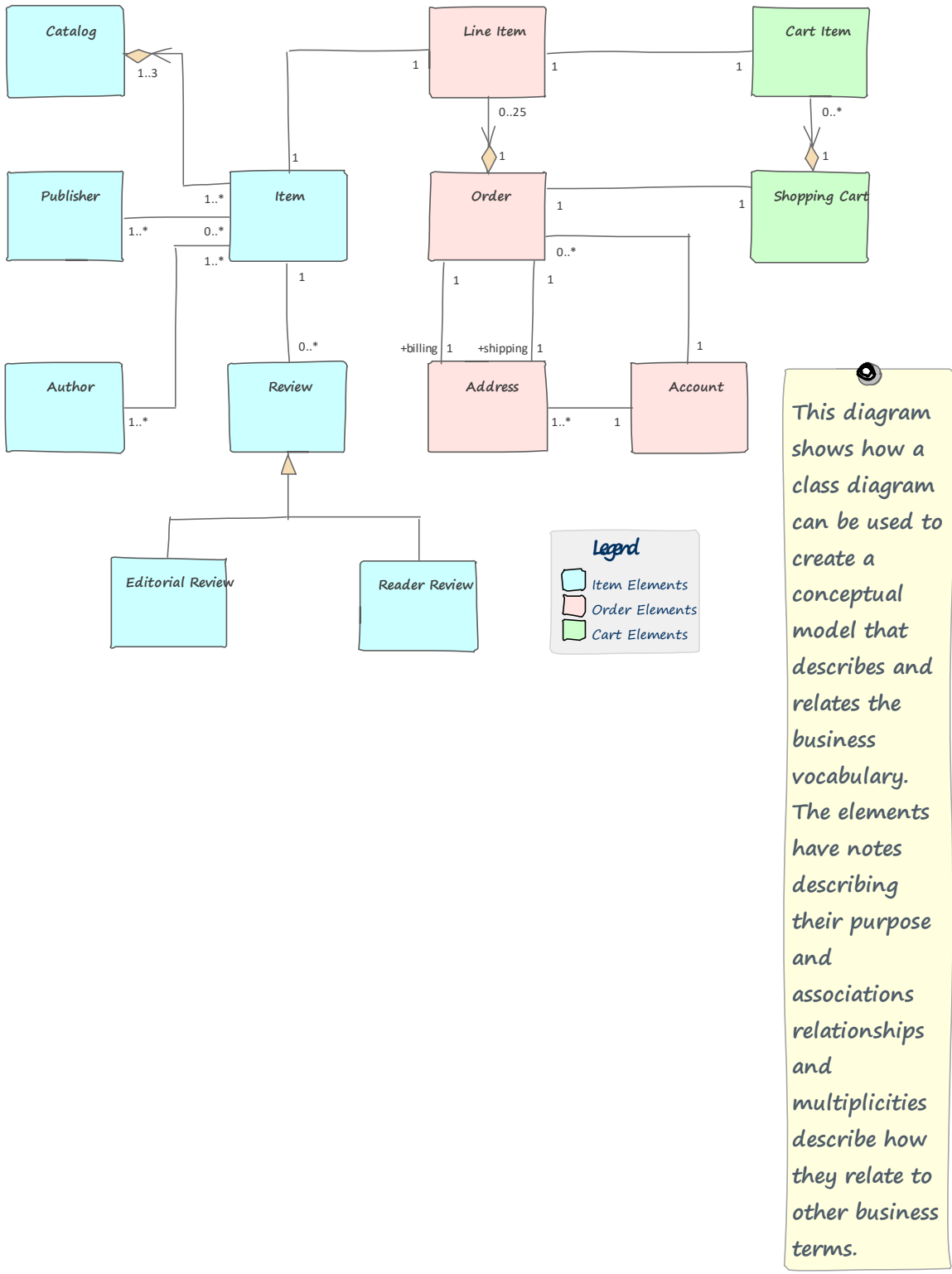

本节列出了Enterprise Architect中可用于执行此业务分析技术的主要工具。当在特定上下文应用该技术时，建模

者可能会发现大量的附加工具。工具的完成列表可从帮助主题[Guide to Business Analysis Tools](#)中获得。

类图表

A图可用于模型类中的重要概念。这些概念使用UML类建模，并且可以为每个类输入名称、描述和详细信息，例如属性。这些概念可以使用关联和关系等关系相互概括。然后这些概念可以在整个模型中作为一种词汇表使用，包括在元素注记中可以引用它们的地方。

了解更多：[Class Diagram](#)

项目词汇

词汇表是一个专门用于管理重要概念及其含义的工具，可以包含在文档中。如果在元素或图表注记中使用术语表中定义的词，它们将自动显示为超链接，其含义将方便地显示在弹出窗口中。

了解更多：[Glossary](#)

实体关系图表

实体关系图是系统信息的概念或抽象模型，通常作为开发数据库模式的先驱而创建。可以对实体及其属性进行建模，并且可以绘制一个或多个实体之间的关系。

了解更多：[Entity Relationship Diagram](#)

全国信息交换NIEM建模

NIEM是一个基于XML的信息交换框架，是美国各级政府合作的结果。Enterprise Architect广泛支持该框架，允许组织创建标准的子集以交换符合标准的消息。概念模型可以转换为符合NIEM的表示。

了解更多：[National Information Exchange Modeling \(NIEM\)](#)

本体定义元模型

本体是描述域中概念的一种有用且正式的方式，包括类型的名称和定义、它们的属性以及它们之间的关系。Enterprise Architect实现了物件管理组的本体定义元模型(ODM)，并支持资源描述框架(RDF)和网络本体语言(OWL)。

了解更多：[Ontology Definition Metamodel](#)

Schema 编辑器

Schema 编辑器是一个有用的工具，可用于从模型中定义一系列正式模式。该工具允许将诸如类图之类的概念模型转换为正式的XML模式，而用户无需了解XML机制的基本复杂性。

了解更多：[Schema Composer](#)

文档

Enterprise Architect的文档生成器生成 Docx 和 RTF 字处理器文件、PDF 和 HTML 报告。术语表中定义的术语或用于定义概念的类都可以方便地生成并包含在文档中。对于术语表中定义的术语，这包括术语名称、描述和类型。对于定义为类的术语，它包括术语名称、描述和各种其他信息，包括属性、标记值以及与其他术语的连接。存在A复杂的模板功能，它提供一系列内置模板并允许用户创建自己的定义样式、图像和各种其他格式选项。

了解更多：[Documentation](#)

视觉过滤器

视觉过滤器可用于隐藏或调暗图表的某些部分，以便强调其他部分。在会议或演示中向团队展示重要概念的类图时，这特别有用。上下文过滤很容易设置，并将强调当前选择的图表元素及其直接连接的元素。

了解更多：[Visual Filters](#)

数据建模

Enterprise Architect对数据建模有着深厚的支持。数据模型描述了领域或解决方案中重要的事物，以及它们的属性（或列），包括它们的类型和它们之间的关系。可以出于多种原因进行数据建模，包括澄清和交流以及在特定技术平台上实施解决方案。数据建模可以发生在许多不同的级别，从类似于概念模型并用于澄清和交流的概念数据模型，到包括数据规范化的逻辑数据模型，再到用于实施的物理模型。Enterprise Architect有许多图表，如类图和数据建模图，可用于可视化模型，以及一些专用工具，如数据库生成器和Schema编辑器，可帮助建模者高产。

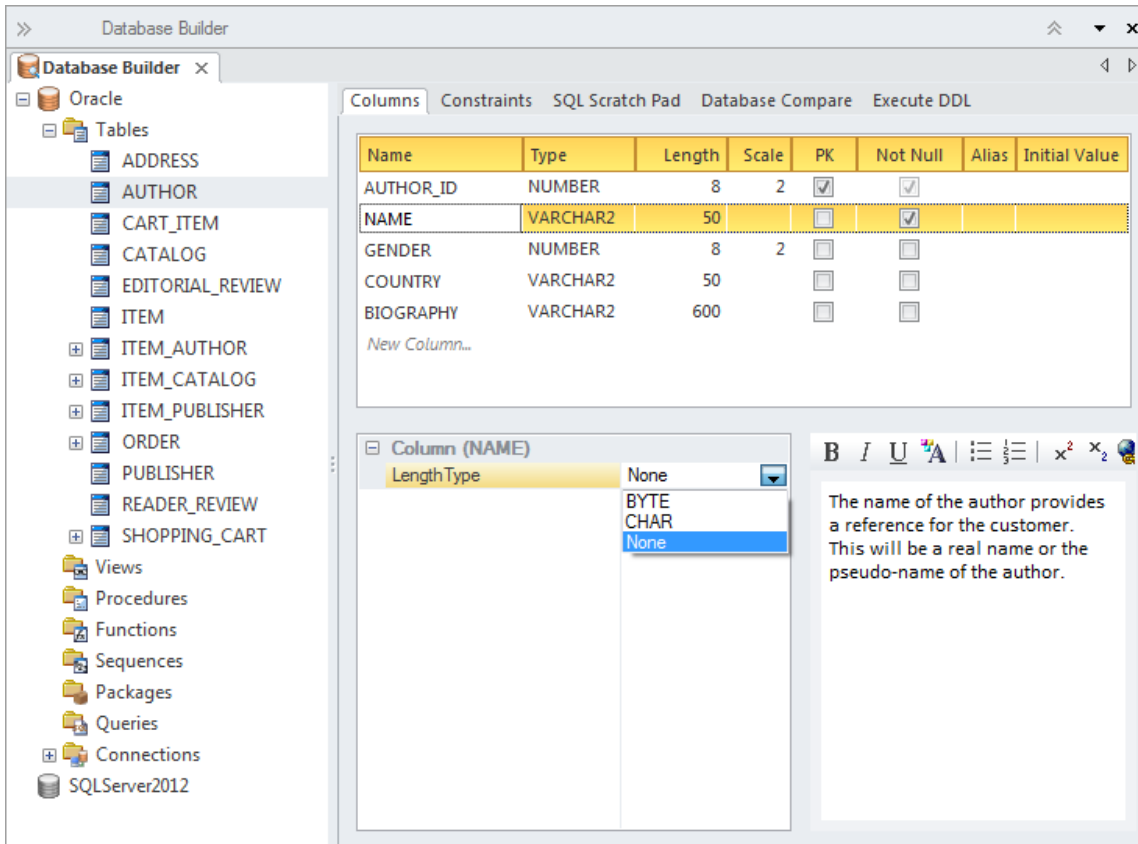

本节列出了Enterprise Architect中可用于执行此业务分析技术的主要工具。当在特定上下文应用该技术时，建模者可能会发现大量的附加工具。工具的完成列表可从帮助主题[Guide to Business Analysis Tools](#)中获得。

类图表

概念数据模型可以使用类图来定义，这些通常为逻辑和物理数据模型提供抽象（概念）前兆。这些信息模型可以在任何级别的细节上创建，从简单的元素列表到通过连接器和包含属性相互关联的元素。

了解更多：[Class Diagram](#)

数据库生成器

数据库是处理实时数据库和代表它们的数据模型的主要工具。该工具可用于从头开始建立模型数据库，包括范围广泛的数据库对象，例如表、视图、存储过程等。可以从数据模型生成数据库，并且可以从实时数据库连接对数据模型进行逆向工程。建模者可以A表格或图表的形式处理数据库对象。

了解更多：[Database Builder](#)

实体关系图表

实体关系图是系统信息的概念或抽象模型，通常作为开发数据库模式的先驱而创建。可以对实体及其属性进行建模，并且可以绘制一个或多个实体之间的关系。

了解更多：[Entity Relationship Diagram](#)

生成或导入XML Schema

XML 模式通常用作基于标准的数据定义，用于系统或系统部分之间的信息交换。Enterprise Architect支持基于这些模型建模模式和生成模式 (XSD) 文档。还可以将模式文档逆向工程为模式模型。

了解更多：[XML Schema Generation and Import](#)

模型变换

模型转换是一种生产力工具，可与数据建模一起使用。转换引擎有许多内置但可配置的模板，可用于将概念类模型转换为逻辑或物理数据库模式。然后，生成的模式也可以生成到数据库定义语言 (DDL)，或者使用Schema编辑器直接应用于现有数据库。

了解更多：[Model Transformation](#)

Schema 编辑器

Schema 编辑器允许建模者使用行业标准模式定义来创建在组织、系统或系统部分之间流动的消息结构。Schema 编辑器支持许多国际标准模型，并隐藏了使用复杂模式所固有的许多底层复杂性。它还支持以多种格式生成消息，包括 XSD、RDFS 和 JSON。

了解更多：[Schema Composer](#)

视觉过滤器

视觉过滤器可用于隐藏或调暗图表的某些部分，以便强调其他部分。这在向会议或演示中的团队展示数据建模图时特别有用。上下文过滤很容易设置，并将强调当前选择的图表元素及其直接连接的元素。

了解更多：[Visual Filters](#)

驱动建模

驱动因素是激励企业改变其目标的某些方面并因此改变其目标以及潜在的业务活动或技术解决方案的事件或条件。驱动因素可以以战略驱动因素的形式自上而下。例如监管合规规则的变化，或自下而上的战术驱动，如技术变化或通过审计、绩效评估、调查或其他机制发现的机会。

Enterprise Architect支持使用刻板的驱动元素对战略和战术驱动建模，该驱动元素可以与目标和其他组织元素相关联，以显示组织必须如何响应。

本节列出了Enterprise Architect中可用于执行驱动程序建模的主要工具。当在特定上下文应用该技术时，建模者可能会发现大量的附加工具。工具的完成列表可从[Meet the Enterprise Architecture Tools](#)和[Additional Enterprise Architecture Tools](#)主题获得。

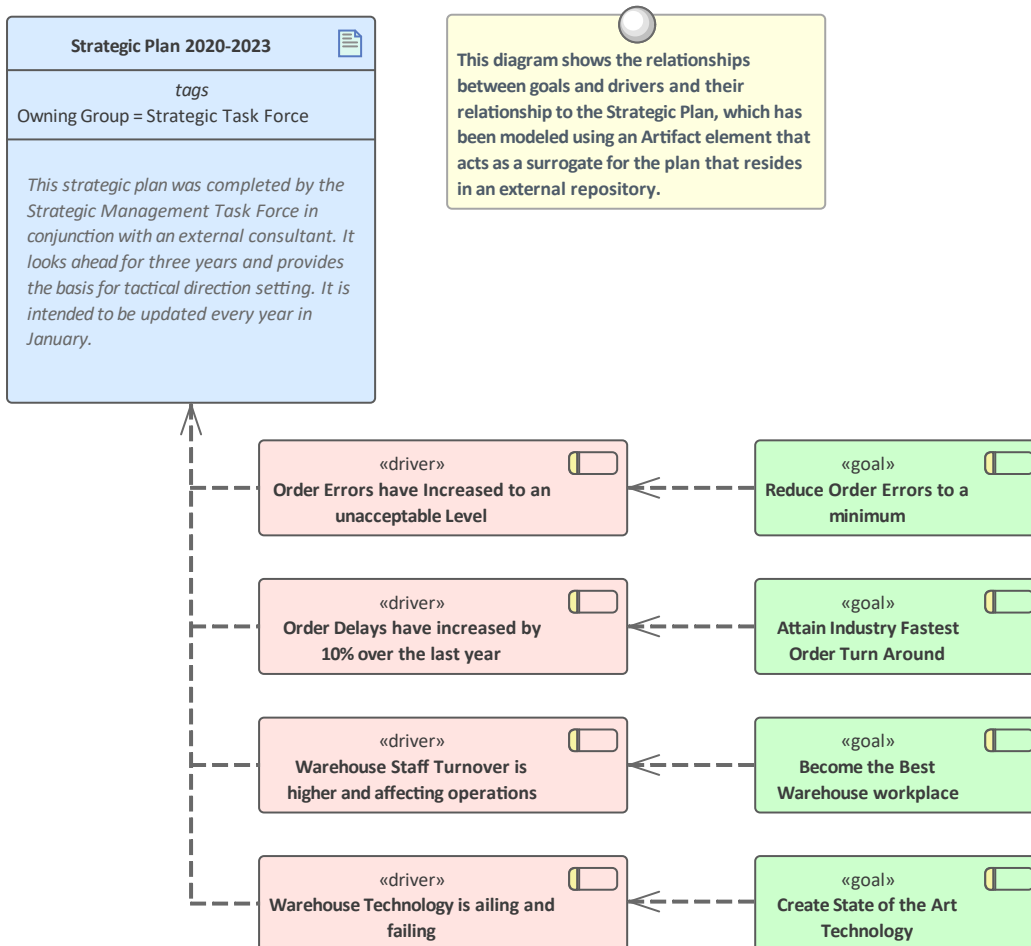

构造型

Unified Modeling Language和Enterprise Architect都没有内置的元素来表示业务驱动因素，但是可以使用 stereotypes 来包含它们，这是一种扩展核心语言的机制。这些刻板印象可以应用于基础元素，例如需求，然后可以应用刻板印象来创建新的驱动因素。如果设置了这些选项，那么构造型将在浏览器窗口和图表中可见。如果启用了其他技术或配置文件，这些原型元素可能可用。

了解更多：[Stereotyping](#)

可追溯性窗口

可追溯性窗口是一个方便的视图，它允许建模者可视化存储库中元素之间的连接，而不管该关系是否存在于

图表中。这对于展示驱动因素如何相互关联，它们如何与模型中的其他元素相关联以及这些元素如何相关联非常有用。驱动因素可以与其他业务架构元素相关联，例如目标和目标，以及应用程序架构元素，例如应用程序服务、应用程序等；所有这些关系都可以通过可追溯性窗口看到。

了解更多：[Traceability Window](#)

功能分解

Enterprise Architect已构建为用于管理复杂系统模型的平台，包括业务、信息和技术系统。该工具允许分解结果、能力和流程等业务概念。信息模型可以从高级概念分解为细节，也可以分解组件和设备的技术模型。从浏览器窗口开始，有多种工具可用于处理和表示这些模型，该窗口显示层次结构中的元素，允许用户展开或折叠级别，从而显示或隐藏细节。分解也可以在图表中使用元素来表示，例如单个图表上的聚合连接器，或者能够从价值链中的高级元素向下钻取整个连接图表链到低级流程的能力。

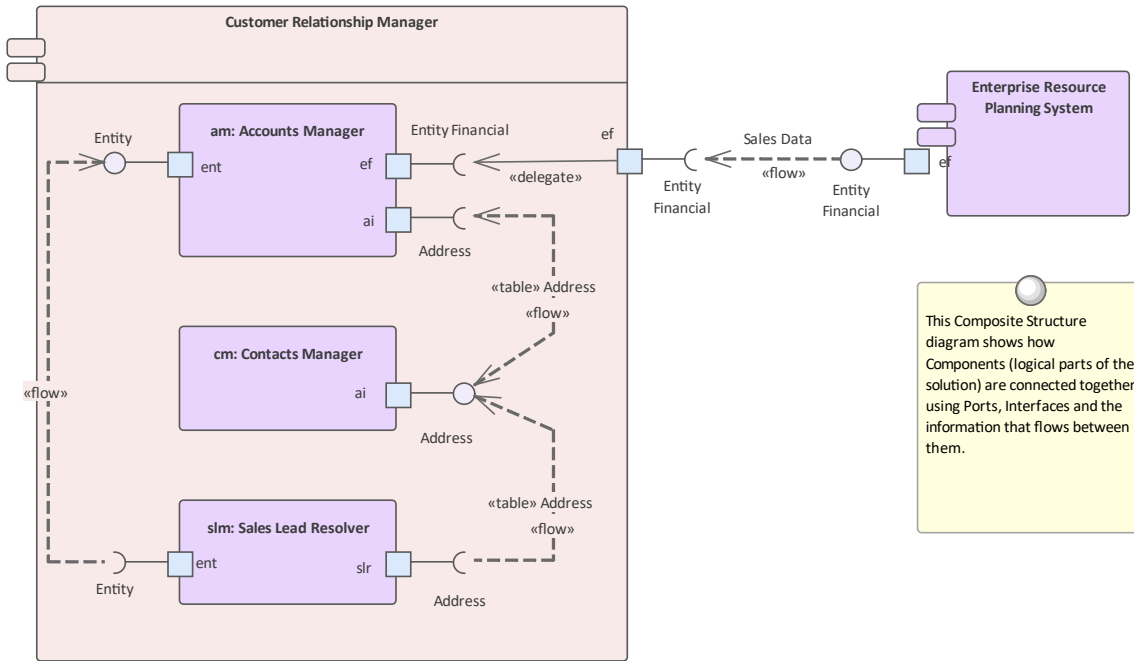

浏览器窗口

功能分解可以通过使用浏览器窗口创建特征层次结构来实现，而无需创建图表。系统特征是捕获系统高级功能的好方法，这些功能可以直接在浏览器窗口中创建。可以在每个第一级特征下添加其他特征，从而创建第二级特征。这些第二级特征可以特征在它们之下，创建第三级。生成的特征树提供了一种描述功能分解的有用方法，可以呈现给利益相关者并由利益相关者审查。

了解更多：[Browser Window](#)

部件图表

可以使用部件图显示系统的组成，其中系统以层次结构显示，包括向下钻取到其他部件图。这允许对由多个子系统组成的复杂系统进行建模。

了解更多：[Component Diagram](#)

图表图表

组织图表是策略建模模型图表组的一部分，它显示了组织的结构，包括官员、角色职责、业务单位或部门。角色或部门可以使用树形布局或列表视图显示在图表中。可以向元素或连接器添加任意数量的标记值，以根据需要添加附加信息。该图可用于按角色或业务单位显示组织的分解。

了解更多：[Organizational Chart Diagram](#)

需求图表

功能分解可以通过使用需求图来创建系统特征的层次结构来实现。系统特征是捕获系统高级功能的好方法，可以使用聚合或组合关系创建的树结构将这些功能分解为多个级别。这提供了令人信服的范围表示，利益相关者可以对其进行审查并用作整个计划的指南。应尽早识别差距和超出范围的特征，并修改树以反映这些。范围特征输出可以作为树的一部分，但以某种方式进行注释以表明它们超出范围，例如通过使用构造型或使用带有图表图例的颜色。

了解更多：[Requirements Diagram](#)

图表业务流程表

BPMN业务流程流程图可用于对构成流程层次结构一部分的业务流程进行建模。Enterprise Architect允许建模者定义可以从更高级别向下钻取的流程分解。它允许建模者记录业务流程，包括流程开始的方式、执行的工作以及结束的方式。网关和连接线决定了活动的序列。业务流程建模的重要标准。

了解更多：[Business Process Diagram](#)

规范管理器

规范管理器是处理基于文本的元素（例如特征、需求和组件）的主要工具。这些和其他元素可以直接在规范管理器中创建，它们的名称和描述性文本可以以其它的文字处理器或电子表格格式添加。其他属性，如状态、版本和相可以直接在列中管理规范管理器中的属性列表以及可用的属性列表可以从下拉列表中选择或更改。还可以在规范管理器中管理以标记值形式的附加属性。规范管理器将反映元素的层次结构，如果开启，可以使用层级编号。

了解更多：[Specification Manager](#)

UML活动图表

活动图是Unified Modeling Language的一部分，是流程图和业务流程流程图等其他图的有用替代方案。它们允许建模者描述行为的序列，包括行为的开始方式、执行的工作以及改变流程的决策和流程结束的方式。

了解更多：[Activity Diagram](#)

图表业务流程表

允许对业务流程进行高级描述，显示触发流程的内容和流程的顺序。如果需要详细的表示，可以使用BPMN业务流程流程图或UML活动图。

了解更多：[ArchiMate Modeling Language](#)

分析间隙

间隙分析是一种有用的技术，可用于确定架构的两种状态之间的差异。它通常是在开始分析基线架构、迁移计划和目标架构之间的迁移步骤和任何中间过渡架构之间执行的。间隙是在可以描述路线图之前应该执行的重要步骤。间隙A是以下三种类型之一：

- 无意遗漏
- 故意省略
- 尚未描述

这些差距可能出现在任何架构域中，包括业务、信息、应用程序和技术架构。典型的差距包括缺少业务流程、冗余功能、数据在正确的时间和地点不可用、不再需要的应用程序、新技术服务或支持应用程序所需的设备。

Enterprise Architect有一个专门构建的差距分析矩阵工具，可用于进行间隙分析并将结果呈现给业务和技术受众。可以为任何或所有架构创建任意数量的间隙分析矩阵，这些可以方便地包含在模型自动生成的高质量出版物中。

本节列出了Enterprise Architect中可用于执行间隙分析的主要工具。当在特定上下文应用该技术时，建模者可能会发现大量的附加工具。工具的完成列表可从[Meet the Enterprise Architecture Tools](#)的主题中获得和[Additional Enterprise Architecture Tools](#)。

Gap Analysis Matrix □ ×

Target Architecture: ... Filter: Profile:

Baseline Architecture: ... Filter: Record Gap As:

Target \ Baseline	Video Conferencing Services	Enhanced Telephony Services	Mailing List Services	Missing / Eliminated
Broadcast Services				Retired service : Intentionally eliminated
Video Conferencing Services	Included			
Enhanced Telephony Services		Potential match		
Shared Screen Services				Address Shared Screen Service : Unintentionally eliminated
New		Improve Telephony service : To be enhanced	Mailing List : New-To be produced or developed	

词汇表

Enterprise Architect支持两种不同的创建词汇表的方式。最明显的方法是使用内置的项目词汇，它可以从发布功能区获得。这为建模者提供了一种方便的方式来存储按用户定义的分类分组的术语及其相关含义。另一种（可能更复杂）的方法是创建术语的类图，链接元素以创建术语之间的关系。

Enterprise Architect有一个方便的项目词汇，可用于存储术语及其定义的列表。这些术语可以分为任意数量的用户定义类别，例如商业、技术、特定领域的分组，例如医疗、科学或航空。当建模者在模型元素中编写描述时，模型中定义的术语的威力就会体现出来，因为这些将自动链接到项目词汇中定义的术语。

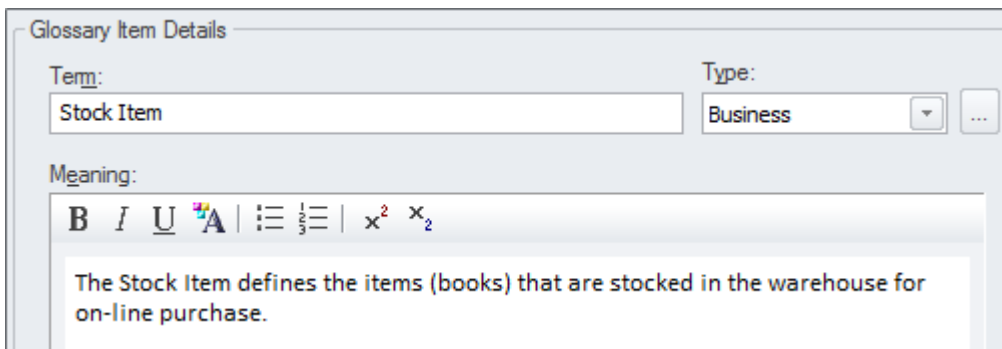

项目词汇

词汇表是一个专门用于管理项目术语及其含义的工具，可以包含在文档中。如果在元素或图表注记中使用术语表中定义的词，它们将自动显示为超链接，其含义将方便地显示在弹出窗口中。

了解更多：[Glossary](#)

类图表

A图可用于模型类中的重要概念。这些概念使用UML类建模，并且可以为每个类输入名称、描述和属性等详细信息。这些概念可以使用关联和关系等关系相互概括。然后这些概念可以在整个模型中作为一种词汇表使用，包括在元素注记中可以引用它们的地方。

了解更多：[Class Diagram](#)

文档

Enterprise Architect具有丰富且灵活的文档生成器，可以生成特征和 RTF 字处理器文件、PDF 和 HTML 报告。术语表中定义的术语或用于定义概念的类都可以方便地生成并包含在文档中。对于术语表中定义的术语，这包括术语名称、描述和类型。对于定义为类的术语，它包括术语名称、描述和各种其他信息，包括属性、标记值以及与其他术语的连接。存在A复杂的模板功能，它提供了一系列内置模板并允许用户创建自己的、定义样式、图像和各种其他格式选项。

了解更多：[Documentation](#)

接口分析

任何复杂的系统通常都会有许多接口；这些可以是多种类型中的任何一种，包括用户接口、组件接口、应用程序编程接口和硬件接口。Enterprise Architect为所有这些类型的接口模型提供了内置功能，它们可以连接成一个单独的关节模型。支持广泛的用户界面，包括应用程序、网页和手持设备，如平板电脑和手机，包括 iPhone、Android 和窗口手机等设备。组织或业务流程之外的人等界面也可以被建模。

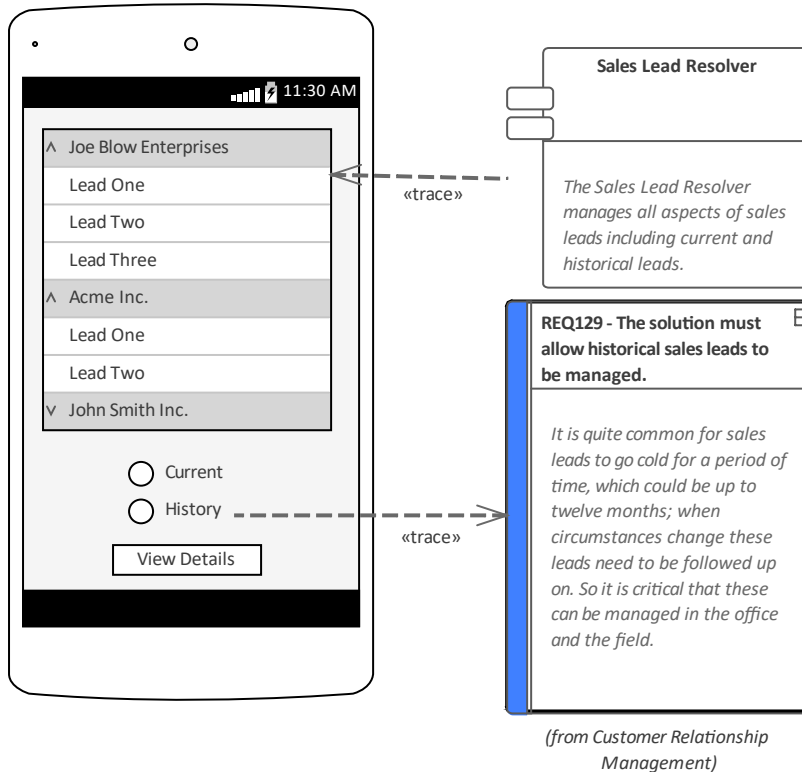

This diagram shows the rich support for creating wireframe models of modern portable devices such as cell (mobile) phones and tablets. The toolbox has rich support for a wide range of pre-built controls applicable to the main types of devices in use including Apple and Android devices. Parts of the interface can be linked to other elements in the repository creating effective traceability.

部件图表

A系统通常由许多子系统组成，这些子系统通常通过已知接口相互连接。这些接口是组件之间交换数据或控制信号的地方。这些可以使用Unified Modeling Language接口元素建模，它允许定义操作和服务。组件可以在图表中以图形方式将这些接口公开为已提供或需要的接口，从而允许连接组件。

了解更多：[Component Diagram](#)

部署图表

硬件节点和设备通过发布的接口连接到其他节点和设备。这些可以用UML来描述，端口可以用来描述接口的各个方面，例如 IP 地址和协议。这些描述了构成系统的各种硬件之间的物理或虚拟连接。

了解更多：[Deployment Diagram](#)

图表图

线框图允许建模者为各种手持设备创建具有表现力的用户界面模型，包括 Apple、Android 和窗口手机和平板电脑。还可以对屏幕对话框和网页进行建模。设备本身的物理外观可以通过使用多个标记值模式来表示和配置。可以用于自动创建设备的基础模型。A 控件适用于每种类型的设备，包括 Android 小部件、Apple 控件和窗口。

了解更多：[Wire Frame Diagram](#)

思维导图

Enterprise Architect有一个灵活且易于使用的思维导图图表，可用于在利益利益相关者研讨会、聚焦小组、访谈和协作游戏的各种情况下构建思想或进行注册。它们可以用来映射个人或一群人的想法和想法，并提供一种非对抗和吸引人的信息记录方式。Enterprise Architect的强大功能可用于创建思维导图，但其他元素（例如从思维导图分析中得出的一组需求）可以链接回思维导图中的元素，以显示需求如何追溯在研讨会上表达的想法。这提供了对需求来源或其他解决方案前兆（如能力、目标、业务目标等）的有效分析审计跟踪。

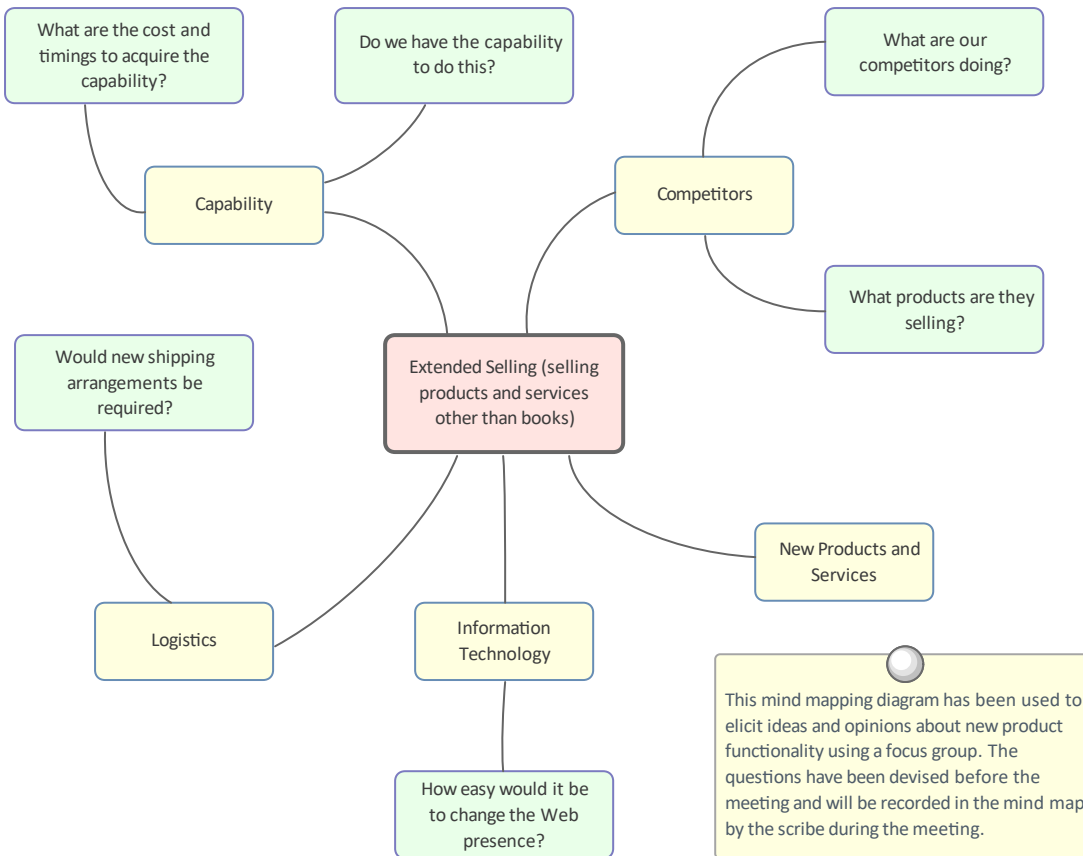

思维导图表图图

思维导图A用于以令人信服的格式记录广泛的信息，模仿我们将想法视为思想图的方式。它也可以在研讨会、焦点小组和其他与利益相关者或团队成员的会议中用作注册记录工具。其它中的模型元素可以连接到思维导图中的主题和子主题，以创建想法之间的关系及其规范或实现。

了解更多：[Mind Mapping Diagram](#)

可追溯性窗口

可追溯性窗口是一个有用的窗口，它允许建模者可视化存储库中元素之间的连接。这在与 MindMapping 图表中的元素一起使用时很有用，以显示主题如何相互关联，也可以查看主题和子主题如何与存储库中的其他元素相关，例如需求或系统组件。

了解更多：[Traceability Window](#)

组织建模

Enterprise Architect有一个组织图表作为其战略建模图表的一部分，它允许对组织结构进行建模；组织图中的角色可以与任意数量的模型元素相关联，包括愿景陈述、业务目标、目的、流程和利益相关者需求。还有一个有用的机制来显示随着时间的推移占据角色的不同人，使用类的实例。

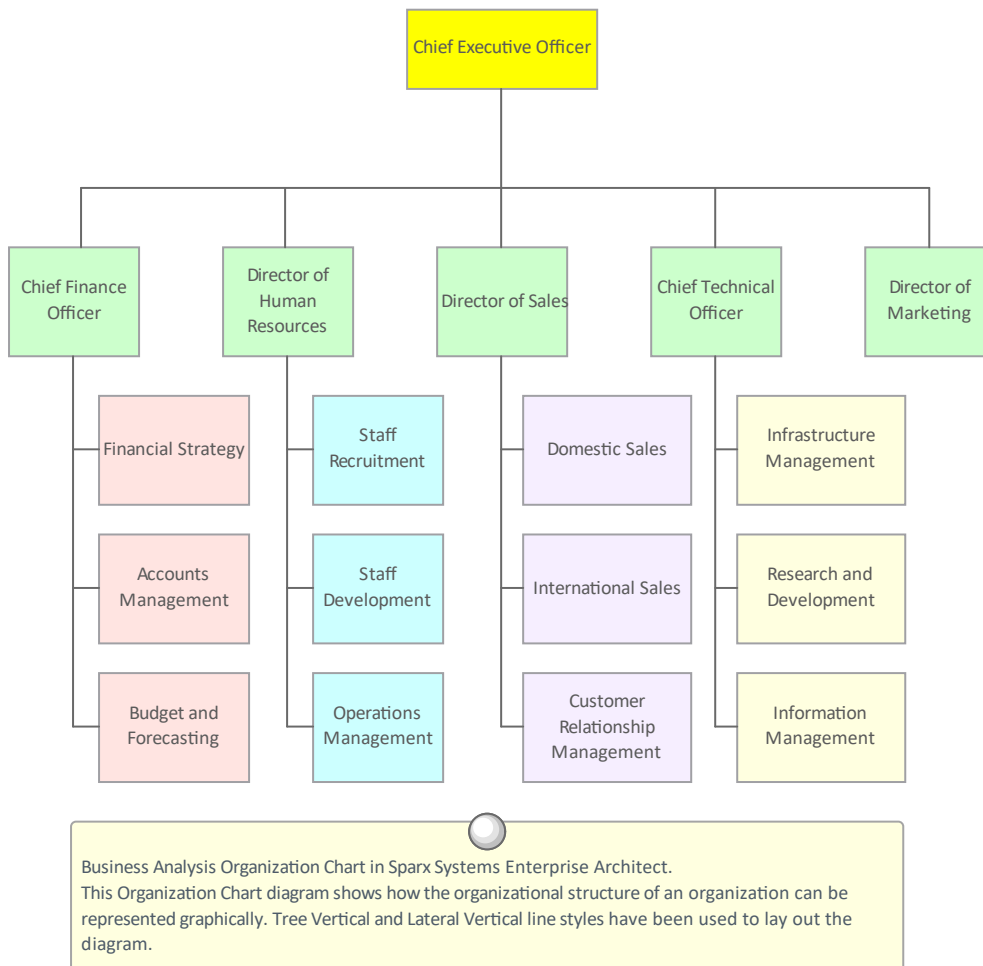

组织图表

图表图是模型策略建模图组的一部分，它显示了组织的结构，包括官员、角色、职责、业务单位或部门。角色或业务单位可以使用树状布局或列表视图显示在图表中。可以向元素或连接器添加任意数量的标记值，以根据需要添加附加信息。然后可以在模型的其他部分中使用构成组织结构图的元素，例如将业务所有者分配给业务流程、业务规则、系统等。

了解更多：[Organizational Chart Diagram](#)

基线

该基线是一种类型的备份和恢复工具，可以在某个时间点捕获该包的图表，然后在以后将当前包与该包（或另一个基线该包）进行比较为了确定，可以通过在基线级别上恢复修改模型中不理想的值来覆盖所包含的值，从而在基线状态发生变化时存在。

了解更多[Baseline Tool](#)

模式分析

模式是架构师工具包中的一个有价值的工具。它们允许架构师重用已被证明是成功的解决方案或解决方案的一部分，并将其上下文他们自己的问题的时间。架构模式的使用还处于起步阶段，它起源于克里斯托弗·亚历山大（Christopher Alexander）（一位建筑建筑师），他写了一本名为《模式语言》的开创性书籍。信息技术行业中模式的大部分使用一直在软件工程级别，但对它们的兴趣开始在架构级别增加。模式可以在从团队级别到行业和交叉的任何级别创建和使用行业基础架构，它们可用于从业务级别图表到技术架构的任何重复出现的想法。

Enterprise Architect支持任何级别的模式的挖掘、识别、创建和使用。可以查看现有体系结构，并且可以将架构师识别为值得模式状态的图表保存为模式。可以包含该模式A描述，以帮助使用该模式的其他人了解其目的以及应如何应用。其他架构师、组织、行业或团体开发的模式可以导入浏览器的“资源”选项卡浏览器窗口。

本节列出了Enterprise Architect中可用于执行模式分析的主要工具。在特定上下文应用该技术时，建模者可能会发现许多其他工具适用。工具的完成列表可从以下主题获得：[Meet the Enterprise Architecture Tools](#)和[Additional Enterprise Architecture Tools](#)。

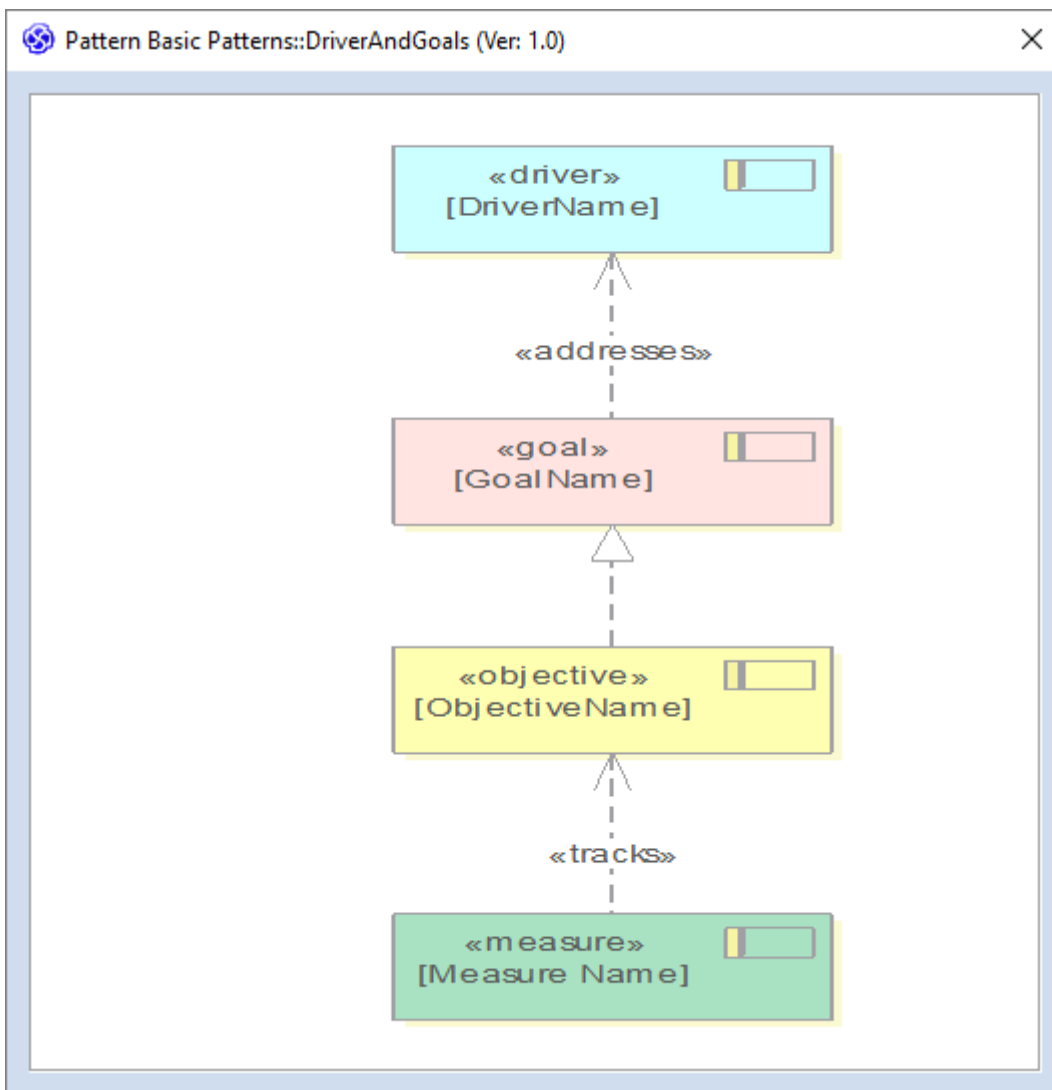

模式

模式是一种生产力和架构工具，用于创建架构的可重用片段。任何图表都可以作为模式发布，然后存储在浏览器窗口的“资源”选项卡中。这是架构重用的完美机制，包括问题或机会定义和解决方案或解决方案的一部分。可以挖掘现有架构和已完成的项目以获取可重用的图表和想法，然后将它们导出为模式，包括描述模式的动机、意图、适用性等的注释。

了解更多：[Patterns](#)

模型搜索

模型搜索功能可用于查找满足一组特定条件的一组元素。这在搜索图表中可能构成模式基础的元素时很有用。建模者可以使用A内置搜索，但更常见的是使用查询生成器设计自己的搜索，或者，如果需要，#

编辑器或插件

搜索。当搜索运行时，返回满足搜索中定义的条件和参数的元素列表。搜索可以随时保存并运行运行。搜索返回的元素可以位于浏览器窗口和图表中，也可以生成到文档中。

了解更多：[Model Search](#)

原则管理

原则管理关注架构原则的创建、维护和治理，它们与更高级别的企业原则的关系，以及它们在实施级别的应用和遵守。原则A是用于指导架构开发和实现架构的解决方案的声明。它们通常是在启动架构程序时创建的，并且预计不会改变，充当架构及其实施的支柱。它们通常由Enterprise Architect与领先的业务和技术利益相关者（包括领域架构师）合作开发。它们构成重要的治理设备，通常由架构委员会或同等机构管理。

Enterprise Architect可用于模型和管理架构原理及其与企业级原理的关系，从而有效地创建原理目录。这些原则可用于上下文方案架构的时间，以指导或约束解决方案的设计，确保其得到遵守或发布。标记值提供了一种描述原则的重要方面的方式，除了它的名称和声明。可追溯性关系窗口可用于建立架构原则与上级企业原则之间的关系。安全性可用于确保原则不会被有意或有意地更改以基线使用审计来跟踪已更改的原则。

本节列出了Enterprise Architect中可用于执行原则管理的主要工具。当在特定上下文应用该技术时，建模者可能会发现大量的附加工具。工具的完成列表可从[Meet the Enterprise Architecture Tools](#)和[Additional Enterprise Architecture Tools](#)主题获得。

审计

特征审计可以跟踪对架构内容的更改，包括更改的内容、更改时间和由谁更改。审计默认禁用，必须在记录对架构元素的更改之前启用。一旦启用，它就是一个被动工具，可以静默记录元素的更改。该功能在管理原则时特别有用，因为它们旨在持久并且在定义后不会经常更改。审计功能很有用，因为它会提醒图书馆员或管理员原则已更改。

了解更多：[Auditing](#)

基线

基线可以在时间点捕获架构的快照，并且可以在此或任何其他快照与稍后时间点的模型之间进行比较。比较工具将使架构师能够可视化已更改的内容，并在必要时恢复到基线中包含的内容。可以创建任何以原则为基准的包和任何数量的包基线。如果需要，通常由首席建筑师负责基线和更新原则。

了解更多：[Baseline Tool](#)

类图表

类图可用于创建原则的可视化表示，包括它们如何相互关联。原则或原则的实例可以添加到任何图表中，并且将为在创建架构时需要受这些原则约束的架构师以及在创建解决方案时的实施者提供重要的指导。这些原则的实例描述了它们如何在特定上下文。

了解更多：[Class Diagram](#)

安全

Enterprise Architect中的安全系统旨在鼓励协作，但它可用于锁定包或元素以防止它们被更改。这是一种有用的机制，可以应用于包含原则的包，确保它们不会被无意或无意地更改。通常由首席架构师或代表他们行事的模型图书馆员明确锁定和解锁原则以进行更新。

了解更多：[Security](#)

标记值

标记值用于管理模型中元素和其他项目的附加标记属性。它们可以与原则一起使用，以添加包括基本原理和含义在内的原则的描述性属性。可以通过属性窗口或元素的属性表或图表object的标记值部分查看。

了解更多：[Tagged Values](#)

可追溯性窗口

可追溯性窗口在使用原则时很有用，因为它允许建模者可视化存储库中的原则和其他元素之间的连接。这对于显示原理如何相互关联以及它们如何与模型中的其他元素连接以及这些元素如何连接很有用。为了使原则有效，它们需要在架构表示和实施项目的级别上应用，并且可追溯性窗口可以显示这些原则是如何应用的。

了解更多：[Traceability Window](#)

进程分析

Enterprise Architect允许对流程进行建模，并且可以分析这些模型以评估它们的有效性和效率，并查看任何更改或改进的机会。有一个方便的元素讨论功能允许建模者讨论流程并协作分析流程，即使建模者在地理上分散。Enterprise Architect还具有多功能模拟功能来模拟模型并获取有关模型的信息，以识别过程中可以改进的任何点。

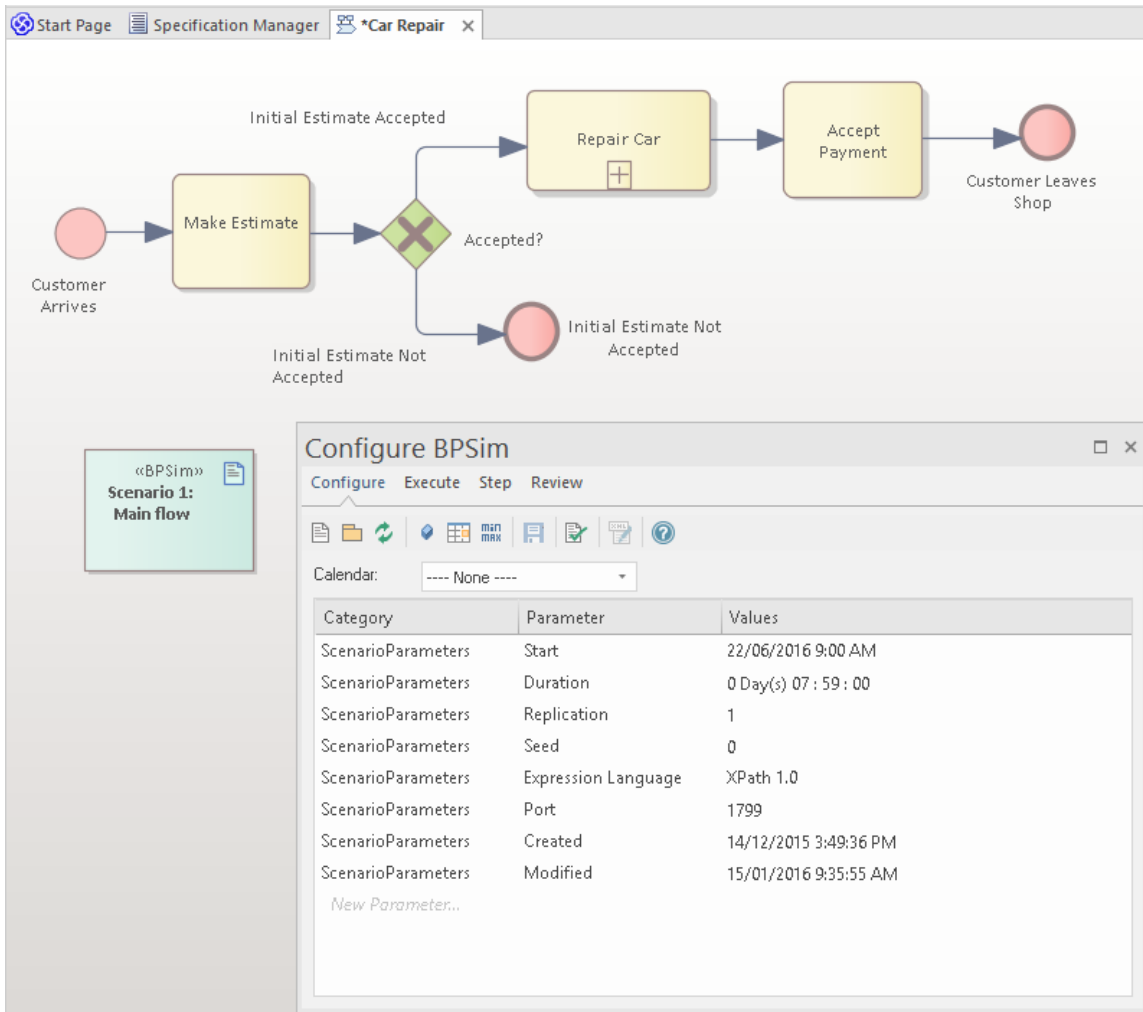

业务流程仿真仿真(BPSim)

功能提供了一种模拟用业务流程模型和符号 (BPMN) 编写的流程的方法，提供可用于流程分析的有价值的结果。BPMN 模型增加了额外的数据作为模拟的参数。它允许执行结构和容量分析，提供执行前和执行后的优化。Enterprise Architect允许您构建数据流程模型并输入适当的数据，然后将其发送到内部或外部的进程仿真引擎。

了解更多：[Business Process Simulation](#)

讨论

讨论和审阅窗口是一个方便的功能，允许对过程（或任何元素）进行评论，而不会污染笔记记录，讨论最终不会有助于模型的完整性。讨论和审阅窗口允许建模者发起讨论和其他人回复。这是利益相关者和分析师在分析过程时讨论过程各个方面的完美方式。

讨论和审阅历史窗口方便地显示存储库中所有元素的讨论。

了解更多：[Discussions](#)

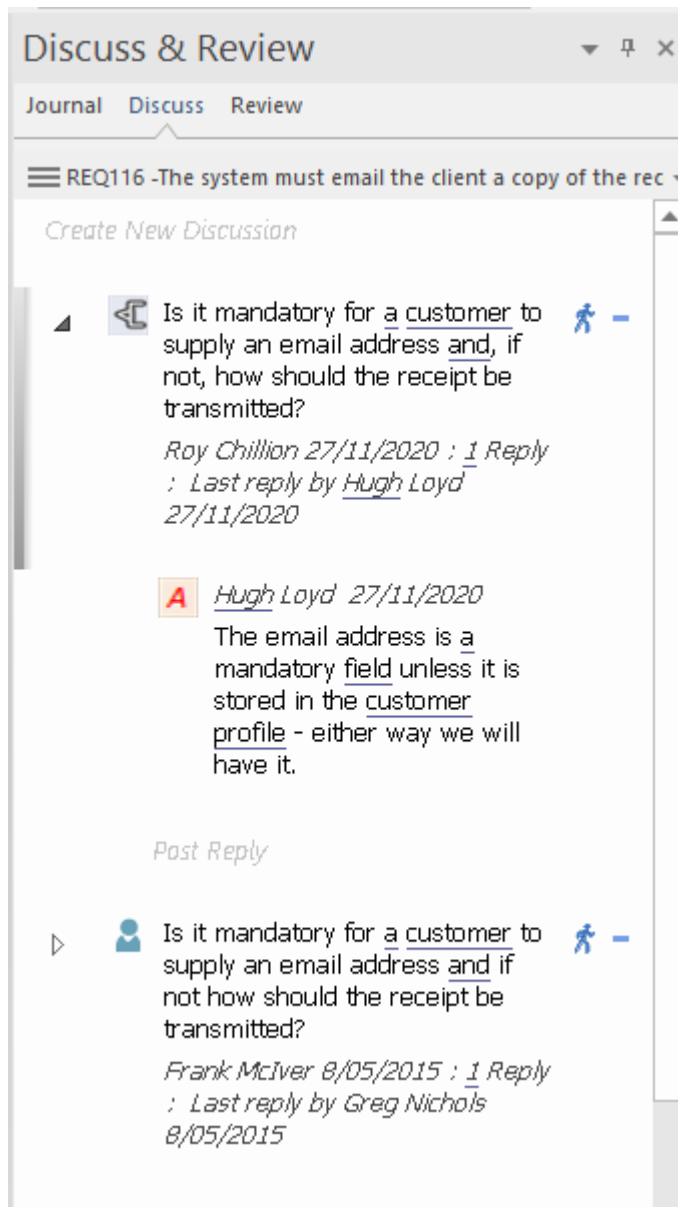

The screenshot shows a 'Discuss & Review' window with a title bar containing a dropdown arrow, a pin icon, and a close icon. Below the title bar are tabs for 'Journal', 'Discuss', and 'Review'. The main content area is titled 'REQ116 -The system must email the client a copy of the rec' and includes a 'Create New Discussion' button. The discussion thread consists of two posts. The first post, by Roy Chillion on 27/11/2020, asks 'Is it mandatory for a customer to supply an email address and, if not, how should the receipt be transmitted?' and has one reply by Hugh Loyd on 27/11/2020. The second post, by Frank McIver on 8/05/2015, asks 'Is it mandatory for a customer to supply an email address and if not how should the receipt be transmitted?' and has one reply by Greg Nichols on 8/05/2015. A 'Post Reply' button is visible between the two posts.

维护项

元素维护项可以与业务流程一起使用，以捕获影响单个活动或整个流程的特征、变更、文档、问题、缺陷和任务。

了解更多：[Maintenance Items](#)

进程建模

进程模型A用于对范围广泛的顺序活动进行模型，包括业务流程、系统流程，甚至是编程模块中通过算法的流程。Enterprise Architect支持多种模型流程方式，包括Unified Modeling Language (UML)活动图、业务流程模型和表示法(BPMN)业务流程流程图，以及作为战略图表集一部分的流程图。这些可以在任何级别绘制；提供了向下钻取功能，允许您从高级图表(如价值链)向下单击到任务级表示。流程元素可以链接到广泛的其他元素，包括业务规则、政策、标准操作过程和使用案例或用户案例。

该工具支持当前状态和未来状态建模；转换可以建模显示当前状态和未来状态序列Enterprise Architect还能够从这些模型中运行模型模拟，从而获得有助于提高效率和有效性的深刻见解。

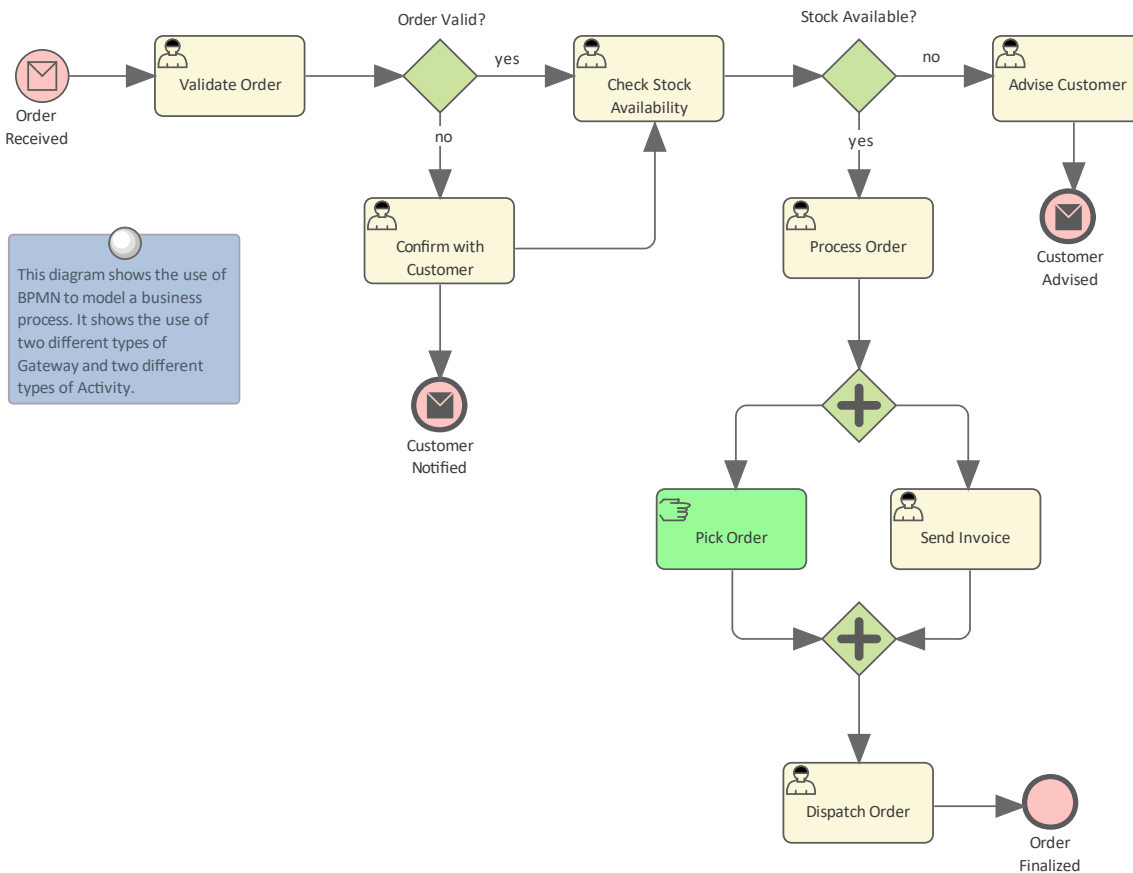

Enterprise Architect支持许多不同的语言和技术来执行建模进程。语言的选择将取决于组织定义为标准的内容，或实际考虑因素，例如客户或主题专家最满意的内容。

图表业务流程表

业务流程流程图是业务流程模型和表示法(BPMN)标准的一部分，允许建模者记录业务流程，包括流程开始的方式、执行的工作以及结束的方式。网关和连接线决定了活动的序列。当前状态和未来状态过程模型可以在Enterprise Architect中创建和管理。图表可以组织成一个过程层次结构，允许从高层向下钻取到较低级别的图表。BPMN长期以来一直是业务流程建模的重要标准，并被业务和技术社区广泛使用。可以自动生成业务流程执行语言(BPEL)，BPEL是一种基于XML的语言，可以被多个编排引擎摄取。

了解更多：[Business Process Diagram](#)

UML活动图表

活动图是行为Unified Modeling Language图之一。它们允许您描述行为的序列，包括行为的开始方式、执行的工

作以及决策如何改变流程以及流程结束的方式。它们是使用其他图表（例如流程图和业务流程流程图）的有用替代方法。使用行动和销时的活动图句法可以在执行层绘制，表达详细的系统语义。

了解更多：[Activity Diagram](#)

流程图

图表是表示步骤和决策一般A通用图表，可用于表示序列、工作流或算法。连接线确定序列中步骤的图表。流程图是过程中步骤的易于理解的表示。图表的语法比它们更高级的表亲 BPMN业务流程流程图和UML活动图更容易理解。

了解更多：[Flow Chart Diagram](#)

图表进程模型

允许对业务流程进行高级描述，显示触发流程的内容和流程的顺序。如需详细表述，应使用BPMN业务流程流程图或UML活动图。

了解更多：[ArchiMate Modeling Language](#)

数据流图表

数据流图A了数据（信息）流经信息系统的方式的图形表示。它显示数据的来源以及使用和存储的位置。这些图通常显示对数据进行操作但不指示时序或顺序的功能（或过程）。

了解更多：[Data Flow Diagram](#)

企业规则分析

业务规则通常与流程模型中描述的活动相关联，最佳实践表明它们应该与活动分开管理，但它们应该与它们适用的活动相关联。

了解更多：[Business Rule Model](#)

图表图表

业务流程中的活动（步骤）通常由组织中的角色（或代表角色的系统）执行。因此，组织图表源这些角色提供有用的资源，并帮助分析师表达流程中的步骤与执行它们的角色之间的关系。一个业务单位或利益相关者负责一个过程也是很常见的，这些单位或角色可以使用图表关系或标记值与活动相关联。

了解更多：[Organizational Chart Diagram](#)

基线

基线.用作比较和备份恢复工具的类型该工具可以在某个时间点捕获进程模型，然后稍后可以将其与该（或另一个存储基线）的快照进行比较，以确定发生了什么变化。可以将捕捉到的当前状态模型恢复到基线级别的变化。这是与任何其他模型性基线一起工作时的一个有用的工具，通常在重要的里程碑或重要的里程碑上被赋予一个令人难忘的名词，如“在终点后的利益相关者”这样一个有用的基线，可以在以下位置应用。无论包中包含什么类型的元素，包包级别都可以应用。

了解更多：[Baseline Tool](#)

视觉过滤器

视觉过滤器可用于隐藏图表的某些部分或使其变灰，以便强调其他部分。这在向会议或演示中的团队展示业务流程流程图时特别有用。上下文过滤很容易设置，并将强调当前选择的图表元素及其直接连接的元素。

了解更多：[Visual Filters](#)

评论

Enterprise Architect有一个灵活的审阅功能，称为团队图书馆，它允许进行任何类型的审阅，包括检查、正式和非正式的演练、单个问题审查、案头检查和传递。团队图书馆功能的方便之处在于它就在模型中，并且元素（例如正在审查的工作产品或相关工作件）可以附加到审阅，审阅者和其他人可以从审阅窗口打开它们。可以在文档编辑器中添加任意数量的文本，从而可以描述和发布评论。

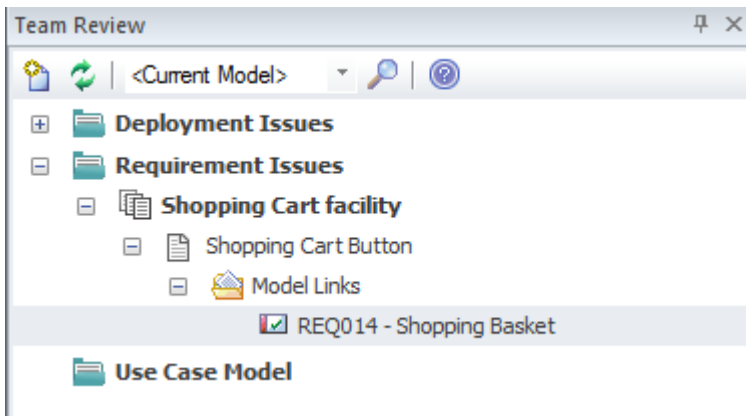

团队图书馆

团队图书馆功能是帮助进行审阅的有用工具。直接在模型中创建和记录团队图书馆文档很有用，因为它允许审阅者包含引用存储库部分的链接，例如需求或组件。有一个文字处理器文档可用于描述审阅的各个方面，模板可用于定义文档的结构。可以为评论设置任意数量的类别，并且可以将主题和文档添加到这些类别中以形成层次结构。可以在类别、主题或文档下添加 XML 文件和图像等资源。模型链接允许元素和图表从浏览器窗口中拖放，从审阅中创建指向这些元素的审阅。

了解更多：[Model Library](#)

日历

日历提供了一种以日历格式记录和呈现重要时间信息（例如事件和会议）的方法。如果需要，可以将评论输入日历并设置为重复。事件子类型可以配置为添加“审阅”作为会议类型。

了解更多：[Calendar](#)

模型邮件

模型邮件可用于通知和提醒人们进行审阅，并在审阅之后通知他们有关结果和决定以及所需的操作。可以添加指向模型元素和图表、矩阵、团队评论和各种其他项目的链接。

了解更多：[Model Mail](#)

风险分析与管理

Enterprise Architect支持在项目或元素级别建模风险。项目经理或分析员通常A项目级别的风险，而高级业务分析师经理通常将此类风险记录为模块单元，同时他们可能会协助项目风险 - 将记录需求级别的风险组件。

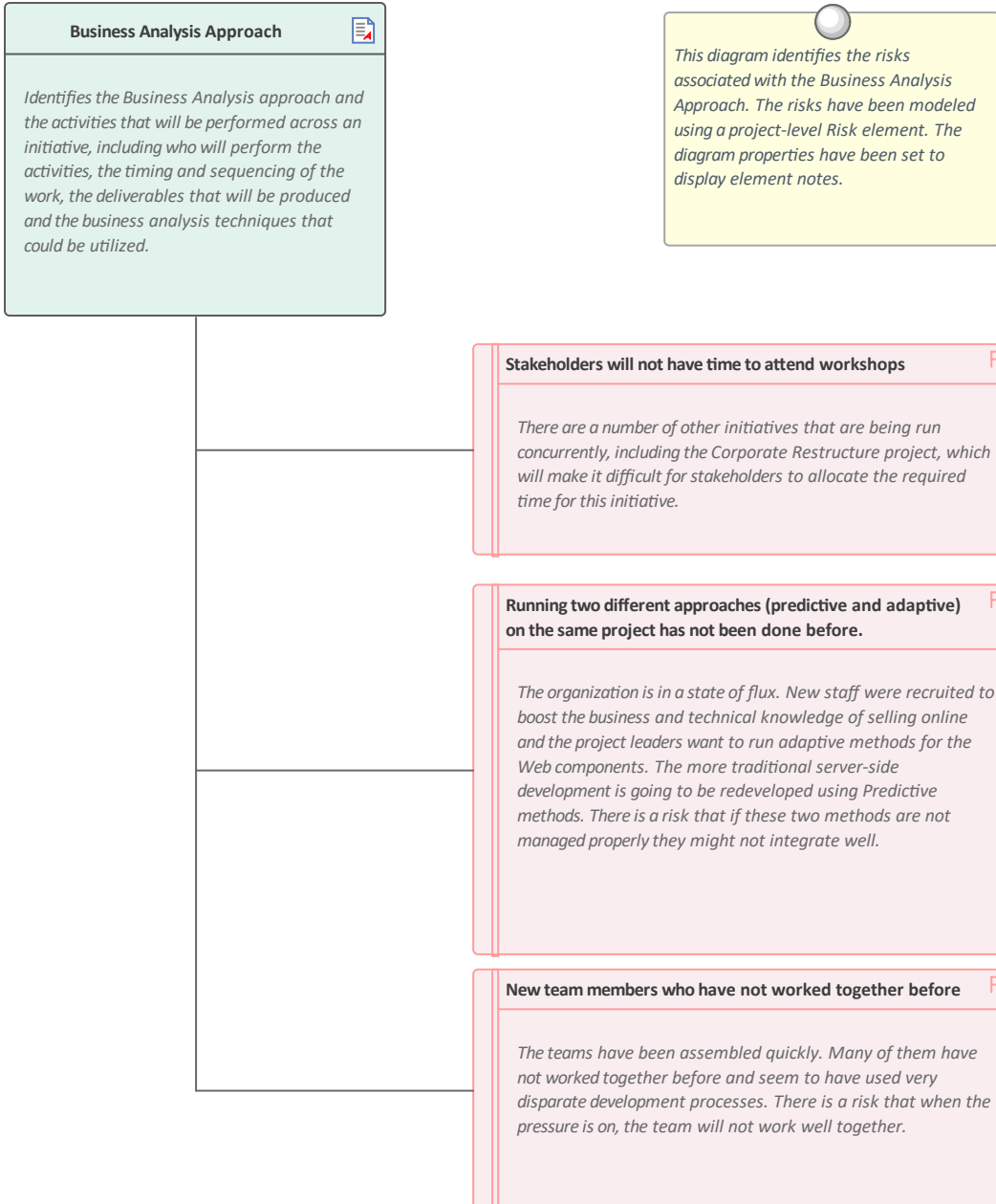

项目管理项

可以将风险分配给存储库中的任何元素。它们可以通过风险窗口进行管理，该窗口是窗口项目维护组的一部分。

了解更多：[Project Management Items](#)

风险分类

风险分类法可用于正式定义在一项或多项计划中普遍应用的风险和相关元数据。这包括威胁、输类型、接触频率、输幅度、风险等的定义。

了解更多：[Risk Taxonomy](#)

需求图表

可以创建需求图，并且可以将任意数量的风险元素添加到图中。使用元素建模风险允许通过图表关系将风险连接到其他建模元素。当风险适用于多个元素或涉及一个或多个利益相关者时，这可能很有用。

了解更多：[Requirements Diagram](#)

路线图

路线图是在架构的两个状态之间转换时的变化序列的表示 - 通常必须发生在基线架构和架构目标架构之间的过渡或转移架构目标。如果企业架构师正在寻找能够激发高层利益相关者和高级管理人员的图表，那么它就是路线图，因为它是描述需要做什么和何时完成的有形可交付成果。

每个架构领域通常都会有一系列描述架构之间过渡的Roadmaps，因此会有业务Roadmaps、Information Roadmaps、技术Roadmaps和TechnologyRoadmaps。每个特定领域的路线图都将包含与该领域相关的元素。因此，业务路线图可能会显示如何建立、更改或逐步淘汰能力。同样，应用程序路线图可能会显示一个或多个应用程序何时退役、替换或重构，或者何时引入新应用程序。可以创建包含部分或全部架构域的元素A路线图，以提供更改变序列的企业级视图。

Enterprise Architect有一个灵活的状态路线图功能，可以作为任何图表的覆盖应用，以显示架构的元素状态给定时间点的颜色带。可以指定每个波段的意义和颜色。元素相对于图表时间尺度的位置可以改变，元素和波段的长度可以改变以表示元素生命周期中特定阶段的开始和结束时间。有多种选项可用于配置图表的外观，包括时间线属性和外观、单位、刻度间距等。

本节列出了Enterprise Architect中可用于创建和管理路线图的主要工具。当在特定上下文应用该技术时，建模者可能会发现大量的附加工具。工具的完成列表可从[Meet the Enterprise Architecture Tools](#)和[Additional Enterprise Architecture Tools](#)主题获得。

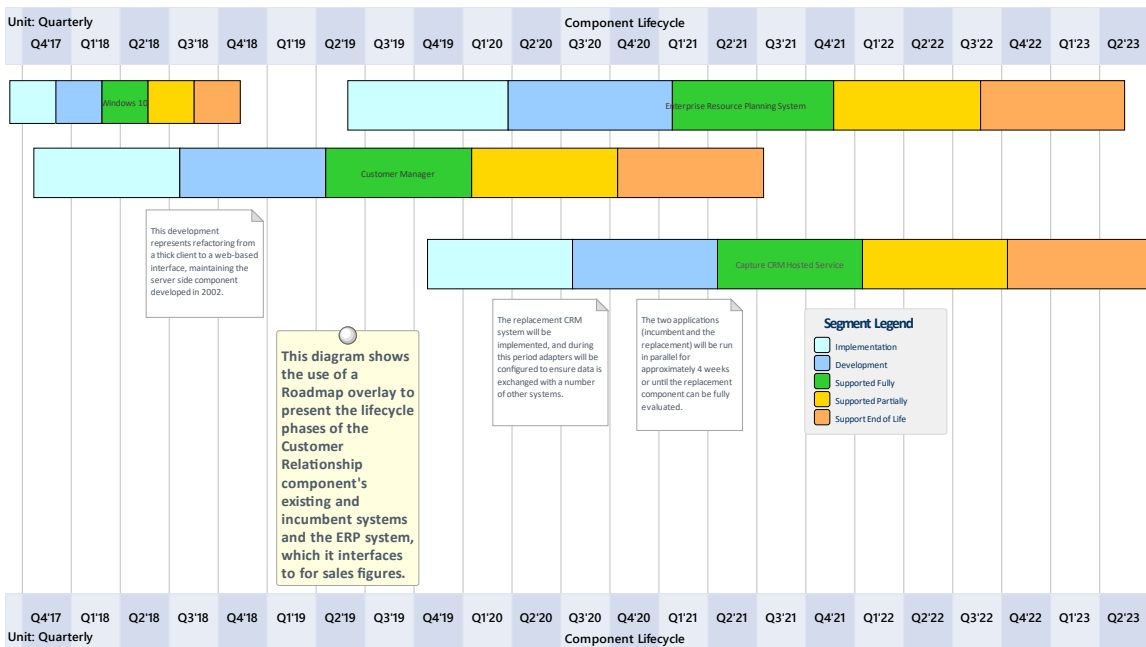

路线图图表

路线图是一个叠加层，可以应用于任何图表，可以方便地启用或禁用。叠加层呈现了一个时间线，用于指示图表上元素生命周期中重要阶段的开始时间、持续时间和结束时间。它对于描述基线和目标或转移架构之间的转换特别有用。任何图表object都可以出现在业务路线图上，包括技术架构中描述的能力和增量、应用程序和服务以及物理或虚拟服务器。可以更改时间线的外观和属性以设置单位、刻度间距（年、月、日）、开始和结束时间、颜色、字体等。元素的阶段可以在图表图例中配置，允许定义名称和颜色。

了解更多：[Roadmap Diagram](#)

图表图例

图表图例可以与任何图表一起使用，但它们有一个特定的函数，带有路线图覆盖层来定义图表对象生命周期中的阶段。可以添加任意数量的相位，并且可以为每个相分配独特的颜色。图表元素将自动出现彩色带，可以调整长度以指示相对于时间线的持续时间。'路线图'对话框上的选项'使用图例for相色'必须以这种方式为图例设置函数。

了解更多：[Diagram Legends](#)

文档

Enterprise Architect有一个灵活的文档生成器，可以生成 Docx 和 RTF 字处理器文件、PDF 和 HTML 报告。存储在存储库中的路线图可以方便地生成并包含在文档中。元素或图表注记中的格式也可以传递到文档中。存在复杂的模板功能，它提供一系列内置模板，还允许用户创建自己的模板、定义样式、封面、内容库表、图像和各种其他格式选项。

了解更多：[Documentation](#)

视觉过滤器

可视过滤器可用于根据用户定义的标准模糊或隐藏图表上的元素。这对于用于向广泛的利益相关者传达想法的详细架构路线图特别有用。可以创建任意数量的过滤器并将其用于聚焦图表的特定部分，例如，仅显示在架构的特定相实现或具有指定状态的应用程序或功能。过滤器可以保存并重新应用于相同或任何其他图表。

了解更多：[Visual Filters](#)

利益相关者管理

利益相关者管理对于成功启动和维护架构计划至关重要。架构师需要与从高级管理人员到实施人员的广泛利益相关者进行接触。参与通常需要政治敏感性、外交和灵活性，以确保利益相关者的需求和关切得到适当处理。提供相关的和量身定制的架构视图对于确保利益相关者随时了解情况以及他们花费所需的时间来了解架构对其领域的影响至关重要。制定全面的沟通计划对于确保利益相关者收到他们需要的信息并保持对架构的兴趣和输入至关重要。

Enterprise Architect具有广泛的功能和工具，可以协助利益相关者管理。这包括对利益相关者的个人和群体进行模型、在分类中对其进行分类以及通过使用一系列边界元素来显示其影响程度的能力。有大量与特定利益相关者相关的图表、矩阵和列表，包括在规范管理器中呈现的“列表”、描述应用程序的部件类以及用于呈现信息架构、原则和一系列其他想法。日历和协作功能是有用的工具，可让利益相关者了解架构程序中感兴趣的事物和重要事件。

本节列出了Enterprise Architect中可用于执行利益相关者管理的主要工具。在特定上下文应用该技术时，您可能会发现许多其他工具适合您。工具的完成列表可在[Meet the Enterprise Architecture Tools](#)和[Additional Enterprise Architecture Tools](#)主题中找到。

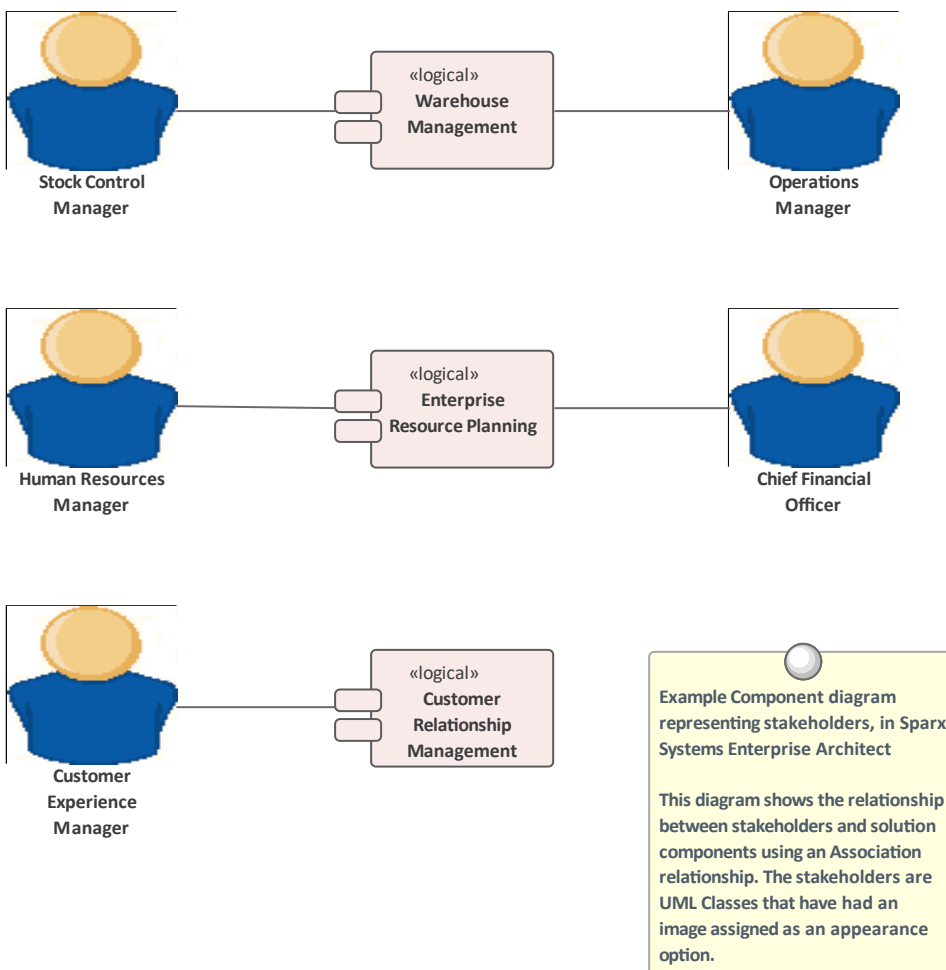

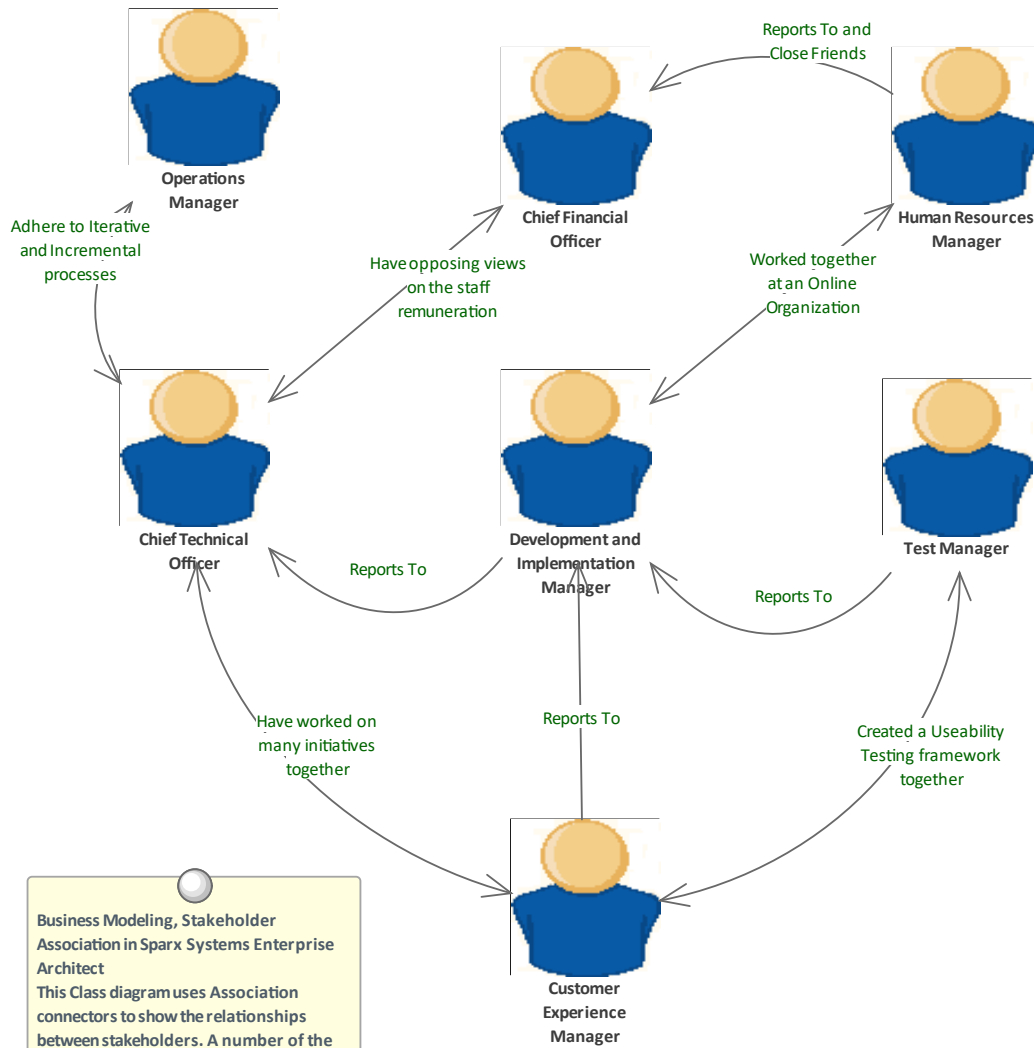

Business Modeling, Stakeholder Association in Sparx Systems Enterprise Architect

This Class diagram uses Association connectors to show the relationships between stakeholders. A number of the connectors have a Tagged Value (`_bezier=true`) assigned to allow them to be bent in a curve. The Association names indicate the nature of the relationship, and the arrows indicate the direction of the relationship.

Stakeholder Influence x Impact Matrix

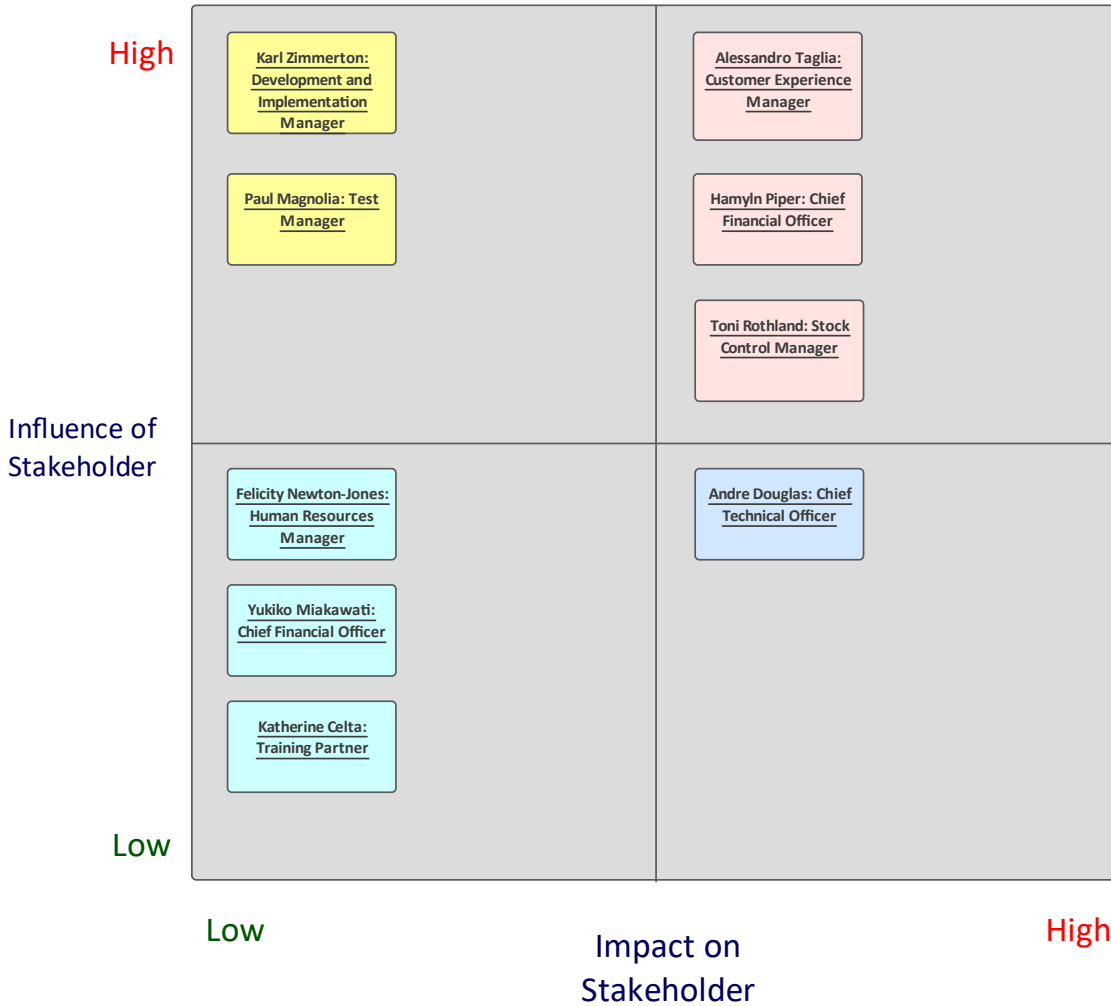

Business Modeling, Stakeholder Management in Sparx Systems Enterprise Architect

This diagram maps the level of stakeholder influence against the level of stakeholder interest. The size of the Boundary element can be changed to accommodate more stakeholders. Instances of the Stakeholders have been used to indicate the person who occupies the role.

部件图表

部件关系图可用于显示利益相关者与解决方案中影响他们或他们感兴趣或关心的部分之间的关系。该图可以解释他们感兴趣的原因，这有助于分析师和其他人在达到重要里程碑时通知利益相关者。它们还可以用于在上下文的其他部分的时间中显示任意数量的应用程序或接口。

了解更多：[Component Diagram](#)

边界

该边界可用于对利益相关者进行可视化元素。此机制可用于创建洋葱图，显示利益相关者群体对计划的相对影响。

了解更多 [Boundary](#)

元素外观

许多利益相关者将是经理或非技术人员，他们将从查看带有图形的图表中受益。可以使用标准图像库中的图像，或者您的组织可以创建自己的图形来代表个人利益相关者或利益利益相关者群体。

了解更多 [Element Appearance](#)

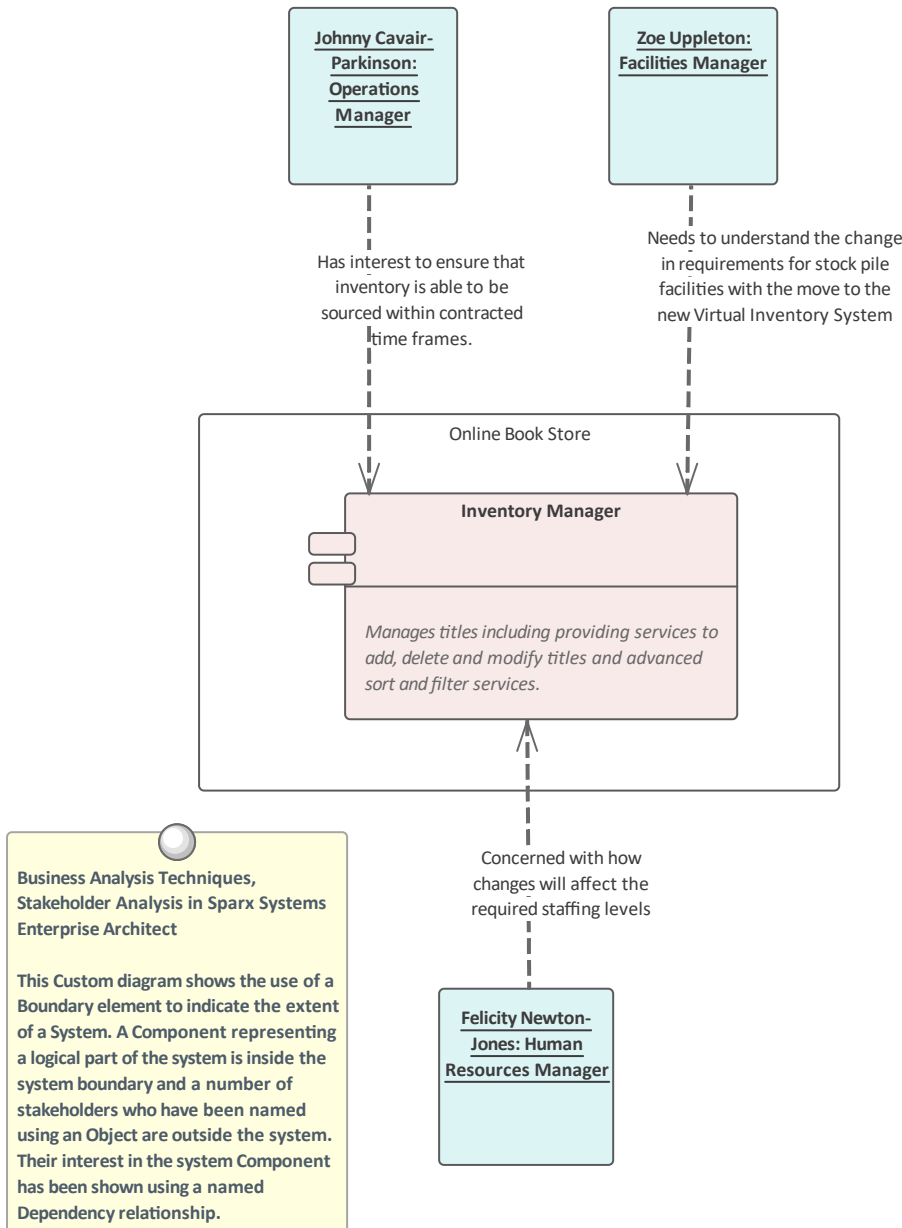

图像管理器

图像库是存储库中图像的全局存储，可应用于任意数量的图表元素。这些图像可以有多种格式，当用于改变元素的外观时，它们会创建一个引人入胜的图表，通常对经理或非技术观众更有吸引力。在可能的情况下，建议存储基于矢量的图像，以便可以在图表中有效地缩放。在为原型定义元文件时，也可以使用这些图像。

了解更多：[Image Manager](#)

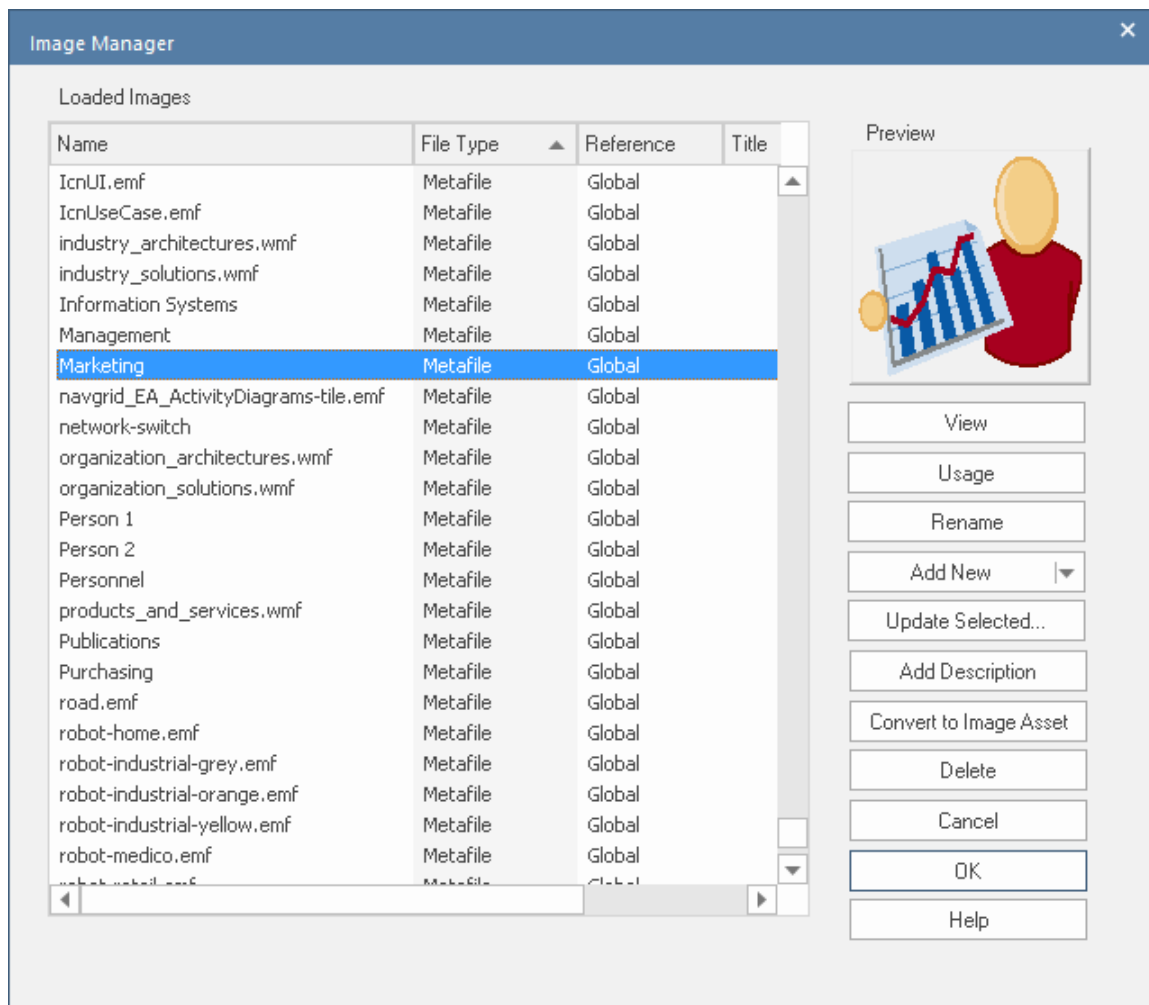

模型邮件

模型邮件可用于与利益相关者沟通，提醒他们注意与他们相关的重要事件，并就结果、决策和所需行动向他们提供建议。可以将模型元素、图表、矩阵、库和各种其他项目的链接添加到邮件消息中。

了解更多：[Model Mail](#)

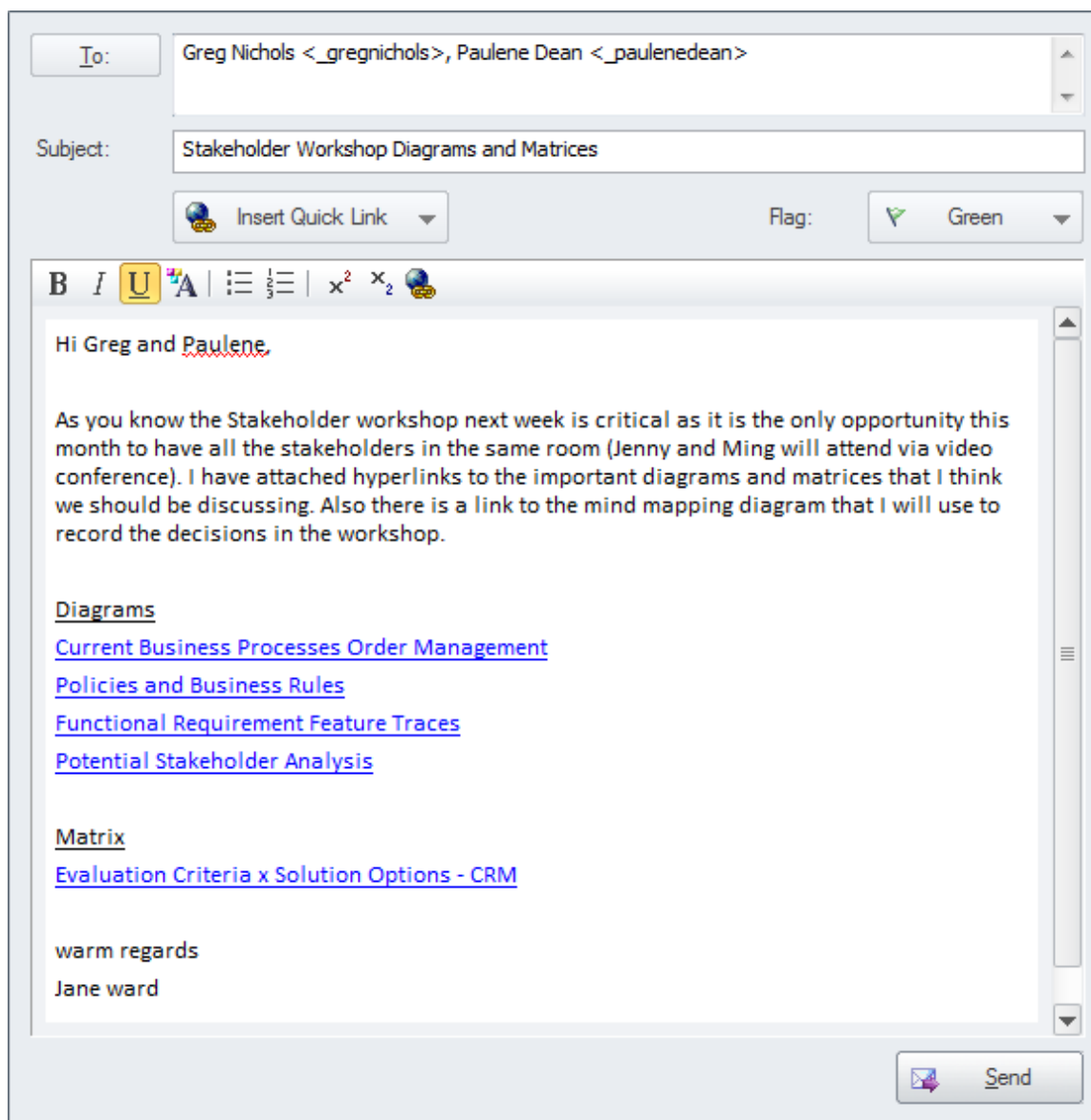

图表图表

组织图表是一种图表的工具，可以显示利益相关者之间的结构和组织关系，并了解企业或部门的报告线。

了解更多：[Organizational Chart Diagram](#)

关系矩阵

关系矩阵A用于呈现利益相关者的许多观点。矩阵是一个电子表格视图，通常对许多经理和非技术人员更有吸引力。可以创建将利益相关者与其他模型元素（包括其他利益相关者）相关联的任意数量的矩阵。

了解更多：[Relationship Matrix](#)

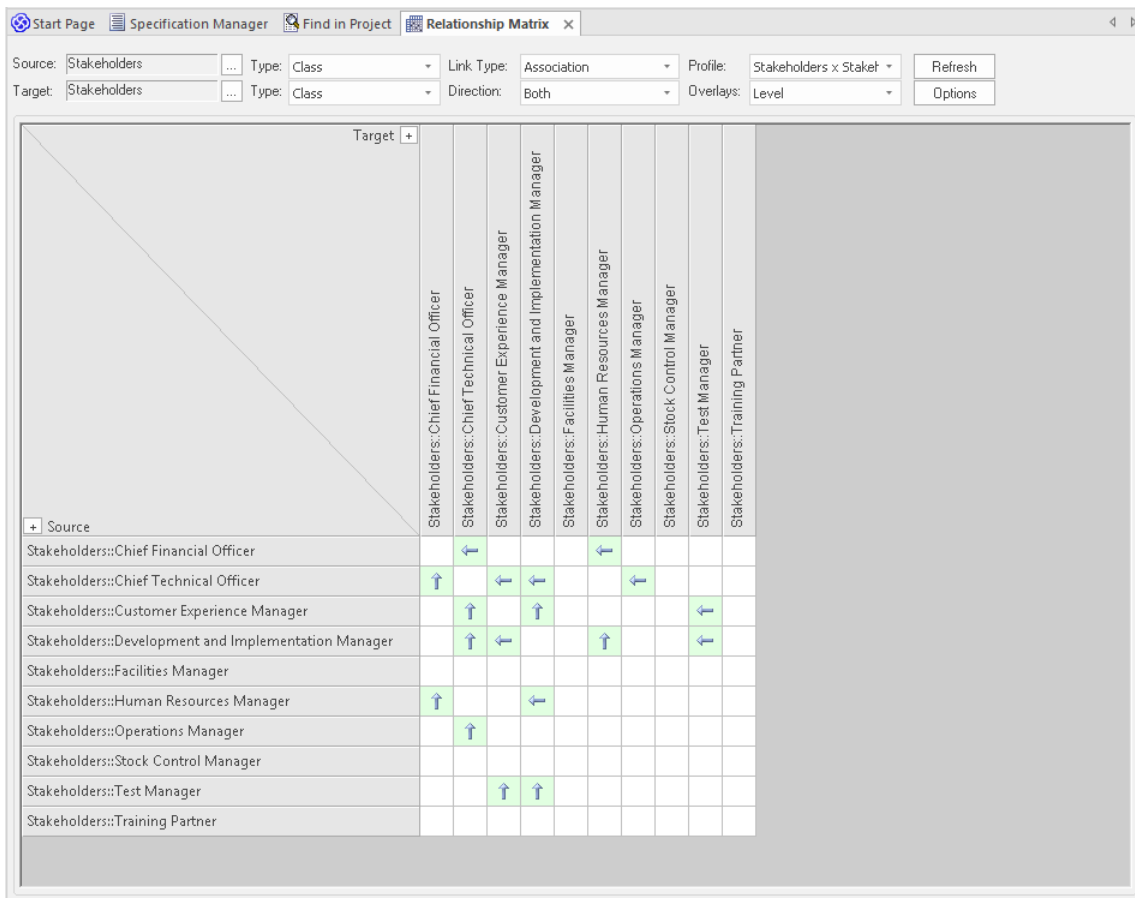

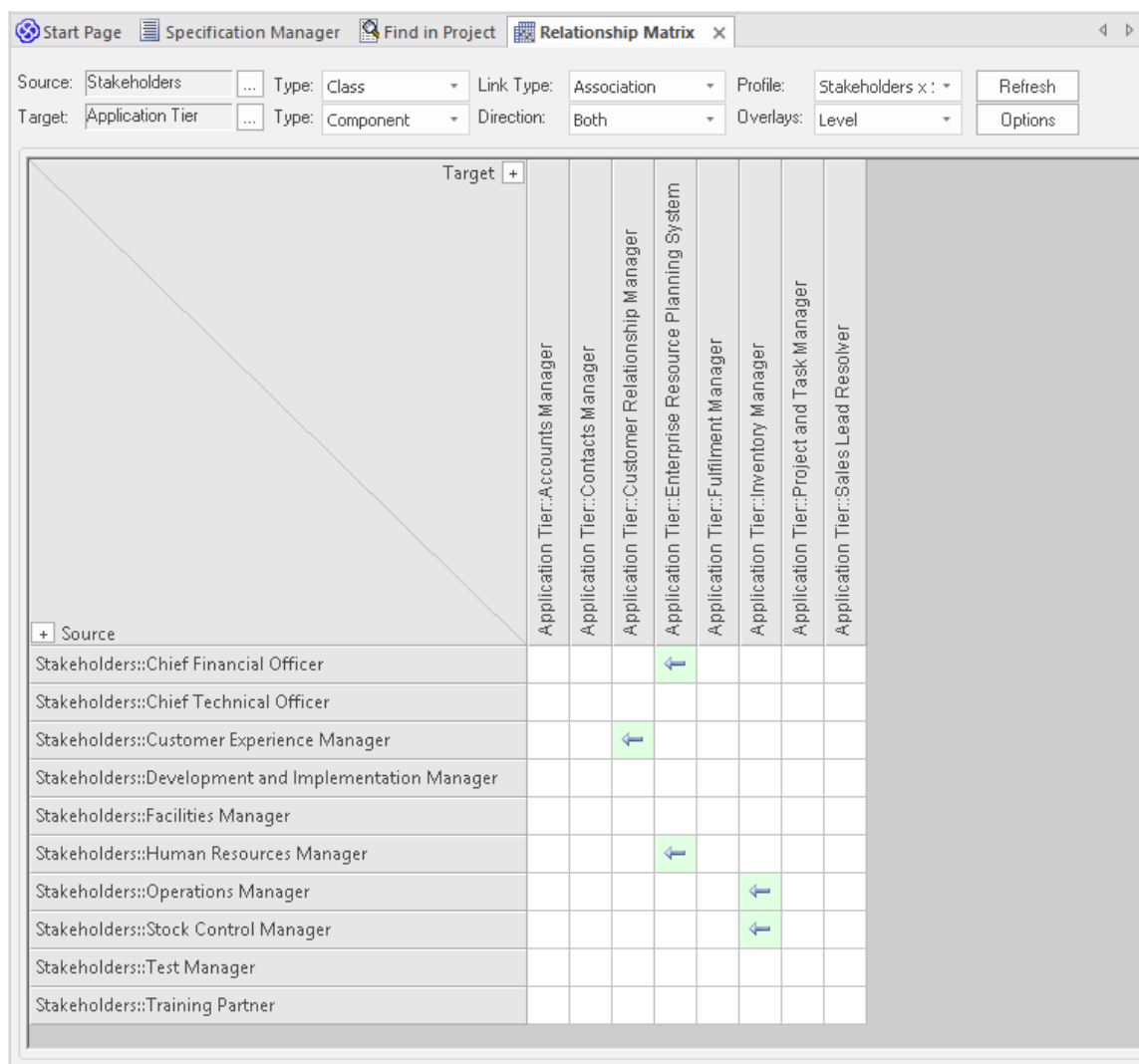

需求图表

需求图可用于显示利益相关者及其需求之间的关系，并允许就需求管理方式进行图表。显示需求与解决方案之间的跟踪连接器的图表对于确保利益相关者了解他们的问题的方式也很重要或机会正在解决。

了解更多：[Requirements Diagram](#)

规范管理器

规范管理器是在Enterprise Architect中处理列表的有用工具，这使其成为处理利益相关者和角色列表的完美工具。

了解更多：[Specification Manager](#)

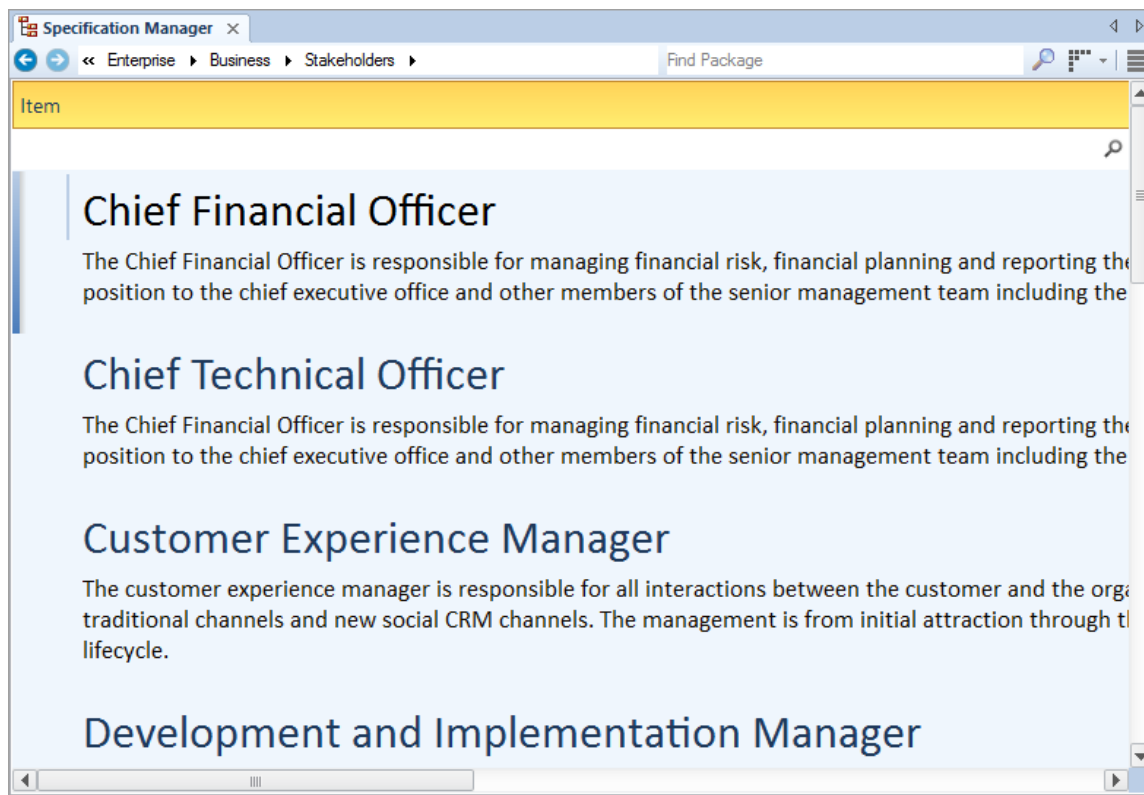

日历

日历是一个有用的工具，用于交流有关项目里程碑和事件的信息，这将有助于与利益相关者进行良好的沟通。这包括提供对模型部分（包括矩阵和图表）感兴趣的超链接参考。

了解更多：[Calendar](#)

标准建模

标准是架构应该遵守的重要规范。它们可以是组织标准（组织内部）、行业标准（由行业机构管理）或监管标准（由国际、国家或司法管辖区法律规定）。所有这些标准必须在架构存储库中表示并映射到架构的适用部分，以表明合规性或豁免。这些标准可以按架构领域进一步分类：业务、信息、应用和技术标准。必须对标准采用过程进行管理，以显示标准如何在从选择到采用和最终退役的整个生命周期中移动。

Enterprise Architect有许多用于建模标准的工具和机制。对外部和内部标准来说，最重要的模型是工件和文档工件标准。该工件可以创建外部标准的外部门的模型，它提供了能够与外部标准建立超链接的优势，但也能够将一个或多个架构的元素工件到一个或多个架构的元素。文档工件是用于在存储库中创建和管理文字处理文档的标准。它可以使用系统或用户定义的模板创建，并且可以与构成一个或多个架构的一部分的元素相关联。

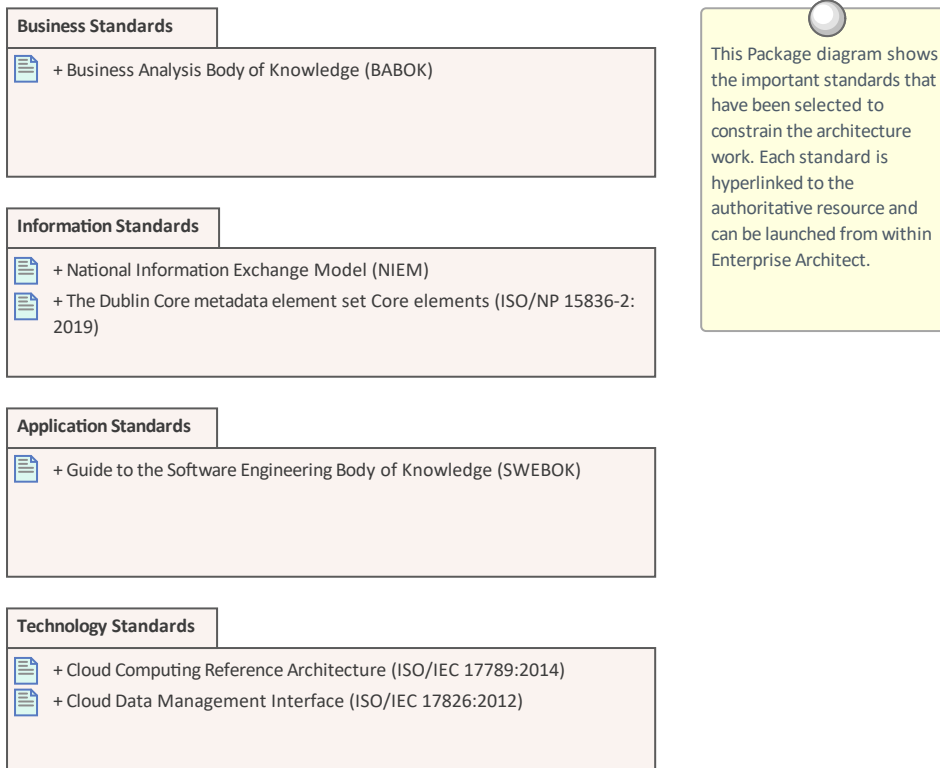

本节列出了Enterprise Architect中可用于执行标准建模的主要工具。当在特定上下文应用该技术时，建模者可能会发现大量的附加工具。工具的完成列表可从以下主题获得：[Meet the Enterprise Architecture Tools](#)和[Additional Enterprise Architecture Tools](#)。

工件

工件可以用作外部标准的占位符，例如受监管或存储在位置的监管或行业标准。工件元素超链接到外部标准，无论是否可以作为文件网络页面访问。这种机制允许它从Enterprise Architect中启动。这提供了一种参考标准的便捷方式，因为可以将元素从标准包中拖放到图表中并与元素相关，以指示合规性或已获得豁免。

了解更多[Artifact](#)

文档工件

A标准文档工件，可以方便地用来在存储库中创建文档。可以为文档指定A模板，该模板可以重用于其他标准计划。这提供了一种参考标准的便捷方式，因为元素可以从标准包中删除并与元素相关，以指示合规性或已获得豁免。

了解更多：[Document Artifact](#)

文档

Enterprise Architect有一个灵活的文档生成器，可以生成 Docx 和 RTF 字处理器文件、PDF 和 HTML 报告。A 直接从 Enterprise Architect 生成单个标准或一组标准，将图表矩阵和其他工件合并到存储库中的文档中。当需要将标准提供给执行伙伴等外部机构时，这很有用。

了解更多：[Documentation](#)

技术参考模型

架构通常不是从头开始构建的，而是架构师利用现有模型作为构建新架构的基础。这些模型支持新架构，并为任何类型的架构创建一致性和基础，无论领域或级别如何，从战略、细分或解决方案架构。

有许多已发布的技术参考模型 (TRM) 可用，虽然企业采用其中一种是明智的，但可能有必要调整所选的 TRM 以适应企业的领域和成熟度水平。TRM 的结构和内容通常可以源自现有平台和服务，但通常必须在不同时间进行扩充，以满足新的或新兴的架构需求，例如新的服务和接口。

Enterprise Architect具有广泛的工具，可用于创建技术参考模型，作为所有现有和新架构的基础。这些工具中最引人注目的是配置文件工具，该工具可用于扩展Unified Modeling Language的核心语言结构和语法。通讯基础设施（如服务器）可以定义为与应用程序平台的接口，进而为业务平台提供接口和基础设施应用程序。创建配置文件后，可以将其导入存储库或与许多其他功能捆绑到模型驱动生成 (MDG) 技术中。TRM 的可视化和文档可以在模型本身中创建和查看，也可以作为文档生成。

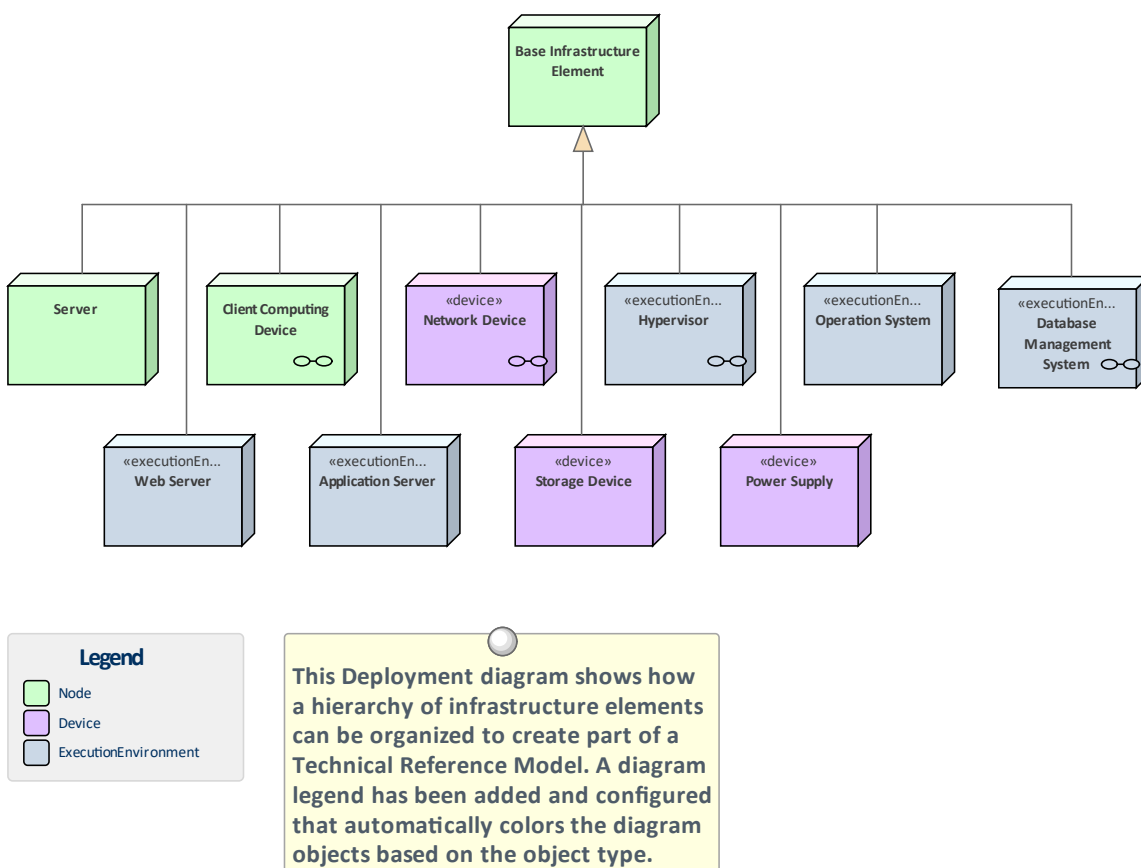

本节列出了Enterprise Architect中可用于创建和维护技术参考模型的主要工具。当在特定上下文应用该技术时，建模者可能会发现大量的附加工具。工具的完成列表可从以下主题获得：[Meet the Enterprise Architecture Tools](#)和[Additional Enterprise Architecture Tools](#)。

配置文件

配置文件是Unified Modeling Language扩展机制的一部分，允许建模者通过使用构造型和标记值对语言的语法进行扩展，以创建领域、行业或组织级别的元素。该机制可用于通过创建基础元素、服务、接口和连接器作为配置文件中的原型来创建技术参考模型。这些元素还可以添加标签标记值以捕获其他属性。可以创建工具箱页面，并可以添加元素组和连接器，用户可以应用这些组来创建新元素。

了解更多：[Developing Profiles](#)

部署图表

通讯基础设施（如服务器和网络设备）可以定义为与应用平台接口，而应用平台又为业务和基础设施应用提供接口。部署图可用于对所有这些元素进行模型，并可以显示技术参考模型中不同级别元素之间的关系，从通讯基础设施和应用平台到应用。硬件节点和网络设备需要通过发布的接口连接到其他节点和设备。这些可以用 Unified Modeling Language (UML) 来描述，端口可以用来描述接口的各个方面，例如 IP 地址和协议。这些描述了构成系统的各种硬件之间的物理或虚拟连接。

了解更多：[Deployment Diagram](#)

规范管理器

规范管理器是用于处理元素列表或目录的工具，包括构成技术参考模型的元素。它提供了一个文字处理器或电子表格界面，用于输入、维护和查看元素。服务器、网络设备、操作系统、容器、应用程序和基础设施以及应用程序服务和接口都可以作为目录创建和查看，并且可以通过接口直接添加详细描述和一系列属性。更改规范管理器中的元素详细信息将在存储库中的所有其他位置更改它们，例如部署和部件图和窗口。规范管理器可以与元素组一起使用，并让用户无需了解底层表示，因为他们只是在使用列表，就像在他们最喜欢的电子表格或文字处理器工具中一样。

了解更多：[Specification Manager](#)

工作集

工作集是使用技术参考模型的有用功能，因为它们允许将一系列视图作为一个集合收集、指定名称、保存并在以后重新打开。它们对于与可能对特定视图集感兴趣的不同利益相关者合作很有用。该集可以包括图表、矩阵 Profiles、团队图书馆等，并且可以创建任意数量的工作集。

了解更多：[Working Sets](#)

部件图表

部件图A用于描述构成技术参考模型的任意数量的应用程序、应用程序服务或接口。可以创建和查看显示组件之间关系的富有表现力的图表，包括接口，并端口应用程序为其环境（包括其他应用程序）提供的服务。可以创建任意数量的图表，显示协作以提供最终满足业务服务或能力所需的的服务的应用程序组。任何可观规模的企业通常都会有数百个甚至数千个应用程序，并且它们的关系将是复杂多样的。可以创建一个大型图表，在一个视图中显示所有这些应用程序，但更常见的是将产品组合划分为多个应用程序组。可以描述逻辑和物理应用程序组件。

了解更多：[Component Diagram](#)

文档

Enterprise Architect有一个灵活的文档生成器，可以生成 Docx 和 RTF 字处理器文件、PDF 和 HTML 报告。可以通过生成文档来创建存储库内容的任意数量的视图，并且虚拟文档功能允许从存储库中的任何位置挑选内容并分组到使用通用模板呈现的部分中。元素或图表笔记中的格式也可以传递到文档中。存在A复杂的模板功能，它提供一系列内置模板，还允许用户创建自己的模板、定义样式、封面、内容库表、图像和各种其他格式选项。

了解更多：[Documentation](#)

元素外观

构成技术参考模型的许多元素（例如服务器和设备）通常由图像表示，这些图像帮助查看者可视化所表示的设备或服务器的类型。许多制造商和云提供商提供了一组可用的图像，可用作这些元素的替代表示。可以使用来自标准图像库的图像、导入供应商图像或组织可以自由创建自己的图形来表示技术参考模型中的概念或对个人或利益相关者群体具有特殊意义的概念。

也见：[Element Appearance](#)

图像管理器

图像库是存储库中图像的全局存储，可应用于任意数量的图表元素。有内置库，但对于技术参考模型，组织通常可以导入可用于代表特定供应商或提供商产品和服务的图像库。这些图像可以有多种格式，当用于改变元素的外观时，它们会创建一个引人注目的图表，该图表通常比建模语言的几何形状更具吸引力。在可能的情况下，建议存储基于矢量的图像，以便可以在图表中有效地缩放。在为原型定义元文件时，也可以使用这些图像。

了解更多：[Image Manager](#)

时间感知建模

时间感知建模模型是一种用于定义和可视化模型如何随时间变化的表达技术。该技术允许创建模型的不同版本或状态，以表示模型将如何随着时间的推移而变化。这包括在某个时间点更改、删除或添加的元素和特征。该技术通过允许建模者在模型中克隆包、图表或元素来工作。完成此操作后，维护先前版本之间关系的复杂任务由Enterprise Architect管理。

包括分析师、架构师和产品所有者在内的各种建模人员都可以使用这种引人注目的技术来描述和可视化模型如何随时间变化。例如，企业或解决方案架构师可能想要描述将组织从基线（“现状”，当前状态）迁移到目标（“未来”，未来状态）架构或描述架构选项的过渡架构。可以将目标状态模型可视化为基线模型的演变，而无需以任何方式更改基线模型。

Integrated Mobile Robotic Drive Units and Voice Assisted Forklifts Version 3.0 Q4 2019

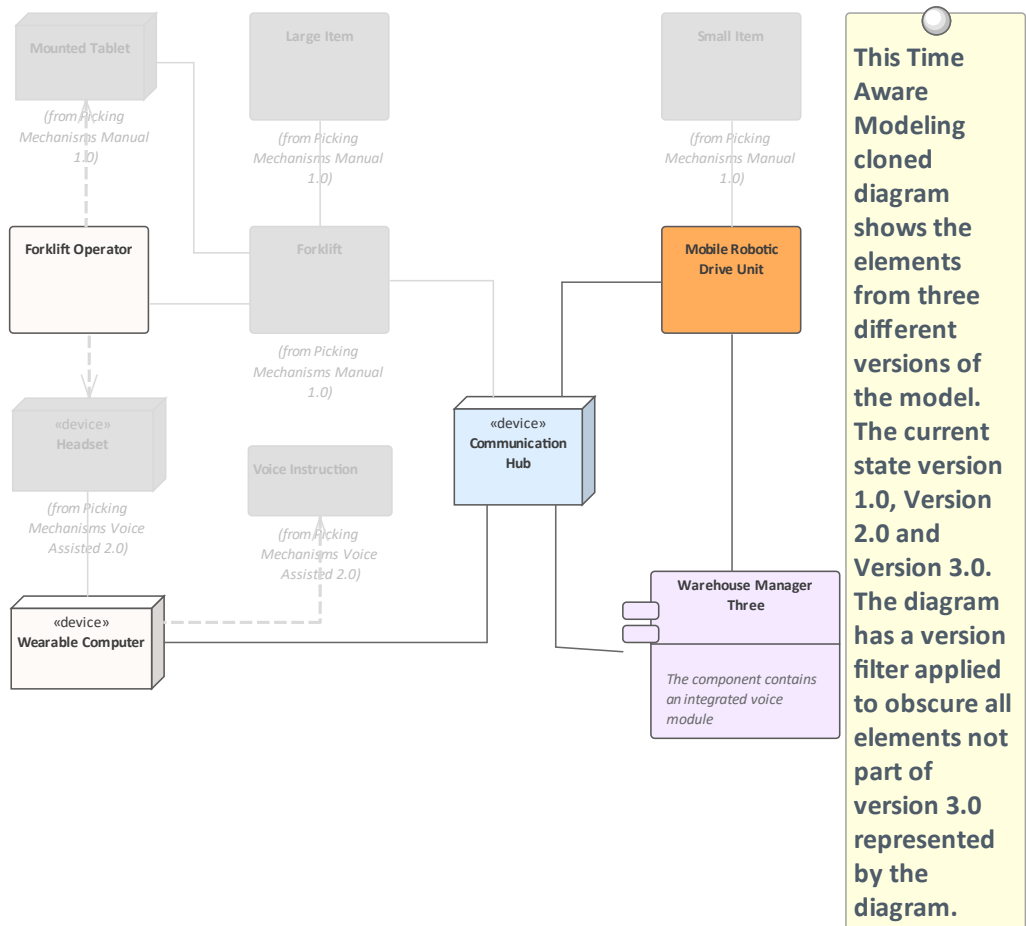

有一系列工具可以与广泛的时间感知建模结合使用，例如过滤图表以仅突出显示图表所代表版本的一部分的元素。这样做的效果将是隐藏除已添加或克隆到指定版本中的元素之外的所有元素。可追溯性窗口可用于跟踪不同版本关系之间存在的复杂性。图表图元可用于根据它们所属的版本对图表的元素进行着色，有效地创建一个彩色的变化年表或从版本到版本的转换图表可用于根据更复杂的标准来隐藏元素，例如仅显示属于版本 2 或 3 并且状态为“已批准”的元素。

List of Elements in Diagram Picking Mechanisms Mobile Robotic Drive Units 3.0			
	Name	Status	Version
		Proposed	3.0
	Communication Hub	Proposed	3.0
	Forklift	Validated	1.0
	Forklift Operator	Proposed	3.0
	Headset	Validated	2.0
	Large Item	Proposed	1.0
	Mobile Robotic Drive Unit	Proposed	3.0
	Mounted Tablet	Proposed	1.0
	Small Item	Proposed	1.0
	Voice Instruction	Approved	2.0
	Warehouse Manager Three	Proposed	3.0
	Wearable Computer	Proposed	3.0

Showing 1 - 12 of 12 items

克隆包图表和元素

克隆时间感知模型的主要机制，允许克隆整个包、单个图表或元素。通常克隆一个包，它将结构和图表复制到一个新包中，可以为其分配一个新的版本号。克隆图表中的元素在克隆之前将无法更改。当它们被克隆时，Enterprise Architect 创建并维护一个跟踪关系，返回到元素的原始版本；然后可以自由地进行更改，而不会影响元素的原始版本。

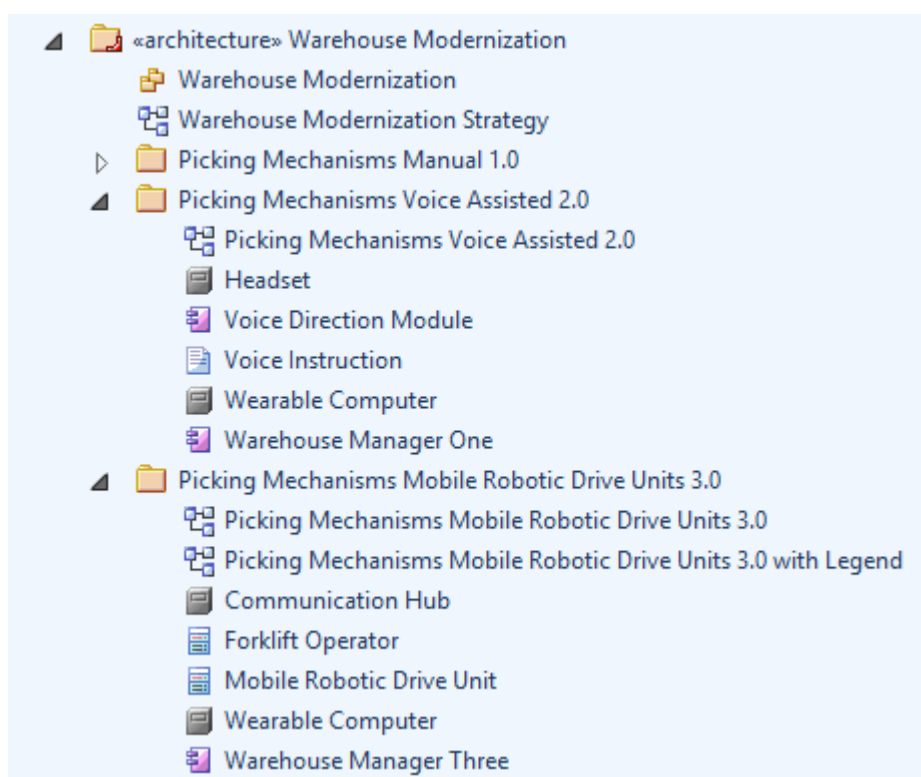

了解更多：[Time Aware Modeling](#)

图表过滤器

图表过滤器可用于隐藏模型的某些部分，只留下图表中突出显示的重要元素或图表元素的列表或甘特图视图中可见的元素。此工具对于时间感知建模模型建模者特别有用，因为可以向过滤器添加复杂的标准以指定许多条件，例如所有版本 2 和 3 的元素都没有状态验证的模型。

了解更多：[Visual Filters](#)

可追溯性窗口

可追溯性窗口可用于查看所有关系的元素参与，即使它们在图表中不可见。关系以层次结构呈现，建模者还可以探索相关元素的关系。该工具在将时间感知模型的复杂关系可视化到早期版本时非常有用，并且将允许追溯模型元素而无需创建图表。

了解更多：[Traceability Window](#)

图表图例

图表Legends 提供了一种手动或自动将图表中的元素和连接器与一组适用颜色相关联的方法。这提供了一种令人信服的方法，可以根据其版本和其他属性自动为时间Aware模型图中的元素着色。这使得模型的年表或演变可以用颜色可视化，并将成为演示和研讨会期间的受欢迎工具。

了解更多：[Diagram Legends](#)

插入相关元素

插入相关元素可以与时间感知建模结合使用，以自动创建显示不同版本元素之间存在的跟踪关系的图表。通过将单个元素放在图表上作为上下文（或起点），插入相关元素功能可用于探索元素的连接并使用上下文元素作为起点自动绘制图表。这将允许分析师或架构师探索一组元素如何随时间变化，有效地创建元素的视觉年表。

了解更多：[Insert Related Elements](#)

使用案例与场景

Enterprise Architect对使用案例和场景进行了完整而严格的实施，包括能够创建包含场景的使用用例图。使用案例和场景可以包含在许多其他图表中，以显示业务流程如何自动化或哪个组件实现了使用用例。还有一个创新的编辑器，可以创建使用案例和场景的详细步骤，并将这些生成到文档中，从而完全无需创建文字处理器文件来记录使用案例。这些步骤也可以自动生成为许多图表类型，包括活动和序列图。如果生成的图表发生变化并重新绘制图表，则可以将其与步骤同步。

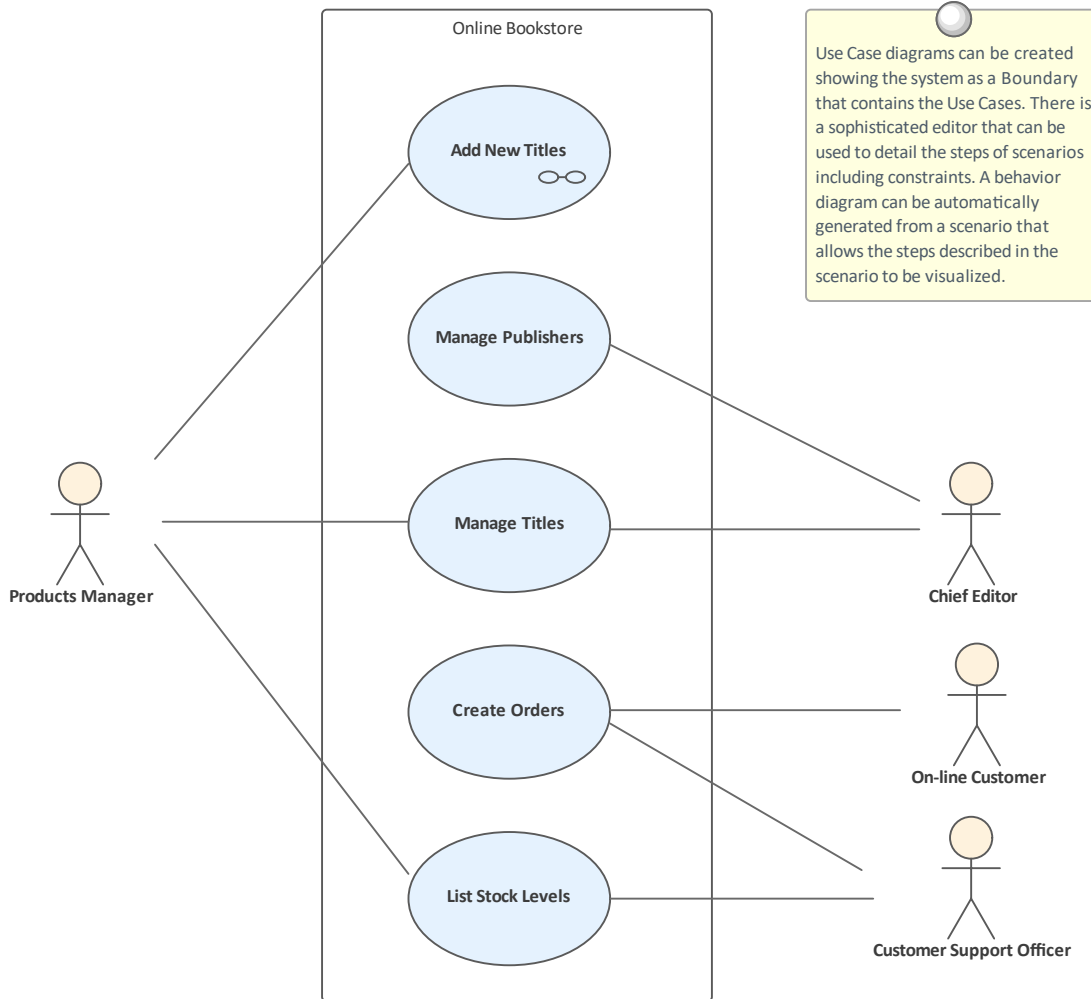

场景生成器

Scenario Builder 是一个高效且独特的工具和编辑器，允许分析师直接在模型中使用案例和场景的文本。许多分析师都熟悉创建描述使用案例细节的大型文字处理器文档。使用场景构建器，场景的描述和步骤可以直接输入到存储库中并链接到其他元素。可以定义备用和异常路径，包括分支和重新进入点。可以图表表示场景中的步骤的图形并自动同步。约束，包括前置条件和后置条件，可以定义并元素生成测试。与所选用用例有关系，列在方便的上下文参考列表中。

了解更多：[Scenario Builder](#)

用例图表

用例图是描述系统（或实体）用户目标的一种简单而优雅的方式。它描述了谁想要实现特定目标，但目标将如何实现。用例图可以是简单的或结构化的，而关系如 **Include**、**概括**和**不能被添加以完善模型**可以A描述性名称添加系统（或实体）边界，清楚地表明使用案例位于系统内部，而 **Actors** 位于外部。

了解更多：[Use Case Diagram](#)

关系矩阵

关系矩阵可用于定义和显示使用案例与其他模型元素（包括上游和下游元素）之间存在的关系。上游流程元素可能包括业务流程、利益相关者、功能性或非功能性需求、业务使用案例等。下游元素可能包括组件、建造块、测试案例和体验模型等。

了解更多：[Relationship Matrix](#)

可追溯性窗口

可关系可追溯性窗口自动显示使用案例与其他模型元素之间存在的关系，包括上进程和下进程元素。追溯树视图可以方便地展开以查看更深层次的关系，并且窗口中显示的元素可以位于它们出现的所有图表中。

了解更多：[Traceability Window](#)

规范管理器

规范管理器可用作处理 **Actor** 和使用案例的替代工具。参与者、使用案例和场景的名称、描述和属性可以在类似于文字处理器或电子表格演示文稿的列表中方便地创建、查看和编辑。

了解更多：[Specification Manager](#)

文档

尽管 **Scenario Builder** 提供了一种有效的方式来定义使用案例和场景，但在某些情况下需要正式的文档来描述使用用例。文档生成器可用于使用内置的用例报告模板创建高质量的公司文档，或者分析师可以定义自己的自定义模板。还可以创建 **HTML** 报告，允许点击和向下钻取。

了解更多：[Documentation](#)

视图和观点

视图和观点与与利益相关者沟通的概念密切相关，利益相关者在理解架构和描述他们感兴趣的事物的方式方面通常有不同的需求。

理论上存在无限多的观点和观点，但在实践中，许多利益相关者群体将从一组共同的观点和观点中受益。应该记住，许多利益相关者扮演着许多角色，因此个人的需求可能会通过来自不同观点的许多不同观点来满足。视图是可以从某个角度看到的内容，但它可以根​​据利益相关者想要看到的内容而具有不同的表示，包括细节级别、保真度、过滤、风格化等等。因此，首席信息官 (CIO) 和开发经理可能希望查看在当前状态架构中实现给定业务能力的应用程序，但 CIO 将需要一个简单的列表或图表。另一方面，开发经理可能需要相同应用程序的详细图表，显示接口和有效负载信息。许多A和语言促进了由一系列有用和常用的观点组成的观点库的想法。

Enterprise Architect拥有广泛的工具来帮助创建和管理视点、视图和表示。有几种工具可用于创建存储库中元素的不同视图；这些包括工作集和模型视图。工作集允许将图表、矩阵、团队图书馆和其他项目的集合作为一个集合保存和重新打开，这在与不同的利益相关者组合作时非常有用。模型视图可用于创建组合在一起的元素的视图，而不受它们在浏览器窗口中的位置。有几种工具可以隐藏或隐藏图表的某些部分，以使其对特定受众更具吸引力。图表的外观可以通过改变元素的外观来改变，包括使用图像，并且图表Filters可以隐藏或隐藏元素的视图。特征丰富A文档引擎可以直接从模型中创建高质量的出版物。

本节列出了Enterprise Architect中可用于提供视图和视点的主要工具。当在特定上下文应用该技术时，建模者可能会发现大量的附加工具。工具的完成列表可从帮助主题[Meet the Enterprise Architecture Tools](#)和[Additional Enterprise Architecture Tools](#)。

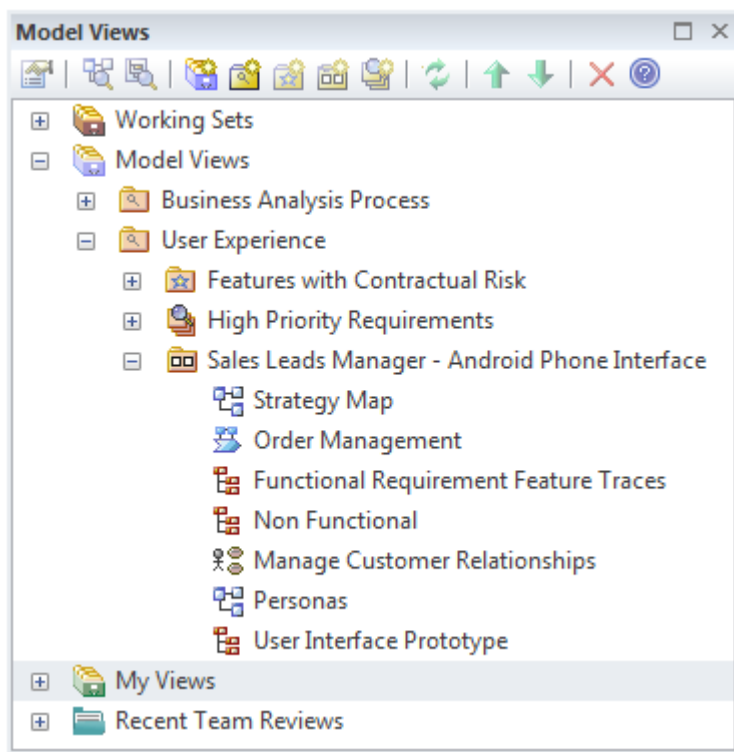

关系矩阵

关系矩阵可以用来以矩阵的形式呈现两组元素之间的关系。该矩阵提供了元素之间关系的引人注目的视图，允许利益相关者、分析师和架构师快速定位缺失或重叠的关系。矩阵可以用叠加层来扩充，这些叠加层可用于呈现相交单元中的特定值以指示关系的性质。

了解更多：[Relationship Matrix](#)

规范管理器

规范管理器是一个工具，用于创建包含在存储库中的一个包元素或层次结构中的元素的视图。它对于向非技术利益相关者展示架构部分的列表或目录特别有用。它具有简单的文档编辑器或电子表格的外观，并且有一系列选项可以更改演示文稿以使其对不同的受众更具吸引力。

了解更多：[Specification Manager](#)

工作集

工作集是处理视图和视点的有用功能，因为它们允许将一系列视图作为一个集合收集、指定名称、保存并在以后重新打开。它们对于与可能对特定视图集感兴趣的利益相关者合作很有用。该集可以包括图表、矩阵Profiles、团队图书馆等，并且可以创建任意数量的工作集。

了解更多：[Working Sets](#)

视图模型

模型视图是一种功能，它允许建模者在替代视图中创建元素列表，而不是它们在浏览器窗口中的组织方式。它是一种有用的功能，可用于创建元素和图表的视图，这些视图可以保存为一组、以幻灯片形式查看或使用搜索动态创建。可以创建任意数量的收藏夹文件夹并将其分组到一个或多个更高级别的文件夹中。这提供了一种手动定义视图的机制，只需将元素或图表从浏览器窗口拖到收藏夹文件夹中，并使用工具栏中的向上箭头键和向下箭头键对它们进行排序。或者，可以使用内置或用户定义的搜索来列出元素，以根据属性（例如复杂性、版本和相）或标记值中的用户定义属性从存储库中的任何位置选择元素。您还可以设置一个幻灯片放映文件夹，其中可以将任意数量的图表添加到幻灯片放映中。这是展示原型的有用工具，特别是当有许多图表描述处于不同状态的用户界面时，例如界面如何响应按钮单击。视图可以保存为幻灯片，可以配置为运行以指定的时间间隔自动进行，或者可以手动控制幻灯片进程。

了解更多：[Model Views](#)

路线图图表

路线图是一个叠加层，可以应用于任何图表，可以方便地启用或禁用。叠加层呈现了一个时间线，用于指示图表上元素生命周期中重要阶段的开始时间、持续时间和结束时间。它对于描述基线和目标或转移架构之间的转换特别有用。任何图表object都可以出现在业务路线图上，包括技术架构中描述的能力和增量、应用程序和服务以及物理或虚拟服务器。可以更改时间线的外观和属性以设置单位、刻度间距（年、月、日）、开始和结束时间、颜色、字体等。元素的阶段可以在图表图例中配置，允许定义名称和颜色。

了解更多：[Roadmap Diagram](#)

文档

Enterprise Architect有一个灵活的文档生成器，可以生成 Docx 和 RTF 字处理器文件、PDF 和 HTML 报告。可以通过生成文档来创建存储库内容的任意数量的视图，并且方便的虚拟文档功能允许从存储库中的任何位置挑选内容并分组到使用通用模板呈现的部分中。元素或图表笔记中的格式也可以传递到文档中。存在复杂的模板功能，它提供一系列内置模板，还允许用户创建自己的模板、定义样式、封面、内容库表、图像和各种其他格式选项。

了解更多：[Documentation](#)

元素外观

许多利益相关者将是经理或非技术人员，他们将从查看带有图形的图表中受益。可以使用来自标准图像库的图像，或者组织可以自由创建自己的图形来表示架构领域中的概念或对个人或利益相关者群体具有特殊意义的概念。

也见：[Element Appearance](#)

视觉过滤器

可视过滤器可用于根据用户定义的标准模糊或隐藏图表上的元素。这特别有用，因为同一张图可以在不同的视图中呈现，并用于与广泛的利益相关者交流想法。可以创建任意数量的过滤器并将其用于聚焦图表的特定部分，例如，仅显示在架构的特定相中实现的应用程序或功能，或具有指定状态或两者兼有的应用程序或功能。过滤器可以保存并重新应用于存储库中的相同或任何其他图表。

了解更多：[Visual Filters](#)

图像管理器

图像库是存储库中图像的全局存储，可应用于任意数量的图表元素。这些图像可以有多种格式，当用于改变元素的外观时，它们会创建一个引人入胜的图表，通常对经理或非技术观众更有吸引力。在可能的情况下，建议存储基于矢量的图像，以便可以在图表中有效地缩放。在为原型定义元文件时，也可以使用这些图像。

了解更多：[Image Manager](#)

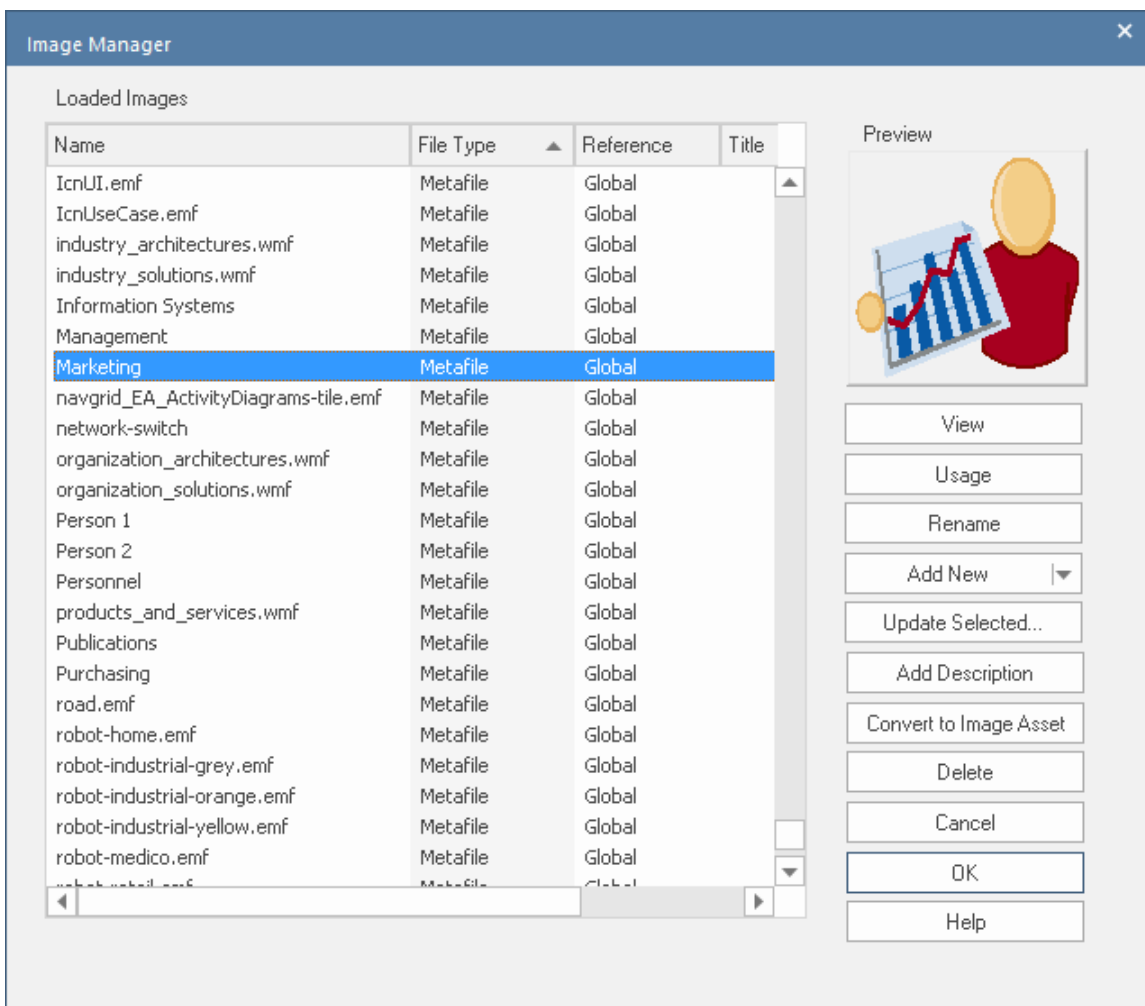

研讨会

Enterprise Architect有一系列工具可以帮助规划、安排和举办研讨会。根据研讨会的正式程度，可能需要制定计划，还可能需​​要议程和会议记录。这可以使用文档工件来实现。日历A用于记录会议的日期、时间和地点。模型邮件可用于邀请人们参加研讨会并让他们知道会议纪要何时完成。模型中重要信息的链接也可以添加到邮件消息中。在研讨会期间，可以绘制思维导图并发布讨论，记录新概念或词汇表，并展示幻灯片。

Elicitation Workshops - Mind Mapping

This diagram shows the flexibility of Mind Mapping as a technique for recording needs elicited from stakeholders. It allows the modeler to keep a record of the workshops right inside the model. Once the analysis is complete, stakeholder requirements can then be linked back to topics in this diagram.

To create a new Mind Mapping diagram, from the 'Design' ribbon, select the option: 'Diagram > Add > Mind Mapping > Mind Mapping Diagram'.

Make sure that the perspective is set to 'All Perspectives' or select 'Strategy > Mindmap' in the Perspective combo box and that the Mind Mapping technology is enabled in the MDG Technologies dialog.

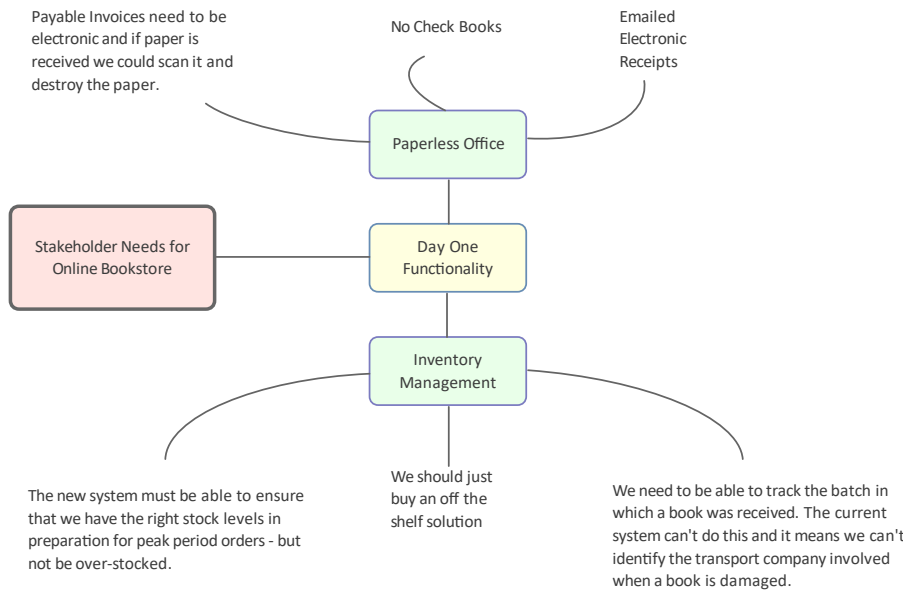

思维图表图图

思维导图A用于记录利益相关者在启发研讨会期间的陈述。报表不归类，简单记录，相在需求发展分析阶段，可以转化为合适的元素或者保留，需求可以追溯到话题，有效的创建需求是如何产生的记录。这是一种方便的技术，可以使利益相关者无需了解建模语言，并使他们能够专注于表达自己的需求；它还使分析师不必担心要使用模型元素来分析报表。思维导图主题的需求推导通常在需求开发过程的分析相进行。

了解更多：[Mind Mapping Diagram](#)

讨论

讨论和审阅窗口是一个方便的功能，允许对元素进行评论，而不会污染注记，讨论最终不会有助于模型的完整性。建模人员经常将注记放在图表上或在元素注记字段中写问题，这些会分散注意力，在从模型生成正式文档

时必须将其删除。讨论和审阅窗口允许建模者发起讨论和其他人回复。这是讨论需求的完美方式。讨论摘要窗口方便地显示存储库中所有元素A讨论。

了解更多：[Discussions](#)

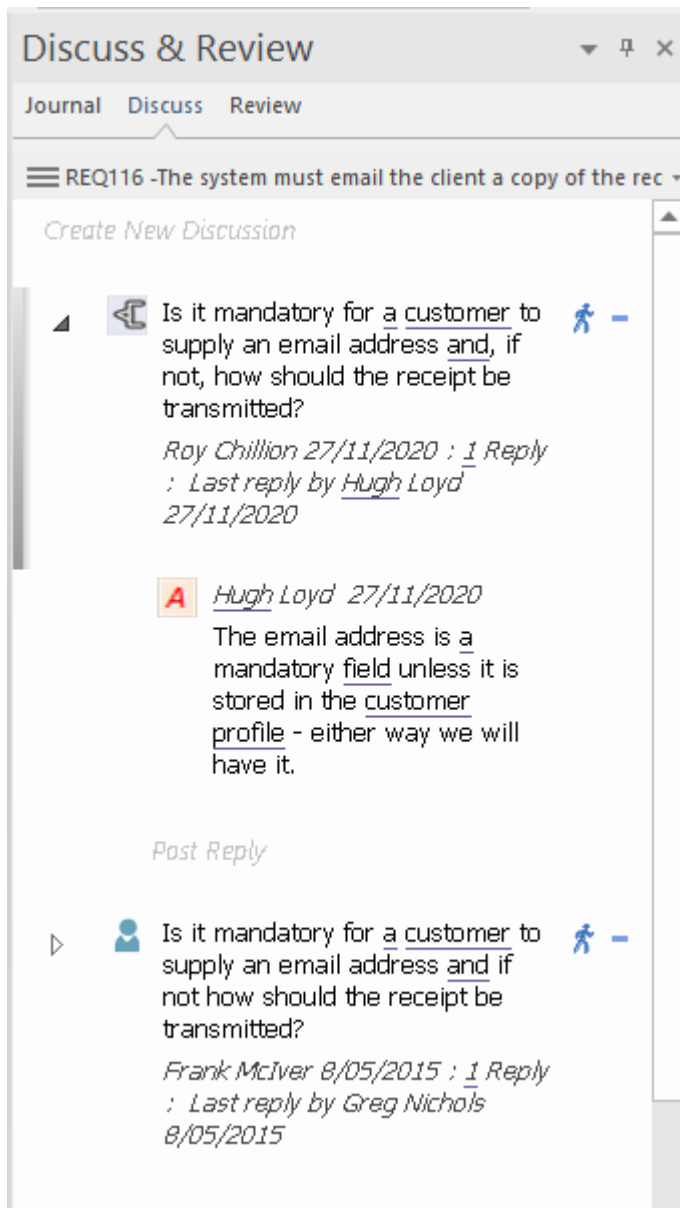

文档工件

A业务分析师定义研讨会方法，通常会计划一个研讨会，并且会定义一个问题列表。文档工件模型A直接在内部存储此信息。A为文档指定模板，并将结构化或非结构化问题的答案记录到文档中。其它模型元素可以作为研讨会的某些方面的例证，例如讨论的主题，可以作为链接拖到文档中。

了解更多：[Document Artifact](#)

视图模型

模型视图提供存储在浏览器窗口中的元素和图表的替代视图。幻灯片放映对于在研讨会期间展示一系列图表特

别有用，并解决了需要记住浏览器窗口中图表位置的问题。可以创建任意数量的幻灯片，并且可以添加图表，无论它们的类型或在浏览器窗口中的位置如何。从幻灯片到幻灯片的进程可以自动或手动触发。

了解更多：[Model Views](#)

概念模型

概念模型A作为与许多利益相关者讨论的指导模型；理想情况下，应在任何研讨会开始之前创建骨架模型。概念模型应该保持简单；域元素应该被赋予名称和描述或职责，并且最初只应该在元素之间建立重要的连接。随着研讨会的进展，将发现可以直接添加到模型中的新元素，从而使利益相关者相信他们的需求和关注得到了很好的解决和管理。Enterprise Architect允许使用UML类图创建域模型。

了解更多：[Class Diagram](#)

Domain Model

The Domain Model is a useful mechanism for recording and defining business terms that are identified during Requirements analysis. It provides a single definition of the terms and their relationships that can be referenced from anywhere within the model.

One of the advantages of using a Domain model is that the terms are modeled as Class elements, which can be linked to other elements within the Domain model itself or to elements in other parts of the model. They can be used on any number of diagrams, and they can be displayed as a list, using the Package List window.

It is also possible to create hyperlinks within the Notes text of Requirement elements that link directly to relevant Domain elements.

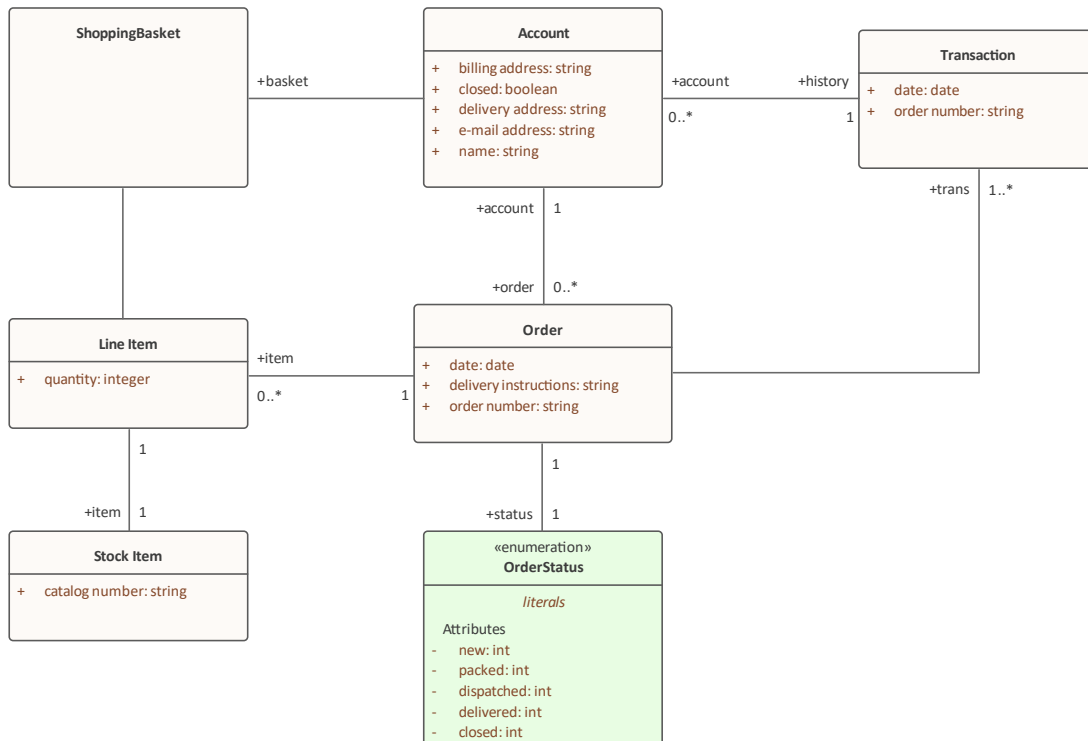

词汇表

在研讨会之前，分析师可以使用现有术语及其含义填充项目词汇，这些术语及其含义是从阅读项目文档（例如业务案例或愿景文档）中收集的。在研讨会期间，随着新术语的发现，可以将它们添加到词汇表中，并且可以

讨论和输入它们的定义，也可以推迟到分析阶段的相。

了解更多：[Glossary](#)

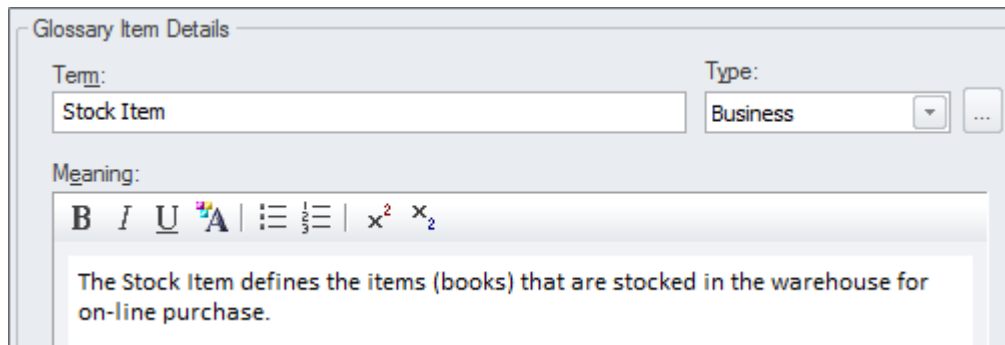

Glossary Item Details

Term: Type:

Meaning:

B *I* U **A** | | x^2 x_2

The Stock Item defines the items (books) that are stocked in the warehouse for on-line purchase.

日历

日历提供了一种以日历格式记录和呈现重要时间信息（例如事件和会议）的方法。如果需要，可以将研讨会输入日历并设置为重复。事件子类型可以配置为将“研讨会”添加为会议类型。

了解更多：[Calendar](#)

模型邮件

模型邮件可用于通知和提醒人们参加研讨会，并在研讨会结束后通知他们有关结果、决策和所需行动的信息。可以添加指向模型元素、图表、矩阵、团队图书馆和各种其他项目的链接。

了解更多：[Model Mail](#)

了解企业架构工具

Enterprise Architect是一个复杂而灵活的企业架构平台，既可以用作架构存储库，也可以用作管理架构项目的工具。它可以在整个生命周期中使用，从建立架构计划或办公室到规划、管理、开发和记录架构，再到对消耗架构输出的实施项目的治理。该工具可以与架构框架、流程和表示语言的任何单一或组合一起使用。有许多功能和工具允许架构师使用他们喜欢的方法工作，例如字处理器视图、电子表格视图、图表、关系矩阵或一系列其他核心和扩展特征。

此思维导图展示了可用于设置和维护架构办公室以及规划、创建、管理和记录架构的关键企业架构工具的概况。虽然这些是主要工具，但帮助主题*Additional*企业架构帮助还描述了一系列其他工具。

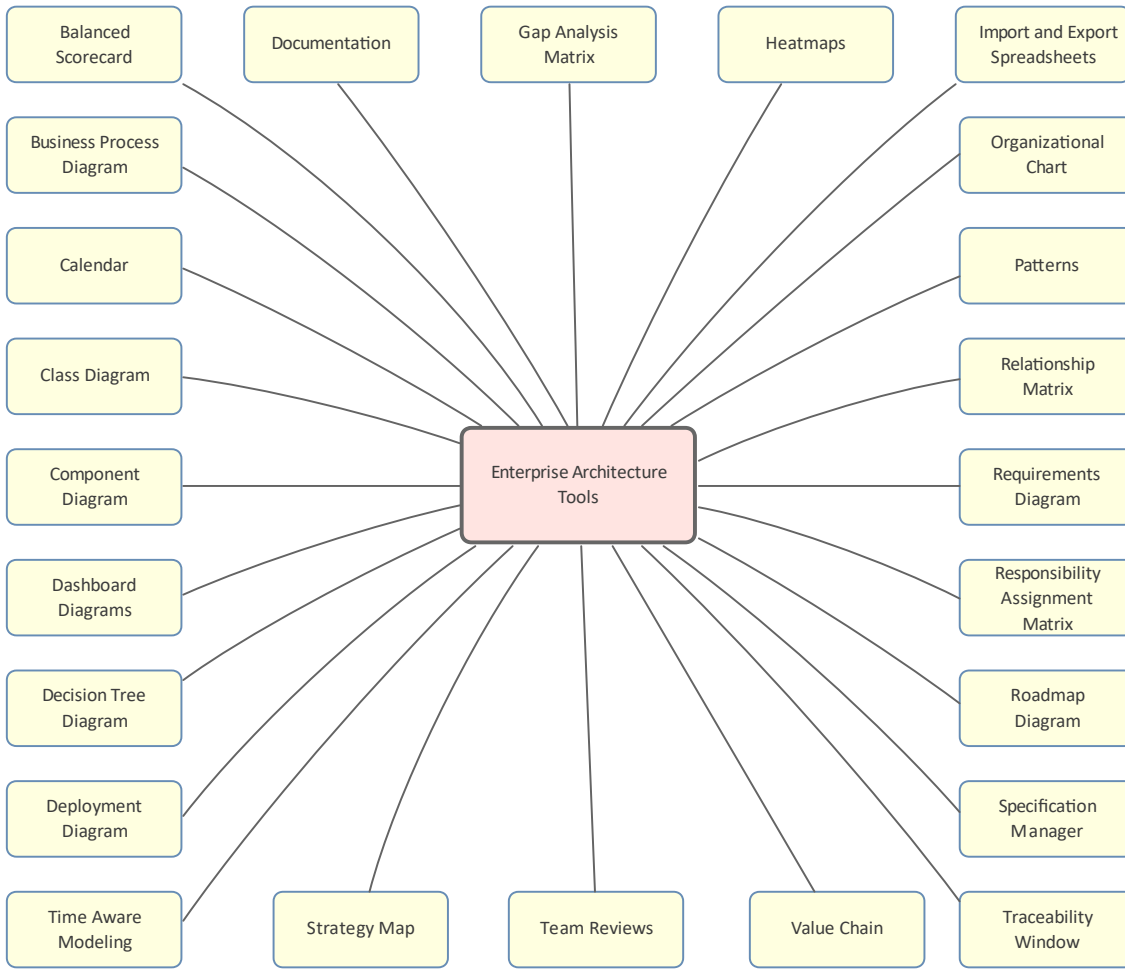

时间感知建模

认识时间感知建模

介绍时间感知建模

时间感知建模模型特征允许分析师、架构师和其他人通过提供促进迁移的工具来创建他们的模型的增量版本。图表和时间包允许通过多个转换或版本创建。基线 ('As-is', 当前状态) 模型不受影响，并且可以构建任意数量的目标 ('To-Be', 未来状态) 模型以用于可视化和分析。当需要有效地表示和比较许多未来选项时，它特别有用，以便进行“假设”分析。时间是架构中最重要的维度之一，因为它是发生所有变化的基础。架构师意识到它的重要性，并且传统上创建了具有重复元素的模型；时间感知建模允许克隆现有元素、图表和包。

Integrated Mobile Robotic Drive Units and Voice Assisted Forklifts Version 3.0 Q4 2019

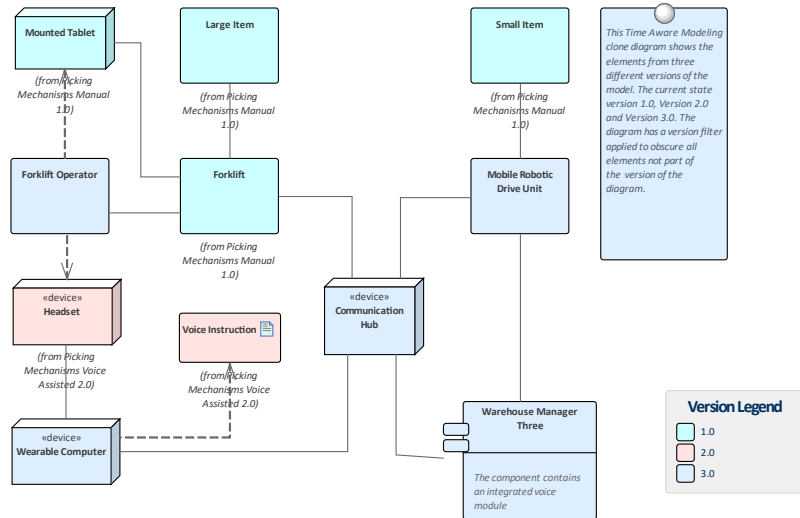

哪里可以找到时间感知建模

克隆包结构为新版本
 功能区：设计>包>管理>克隆结构为新版本
 浏览器window版本上下文菜单：Clone Structure as New

克隆图表作为新版本
 功能版本功能区：设计>图表>管理>克隆为新

将元素克隆为新版本
 功能区：设计>元素>管理>克隆元素为新版本
 图表上下文菜单：将元素克隆为新版本

时间感知建模的用途

时间感知建模模型可以应用于从商业模型到技术模型的广泛场景。具体显示模型所代表的实体如何随时间变化。基线 ('As-Is', 当前状态) 模型可以不受影响，而可以构建任意数量的目标 ('To-Be', 未来状态) 模型以反映基线模型随时间的可能演变。在很多情况下，分析师或架构师会发现这个工具很有用；例如：

- 架构师使用模型来记录当前状态，然后继续进行更具挑战性和回报的任务，即定义未来状态会是什么样子，通常是在一系列过渡中

- 当获得业务时，一个新的业务分析师经常被挑战为如何为不同的客户群配置一个新的基础产品，从而导致同一产品的不同版本
- 业务战略家通常会为未来的组织规定能力模型的外观，从而产生至少两个版本的能力模型
- 在合并和收购过程中，业务架构师负责描述收购完成后企业的可能状态
- 工程师需要开发更好或更有效的解决方案来应对未来的挑战，因此定义更新更好的解决方案版本
- 测试人员在设计和运行测试用例时需要注意产品的不同版本
- 基础架构工程师需要定义未来的环境以响应性能或安全问题，创建多个版本的服务器、设备甚至整个功能

所有这些情况都需要将时间纳入模型中，以便对其进行推理和明确。

Enterprise Architect的时间感知建模功能可用于所有这些情况，以确保将时间作为一等公民包含在模型中。时间不是以绝对或相对术语来衡量或建模的，而是通过代表任意数量的未来状态或版本形式的差异。

时间感知建模选项

时间感知建模模型和元素特征允许建模者包、图表。大多数模型都不是微不足道的，Enterprise Architect提供了广泛的工具来帮助可视化模型以及它们如何随时间变化。可追溯性窗口对于查看时间感知模型中的元素与存储库的其他部分之间的连接特别有用。A非常有用的特征是能够根据版本对图表应用过滤器，从而掩盖不属于特定版本的元素。

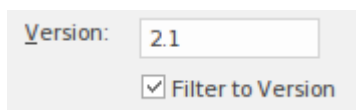

了解更多关于时间感知建模

[Time Aware Models](#)

活动图表

活动图是Unified Modeling Language (UML) 行为图之一，可用于模型过程或算法作为步骤的序列。它是其近亲流程图的更复杂的版本。活动图可用于模型业务流程，作为 BPMN业务流程流程图的UML替代方案；他们具有在浏览器窗口中创建活动层次结构的相同能力。

Activity Diagram showing the use of Partitions

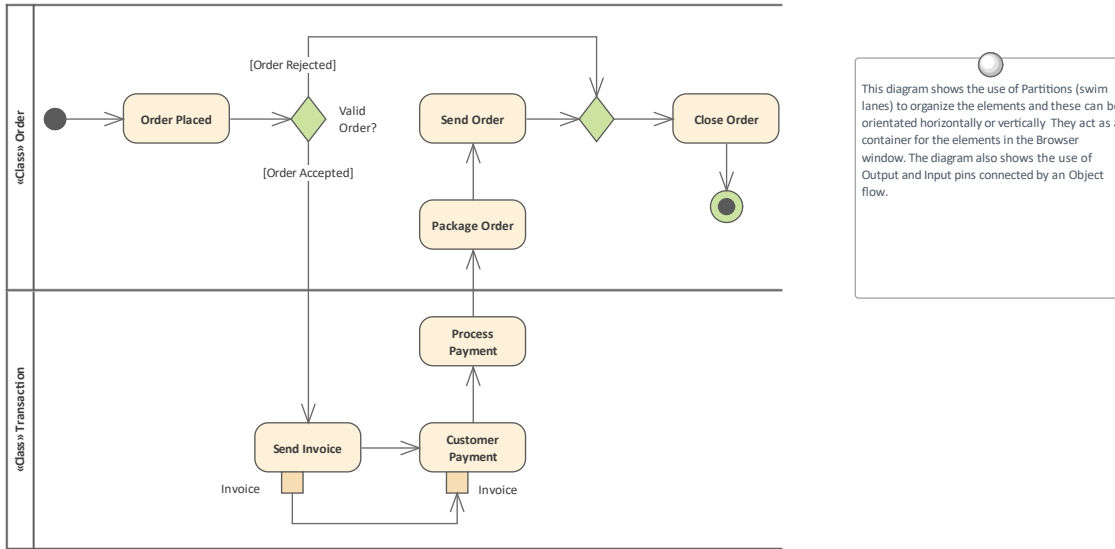

可以给元素命名，并且可以将详细描述添加到注释中。通过用连接器（控件流）连接活动、决策和分叉，序列元素可以描述业务流程。可以通过浏览器窗口中的子流程功能图构建嵌套的活动图，并使用A流程层级来实现从价值链级别向下钻取流程。

了解活动图表

在哪里可以找到活动图表

功能区：设计>图表>添加图表> UML >行为> UML行为>活动

浏览器window Toolbar : New图表> UML > Behavioral > UML Behavioral >活动

浏览器窗口上下文菜单 |添加图表... > UML Behavioral >活动

活动图表的用途

活动图可用于对具有一系列步骤的任何业务或技术活动或概念进行模型。这包括业务和技术流程以及计算机算法。这些步骤由显示控件顺序的控制关系连接。决策和合并可用于通过活动模型进行选择 and 进一步控制流。可以添加分叉和汇合来拆分和重新组合控制流和添加的对象，以显示数据的供应和消费方式。

活动图的图表

活动图表可以在不同的形式层次上绘制，从用于表示简单业务流程的基本流程图图表的图表到可用于模型复杂系统的复杂的基于动作的图表。有一个工具箱，其中包含用于创建模型的一系列元素、关系和模式。

活动图（像任何图一样）可以被视为一个元素列表，这使得使用元素属性更容易。

显示图表时也可以使用图表过滤器，以引起对图表部分的注意，并且可以通过更改图表的属性以手绘或白板样式呈现图表。

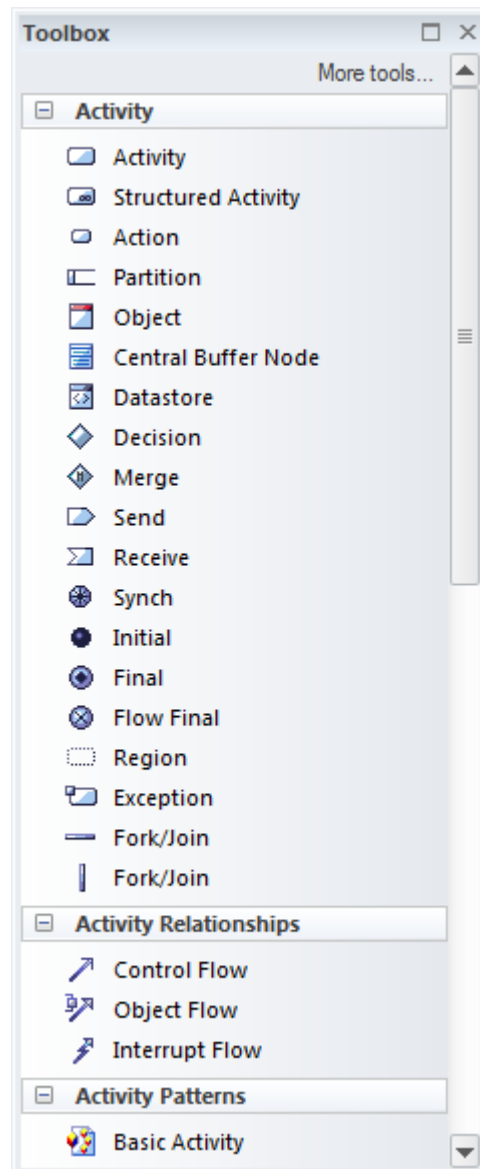

了解更多关于活动图表 [Activity Diagram](#)

导入和导出电子表格

导入和导出电子表格

导入和导出电子表格

此功能是将电子表格或文字处理器表中定义的需求导入Enterprise Architect的有用机制。一旦进入Enterprise Architect，需求就可以被管理和跟踪到诸如业务驱动程序和场景和组件之类的元素。或者，可以将Enterprise Architect中的需求导出到电子表格中，以便将其提供给第三方或用于某种类型的数值或统计分析。电子表格中的字段与Enterprise Architect中的类似属性之间的映射完全可以使用规范进行配置。

如需更详细的信息交换，Microsoft Office 的MDG Link（可从Sparx Systems获得）提供了在处理复杂需求时有用的附加功能和集成点。

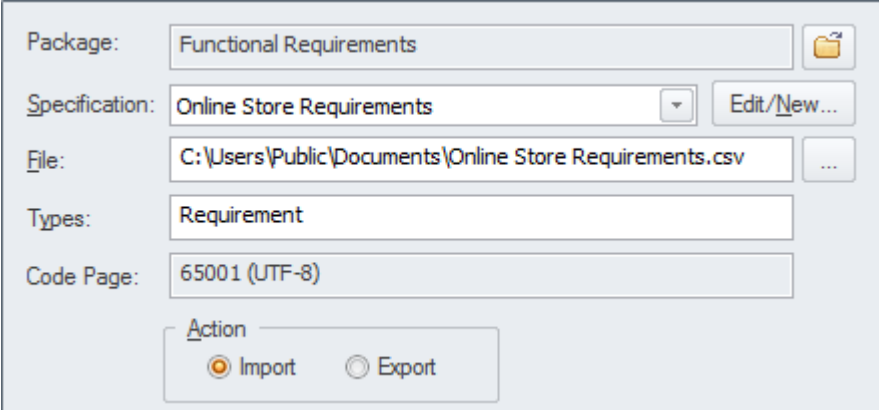

The screenshot shows a dialog box for importing or exporting CSV files. It includes the following fields and options:

- Package:** Functional Requirements
- Specification:** Online Store Requirements (with an Edit/New... button)
- File:** C:\Users\Public\Documents\Online Store Requirements.csv (with a browse button)
- Types:** Requirement
- Code Page:** 65001 (UTF-8)
- Action:** Import (selected) and Export

在哪里可以找到导入和导出电子表格

功能区：发布 > 模型交换 > CSV

使用导入和导出电子表格

此特征可用于从 CSV 文件导入或导出需求。在安装Enterprise Architect等工具之前，分析师可能已经在他们最喜欢的文字处理器中使用电子表格或表来记录需求；这些可以使用 CSV 导入功能方便地导入。或者，有时必须将需求提供给第三方，他们通常会在电子表格文件中指定他们想要它们；这可以使用导出功能来实现。

导入和导出电子表格的选项

导入和导出功能是完全可配置的，并具有用户定义的规范，以方便将电子表格字段映射到Enterprise Architect中的需求属性。该功能还包括在需求的标记值中导入和导出字段的能力。

了解更多关于导入和导出电子表格

[CSV Import and Export](#)

文档

了解文档

介绍文档

文档特征可用于直接从模型自动生成范围广泛的文档。这些可以是基于文档的，例如 PDF 和 Docx 格式或基于 HTML。灵活的模板可用于对生成的文档进行完全定制，包括公司 logo、内容库表库表、元素信息库表和图表。也可以通过词汇表和搜索窗口等多种工具创建临时报告。

在哪里可以找到文档

功能区：发布 > 模型报告 > 报告生成器

使用文档

建模师、分析师、架构师、项目经理和其他人可以使用该功能生成范围广泛的基于文档的出版物和报告，例如系统需求规范、用例报告、数据字典、解决方案架构描述等。它还可以用于临时报告以创建报告，例如最不稳定的需求列表。还可以发布 HTML 文档，以允许无权访问 Enterprise Architect 的利益相关者从 Intranet 站点查看模型，这些模型可以放置在文件系统中，而无需网络服务器。

文档选项

可以设置几个选项来定制生成的文档中包含的信息，包括元素和图表的排序以及隐藏某些元素。也可以应用过滤器和单词替换以及其他选项。

了解更多**about**
Documentation [Model Publishing](#)

类图表

了解类图表

介绍类图表

类图是 Unified Modeling Language (UML) 结构图之一，可用于模型广泛的事物。它是用于对业务和技术领域中的实体进行一般的通用图表，包括术语和概念、业务规则以及 XML 和数据库模式中的功能。

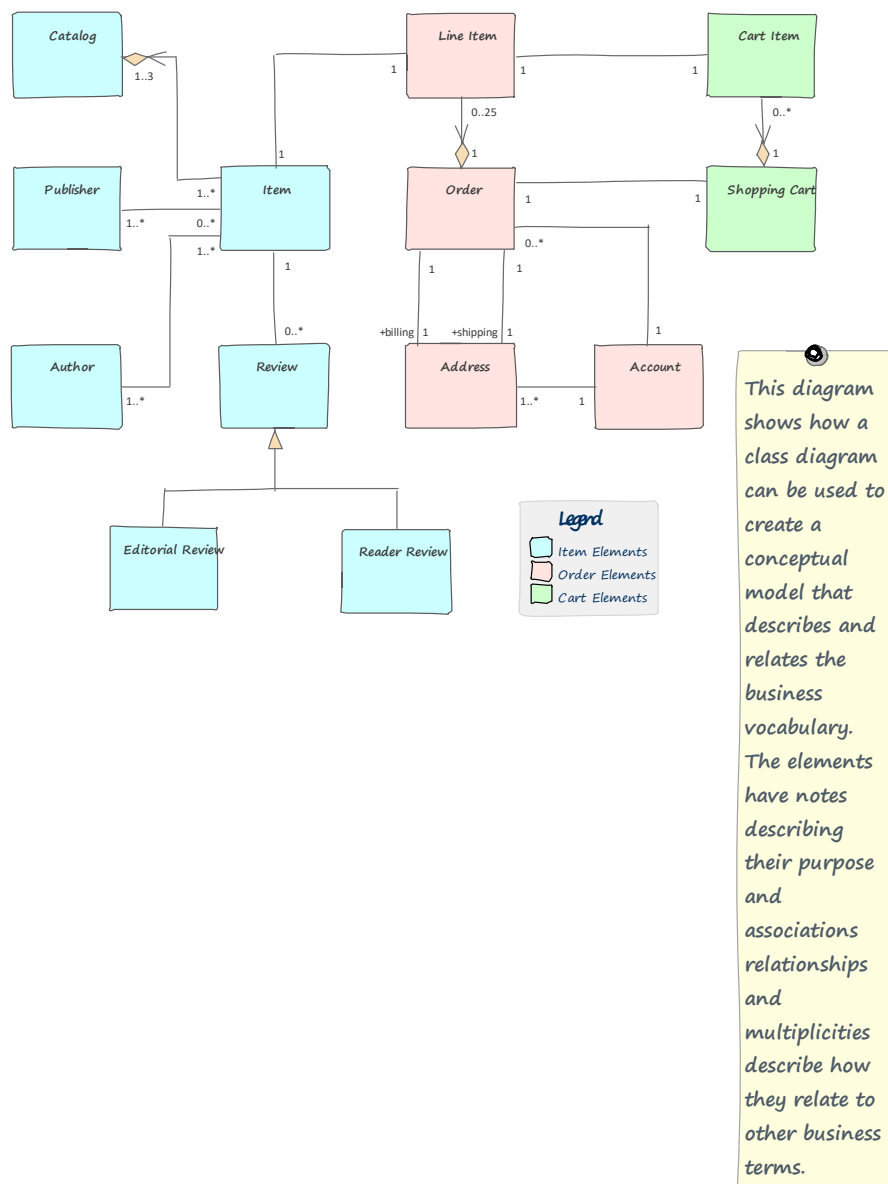

在哪里可以找到类图表

功能区：设计>图表> 添加图表> UML Structural >类
 浏览器window Toolbar : New图表> UML Structural >类
 浏览器窗口上下文菜单 |添加图表... > UML Structural >类

类用途的图表

只要需要系统的逻辑或结构表示，就可以使用类图。它适用于对业务和技术概念进行建模，并可用于模型信息和结构，例如 XML 和数据库模式。

类图表的选项 类图（像任何图一样）可以被视为一个元素列表，这使得使用元素的属性更容易。

显示图表时也可以使用图表过滤器来吸引对图表部分的注意，并且可以通过更改图表的属性以手绘或白板样式呈现图表。

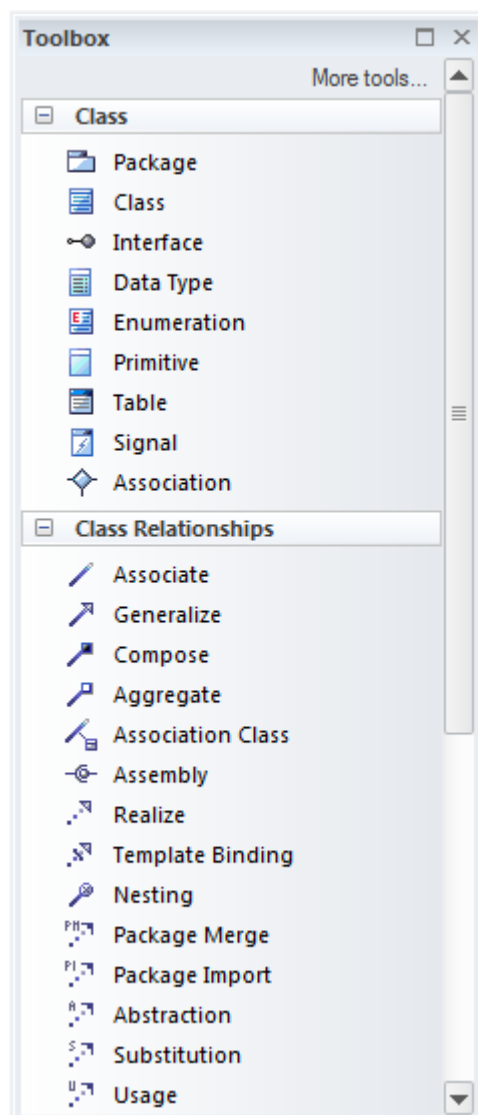

了解更多关于类图表 [Class Diagram](#)

业务流程图表

业务流程流程图是业务流程模型和符号 (BPMN) 的一部分，是定义业务流程的主要图表类型。该图可以包括开始、中间和结束事件、业务流程、活动、网关、池和通道等。可以给元素命名，并且可以将详细描述添加到笔记中。通过将流对象与连接器连接起来，序列活动、网关和事件可以描述业务流程。

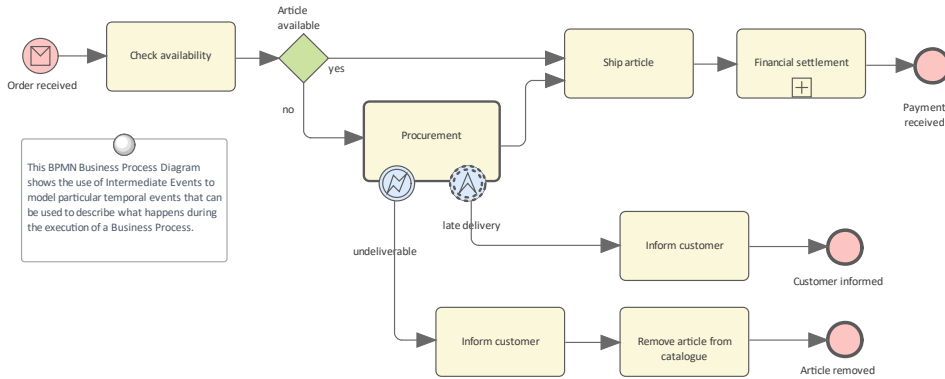

This BPMN Business Process Diagram shows the use of Intermediate Events to model particular temporal events that can be used to describe what happens during the execution of a Business Process.

可以通过价值链来嵌套业务层次结构，并使用浏览器A和活动来实现从向下钻取到最低级别流程的功能。

了解业务流程图表

在哪里可以找到业务流程图表

功能流程功能区：设计>图表> 添加图表> BPMN xy >业务流程
浏览器window Toolbar：New图表icon > BPMN xy >业务流程
浏览器窗口上下文菜单 |添加图表... > BPMN xy >业务流程

业务流程图表用途

业务流程流程图可用于对模型组织或部分组织中的业务流程进行建模。可以创建业务流程来代表组织在从价值链到流程执行者的任何细节级别的当前或未来状态等级。通常会定义A流程层次结构，为流程的级别数量、命名、组织等设定标准。

业务流程表图表

业务流程流程图可以在不同的形式上绘制，从用于表示简单流程业务的基本流程图图表到使用许多事件和活动标记来描述复杂业务业务流程的复杂图表。有一个工具箱，其中包含用于创建模型的一系列元素、关系和模式。

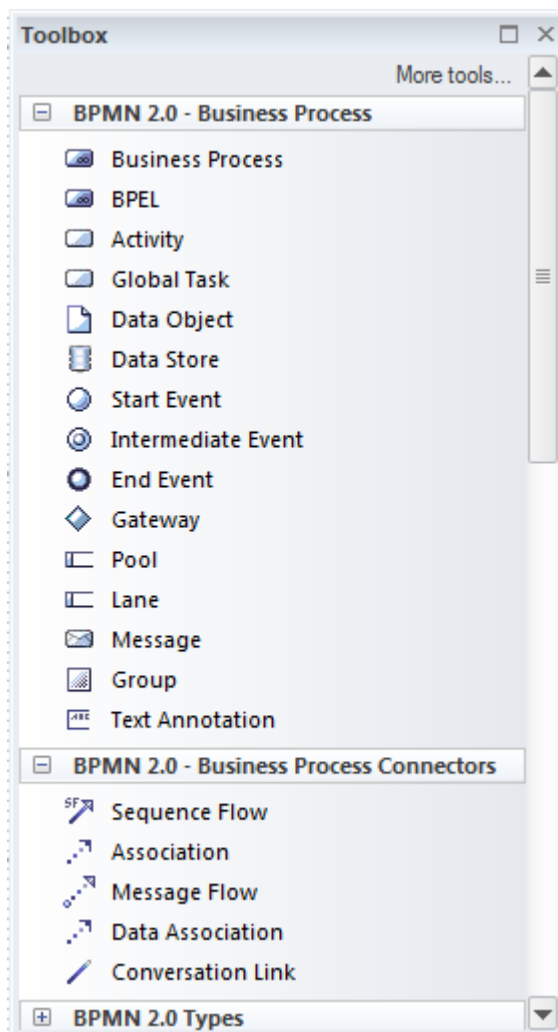

业务流程执行图还可用于生成业务流程执行语言（BPEL），这是一种可被多种工具提取的XML语言。

业务流程流程图（与任何图一样）可以被视为一个元素列表，这使得使用元素属性更容易。

在展示图表时，也可以使用图表过滤器来吸引对图表部分的注意。

了解更多关于业务流程图
表

[Business Process Diagram](#)

日历

了解日历

介绍日历

日历是一种功能齐全的机制，用于记录计划中的重要事件并显示资源分配等其他信息。有日、周和月视图，显示可以设置为显示日历条目、项目任务和资源分配。当资源被分配时——例如分析一组需求——用户可以从日历钻取到浏览器窗口中的需求位置。

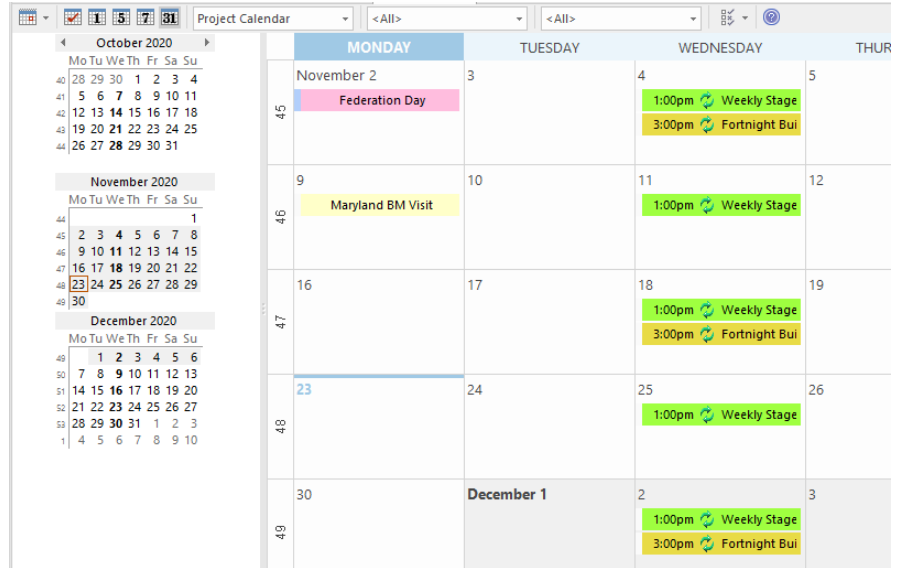

还有完全可配置的事件类型、类别和颜色。业务分析师的工作，包括各种活动，包括：研讨会和会议、聚焦小组、协作游戏、评论、观察。所有这些事件都可以在日历中方便地记录和管理。当资源已分配给元素和任务已分配给个人时，这些可以显示在日历中。

在哪里可以找到日历

功能区：开始>协作>日历

日历的用途

日历可用于安排和查看会议、里程碑、评论、研讨会等活动。它可用于查看资源对存储库中元素的分配，例如谁在分析一组需求。它还可用于查看项目任务。分析人员可以方便地单击浏览器窗口或项目任务中的元素。

日历选项

日历有许多选项，包括创建周期性事件的能力。有一个选项工具栏图标，允许配置日历外观的各个方面。

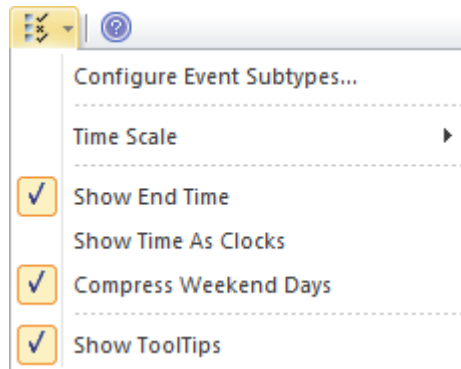

了解更多关于日历

[The Model Calendar](#)

图书馆

认识图书馆

介绍图书馆

“库”窗口为开发人员、建模人员、客户和利益相关者提供了一个机会，可以对正在进行的工作或里程碑或项目的完成发表评论并提供反馈。

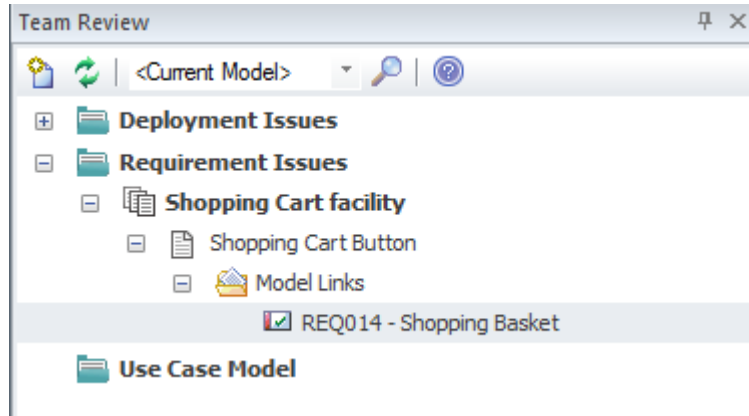

图书馆的用途

库特征可用于从任意数量的角度进行模型审查，包括演练、正式模型审查或临时审查。

在哪里可以找到图书馆

发布或查看元素的讨论

功能区：开始>协作>模型库

图书馆的选项

有多种设置可用于配置库，可从类别和主题上下文菜单中获得，包括设置类别或主题的状态和其他选项。图表、元素和元素特征可以方便地从浏览器中拖动窗口来创建模型链接，团队成员可以使用这些链接直接从库窗口超链接到浏览器窗口中的这些项目。

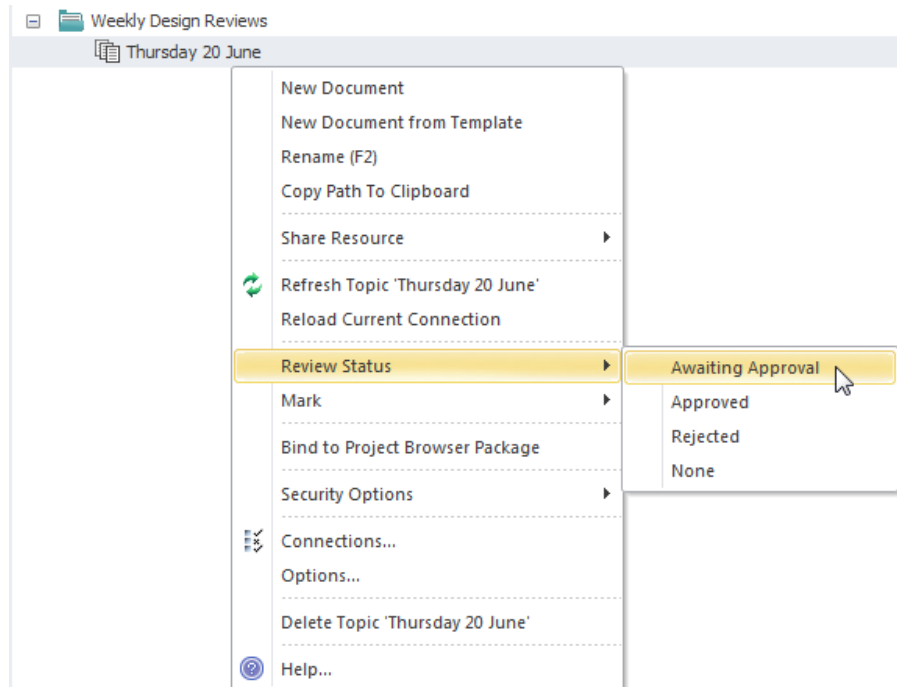

了解更多关于团队图书馆 [The Model Library](#)

关系矩阵

认识关系矩阵

介绍关系矩阵

关系矩阵提供了一个可视化的矩阵样式视图，便于分析需求相互之间以及模型中其他元素的关联方式。可用于查看Stakeholders与需求的关系、使用案例与需求或功能需求的关系、Capabilities与业务驱动因素业务的关系、哪些Component实现了一组需求等。可以快速定义任意数量的矩阵，然后将其保存以供车间查看，或包含在从模型自动生成的文档中或导出到电子表格文件中。创建矩阵时，可以通过将需求放在矩阵的一个轴上，将连接的元素放在另一个轴上来查看连接，然后矩阵的单元将指示关系的方向。

Target +	REQ011 - Manage User Accounts	REQ012 - Provide Online Sales	REQ013 - Manage Deliveries	REQ014 - ShoppingBasket	REQ015 - Process Credit Card Payment	REQ016 - Add Users	REQ017 - Remove User	REQ018 - Report on User Account	REQ019 - Manage Inventory	REQ020 - Receive Books	REQ021 - List Stock Levels	REQ022 - Order Books
+ Source												
Add New Titles												
Add To Shopping Basket				↑								
Close Account							↑					
Create Account						↑						
Create Orders												↑
Delete User							↑					

在哪里可以找到关系矩阵

在浏览器窗口中，单击一个包并选择：

- '资源' 标签 | 矩阵Profiles | 右键单击配置文件 | 打开矩阵配置文件或
- 开始功能区 > 全部窗口 > 设计 > 工具 > 包矩阵

关系矩阵的用途

在视觉上引人注目的矩阵中显示两个包中元素之间存在的关系- 例如哪些需求由哪些使用案例实现。它有助于分析缺失的元素或关系；例如，确定哪些需求没有被任何用例实现，或者哪些组件没有相应的需求或使用案例。它在与可能不熟悉在跟踪图中看到需求的业务利益相关者的研讨会中特别有用。

关系矩阵的选项

可以为关系矩阵设置一系列选项，包括将其保存到浏览器窗口的“资源”选项卡或保存为 CSV 格式以便在电子表格中打开。关系矩阵的外观也可以通过元素进行排序、显示轮廓编号视图和隐藏包名来进行更改。这些项目可从关系矩阵上的选项按钮获得。

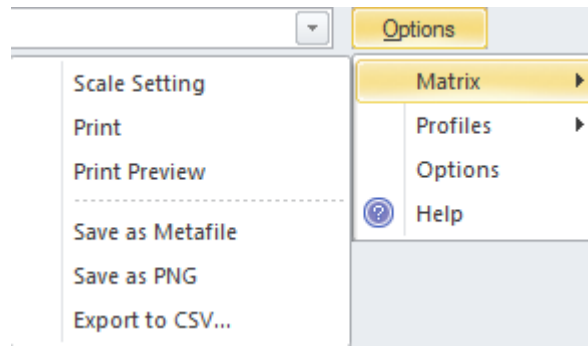

了解更多关于关系矩阵 [Relationship Matrix](#)

可追溯性窗口

了解可追溯性窗口

介绍可追溯性窗口

可追溯性窗口提供了元素连接的层次视图，允许追溯性作为模型中遍历的元素进行可视化和查询。这个工具特别有用，因为建模者经常会选择隐藏图表关系，但是通过在图表中选择一个元素并在可追溯性窗口中查看它的连接，它的所有关系都会被显示出来。

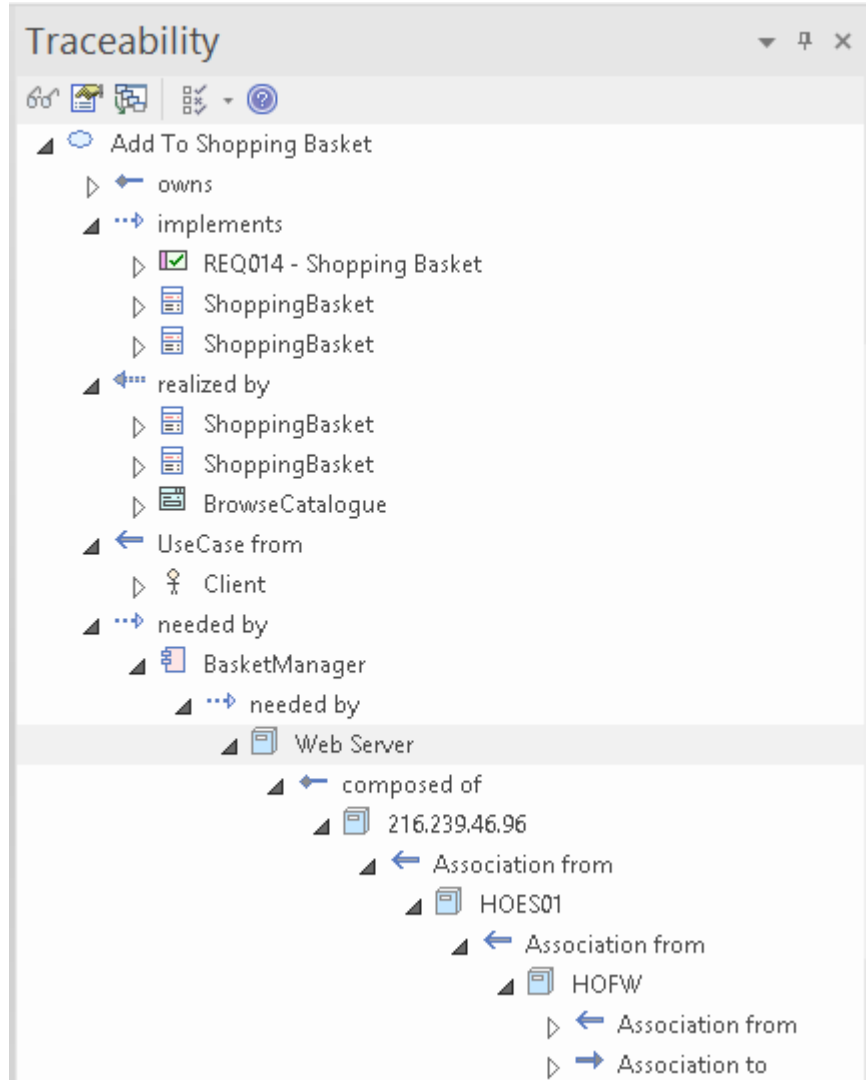

在哪里可以找到可追溯性窗口

开始>应用>设计可追溯性

用途窗口的可追溯性

元素关系的可追溯性窗口提供了与存储库中其他元素的连接方式的分层视图，以及每个元素的类型。此窗口提供了所有关系的完成列表，这些关系无法通过查看浏览器窗口中的元素看到，也可能不会出现在任何图表中。这对于管理需求业务和跟踪需求与驱动因素因素等上游流程元素和组件等下游流程元素的关系非常有用。这是一个有用的工具，使模型新手能够快速了解哪些是重要且连接良好的元素。在你删除一个元素之前，你应该使用你现有的模型可追溯性窗口来确保该元素的现有关系。

可追溯性窗口的选项

有一系列选项将可追溯性限制为指定的连接器类型；可以设置这些选项来改变窗口中显示的内容。这些选项可从窗口顶部的工具栏中获得。

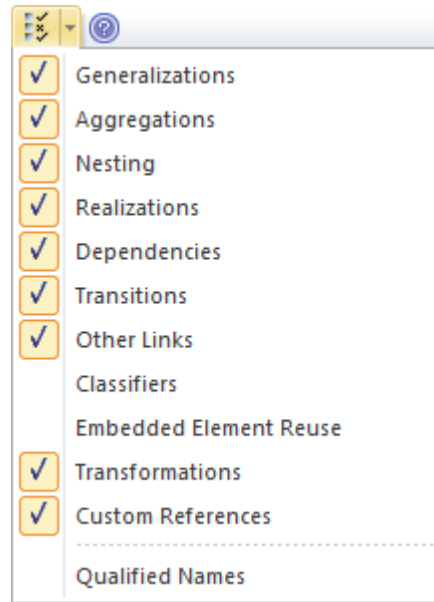

了解更多关于可追溯性窗口
□

[The Traceability Window](#)

需求图表

了解需求图表

需求图表介绍

需求图直观地展示了需求如何相互关联以及与模型中的其他元素相关，包括业务驱动因素、约束、业务规则、使用案例、用户案例、设计组件等。该图是Enterprise Architect的扩展图类型之一。它提供了一个吸引人的需求图形表示，对于习惯于使用基于文本的工具的需求分析人员来说，这将是一个受欢迎的变化。

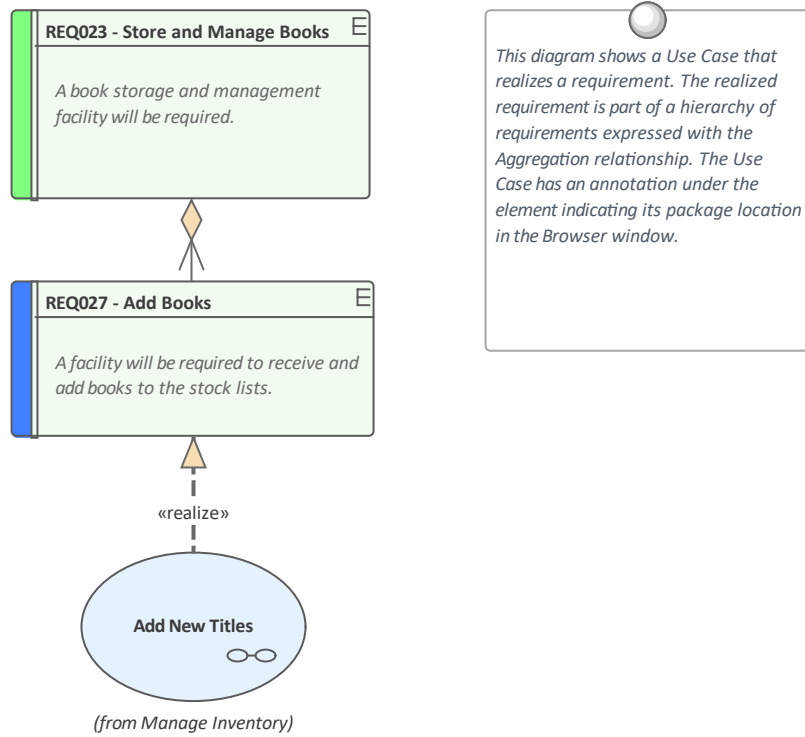

在哪里可以找到需求图表

浏览器窗口  菜单：添加图表：上下文菜单|管理|全部显示蓝图|扩展|需求

需求图表的用途

一种用法是显示需求如何在层次结构中连接在一起，或者更重要的是，显示需求如何与其他元素相关联。有经验的建模师会在规范管理器中定义和管理需求，然后用需求图来展示每个需求是如何与业务驱动因素因素等上游流程要素，以及使用案例、用户案例、用户案例等下游流程要素相关联的。体验设计和解决方案组件。

需求图表选项

可以更改图表的外观以适合观众，并且可以包含、隐藏或更改细节以确保图表满足其主要交流目标。有多种选择，从创建手绘风格的图表到过滤图表内容。

General	
Name	Requirements Model
Type	Requirements
Stereotype	
Author	hbritten
Applied Metamodel	Default
Filter to Metamodel	<input type="checkbox"/>
Filter to Context	<input type="checkbox"/>
Context Navigation	<input type="checkbox"/>

Version	
Version	1.0
Filter to Version	<input type="checkbox"/>
New to Version	<input type="checkbox"/>

Appearance	
Display as	Diagram
Hand Drawn	<input checked="" type="checkbox"/>
Whiteboard	<input type="checkbox"/>
Custom Style	<input type="checkbox"/>
Disable fully scoped object names	<input type="checkbox"/>
Display Element Lock Status	<input type="checkbox"/>
Use Info Tip (global)	<input type="checkbox"/>
Theme	Use global theme

Advanced	
MDG Technology	Extended::Requirements
GUID	{82928D10-B2FA-4314-A1ED-2...}
WebEA	

Connectors	
Show Relationships	<input checked="" type="checkbox"/>
Show Non-Navigable Ends	<input type="checkbox"/>
Show Property String	<input checked="" type="checkbox"/>
Suppress All Labels	<input type="checkbox"/>
Show Stereotype Labels	<input checked="" type="checkbox"/>
Show Feature Linker	<input checked="" type="checkbox"/>
Connector Notation	UML 2.1

了解更多关于需求图表

[Working In Diagrams](#)

审计

了解审计

介绍审计

特征审计可以跟踪需求的更改，包括更改的内容、更改的时间和由谁更改。默认情况下，审计是禁用的，必须在记录需求更改之前启用。一旦启用，它就是一个被动工具，可以静默记录元素的更改。它不能代替版本控制状态或基线，也不能与这些工具相比，不能用于返回以前的质量控制。更改都是由使用状态模型审计的。

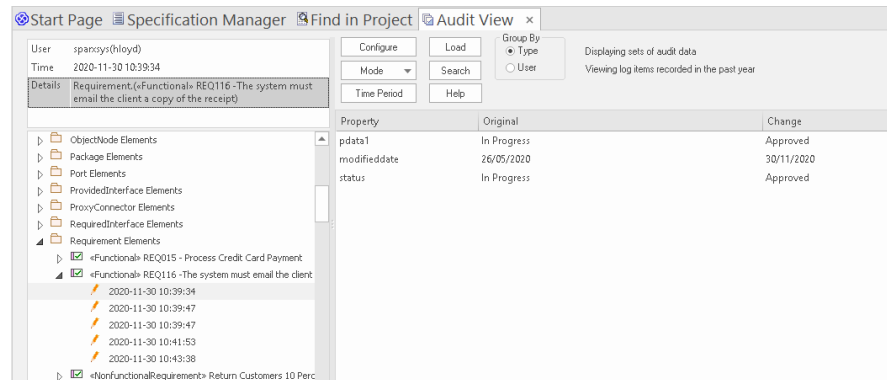

在哪里可以找到审计

功能区：设置>模型>审计

使用审计

审计可用于跟踪模型中的更改内容、更改人员以及更改时间。有多种模式，存储库管理员可以使用这些设置来指定审计中记录的内容。虽然基线可用于显示模型和快照在某个时间点之间的差异，但审计工具会记录每个单独的变化；但是，它不能用于恢复到以前的状态。

审计选项

配置审计的设置范围很广，从启用或禁用确定哪些元素具有审计跟踪和记录的细节级别的设置开始。可以从存储库中导出审计日志以提高性能。

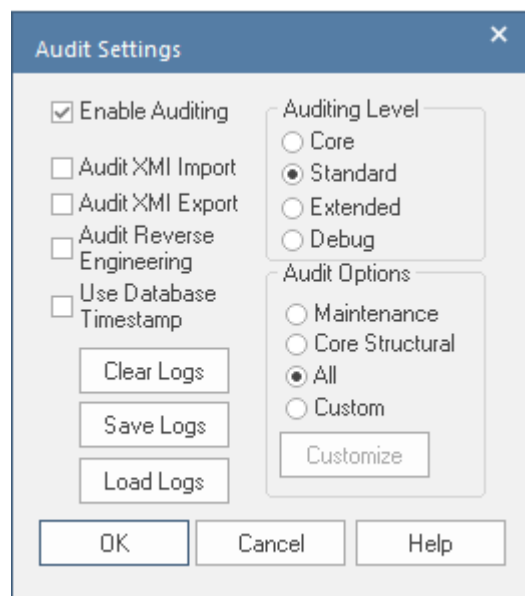

了解更多关于审计

[Auditing](#)

部署图表

了解部署图表

介绍部署图表

部署图是 Unified Modeling Language (UML) 结构图之一，可用于模型基础设施，包括广泛的部署环境。物理和虚拟环境都可以建模，包括基础设施和网络服务和协议。

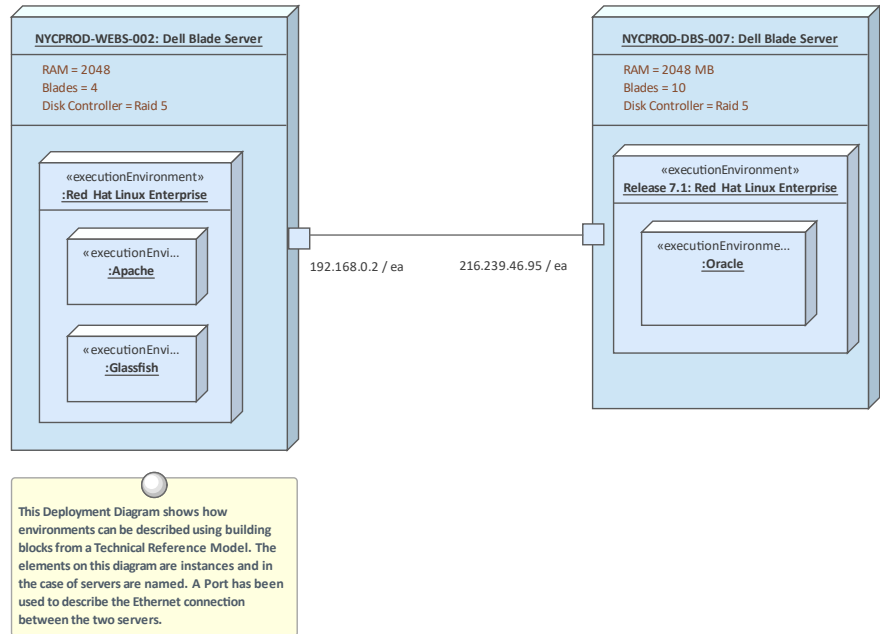

在哪里可以找到部署图表

功能区：设计>图表>添加图表> UML结构>部署

浏览器window Toolbar : New图表> UML Structural > Deployment

浏览器窗口上下文菜单 |添加图表... > UML结构 > 部署

图表图的用途

部署图可用于模型广泛的基础设施和网络环境，包括物理和虚拟环境。模型在许多不同的环境中都很常见，包括：生产、预生产、测试和开发环境。该图可用于模型服务器、设备、网络、执行环境。交换机、IP 地址和软件组件以及工件的路由器。

部署图的图表

在许多不同的环境中使用部署图是很模型的，包括生产、预生产、测试和开发环境。选择可以在图中使用图像来表示基础设施和网络设备，例如网络、服务器、路由器、开关等，使图表对用户更具吸引力。这些图表可以包含在使用文档生成器自动生成的文档中。

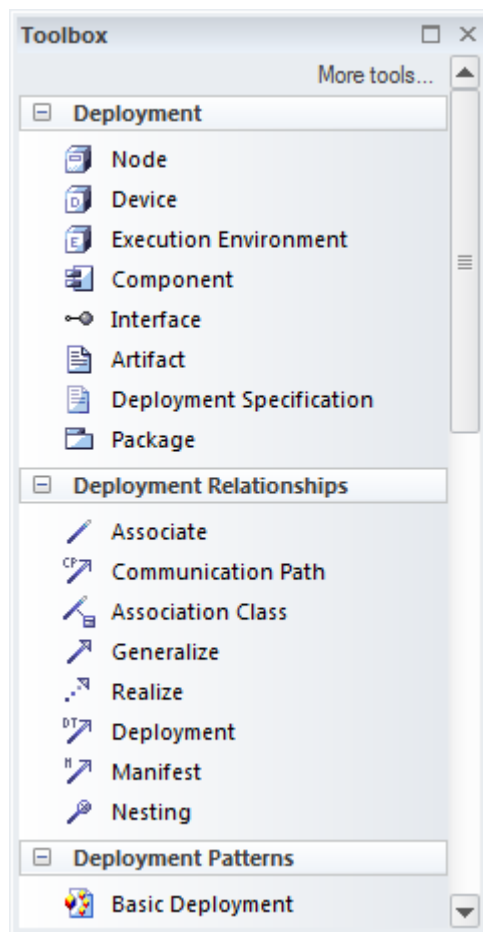

部署工具箱页面包含一系列用于创建部署图的元素、关系和模式。

部署图（像任何图一样）可以被视为一个元素列表，这使得使用元素属性更容易。

显示图表时也可以使用图表过滤器，以引起对图表部分的注意；通过更改图表的属性，可以以手绘或白板样式呈现图表。

了解更多关于部署图表

[Deployment Diagram](#)

部件图表

了解部件图表

介绍部件图表

部件图是Unified Modeling Language结构图之一，可用于构成系统的逻辑组件的模型。它可以用于模型组织的应用程序，包括它们提供的和需要的接口以及在接口之间交换的信息。

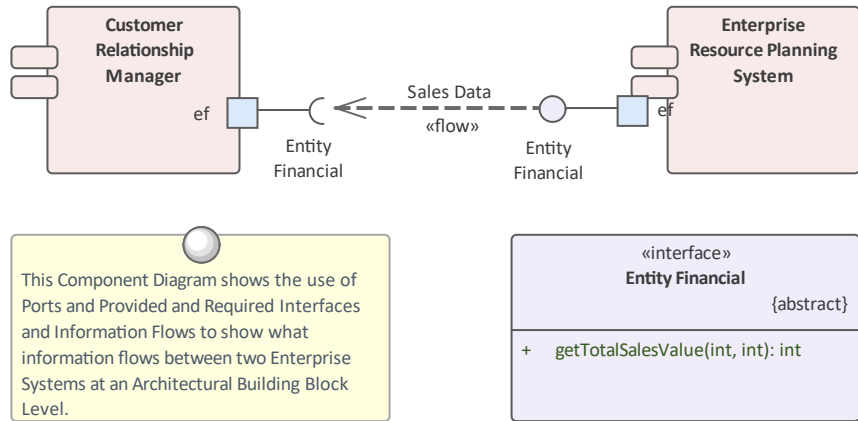

可以创建部件层次结构，以显示顶级系统或应用程序如何分解为较低级别的组件。可以给组件命名，可以添加详细描述，还可以使用标记值添加其他属性。

在哪里可以找到部件图表

功能区：设计>图表>添加图表> UML结构>部件
浏览器window Toolbar : New图表> UML Structural >部件
浏览器窗口上下文菜单 |添加图表... > UML结构 >部件

部件图表的用途

部件图可用于对系统的逻辑或物理部分进行模型，包括当前和未来的状态组件。应用程序架构通常使用许多部件图来描述应用程序的架构以及它们如何交互。应用程序之间的交互可以使用端口和提供或需要描述组件如何连接在一起的接口的组合来显示。

部件图表的选项

部件图可以按多种形式绘制，从显示组件之间依赖关系的简单图到使用端口、接口和信息流的复杂图。

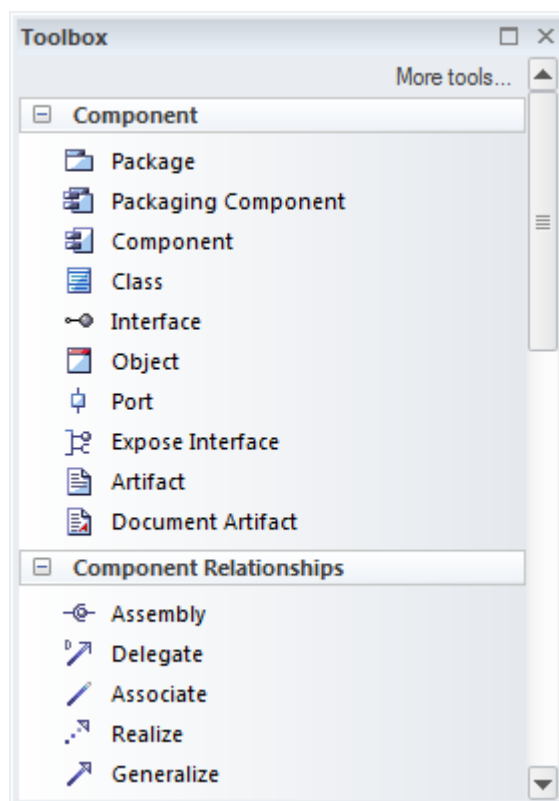

部件工具箱页面包含一系列用于创建部件图的元素、关系和模式。

部件图（像任何图一样）可以被视为一个元素列表，它可以更轻松地使用元素属性。

显示图表时也可以使用图表过滤器，以引起对图表部分的注意，并且可以通过更改图表的属性以手绘或白板样式呈现图表。

了解更多关于部件图表

[Component Diagram](#)

规范管理器

了解规范管理器

规范管理器介绍

规范管理器是处理需求的中心工具；它提供了一个类似于文字处理器或电子表格工具的界面，用于输入、维护和查看需求。可以使用名称和详细描述创建新的需求，并且可以从下拉列表中添加状态和优先级等属性。现有的需求可以方便地查看和管理，在规范管理器中更改它们将在存储库中的所有其他位置更改它们，例如图表和窗口。对于那些更习惯于使用文本而不是图表以及习惯于在文字处理器或电子表格中工作的分析师来说，它是一个完美的工具。它的另一个优点是需求是模型的一部分，并且可以追溯到其他元素，包括驱动业务驱动因素、利益相关者和解决方案组件。

Item

1 REQ019 - Manage Inventory

The system **MUST** include a complete inventory management facility to store and track stock of books for the on-line bookstore.

1.1 REQ122 - Inventory Reports

Inventory reports are required that detail the available stock for each item including back orders. Future stock level reports should be able to predict the quantity of stock at a specified future date.

1.2 REQ023 - Store and Manage Books

A book storage and management facility will be required.

1.2.1 REQ022 - Order Books

A book order facility will be required to allow on-line ordering from major stockist's.

1.2.2 REQ021 - List Stock Levels

A facility will exist to list current stock levels and to manually update stock quantities if physical checking reveals inconsistencies.

在哪里可以找到规范管理器

浏览器窗口 | 右键包 | 规范管理器

规范管理器的用途

在类似于在文字处理器或电子表格中工作的基于文本的工具中创建、查看和维护需求。可以将详细信息添加到需求中，需求可以从下拉列表中添加属性。当需求在规范管理器中发生变化时，变化会方便地反映在浏览器窗口和其他所有窗口中。

规范管理器的选项

选项菜单中有多种选项可供选择，以定制您使用规范管理器的方式。其中包括级别（分层）编号、自动命名、拼写选择、文档、导入和导出需求、访问各种相关工具等等。

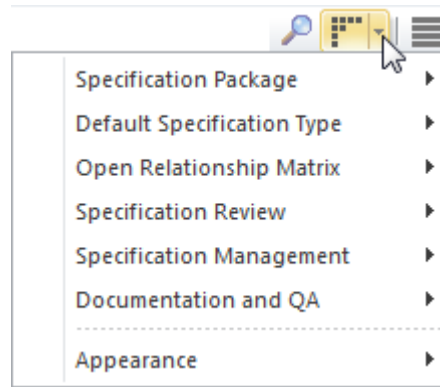

了解更多关于规范管理器

[The Specification Manager](#)

差距分析矩阵

了解差距分析矩阵

引入差距分析矩阵

差距分析矩阵是一种专门的关系矩阵，用于记录企业某些部分的两个版本之间存在的差距。可以记录两个不同版本的架构之间的差距，或者两个版本的能力或员工能力之间的差距，或者两个版本的信息或数据之间的差距。该工具的结构类似于具有列和行的电子表格。构成基线（起点）的元素被列为行，而构成目标（终点）的元素被列为列。有一列用于记录丢失或消除的元素，有一列用于记录新元素。在基线元素和目标元素的交叉处，可以添加注记来描述两个元素之间关系的任何细节。

Target	Video Conferencing Services	Enhanced Telephony Services	Mailing List Services	Missing / Eliminated
Baseline				
Broadcast Services				Retired service : Intentionally eliminated
Video Conferencing Services	Included			
Enhanced Telephony Services		Potential match		
Shared Screen Services				Address Shared Screen Service : Unintentionally eliminated
New		Improve Telephony service : To be enhanced	Mailing List : New-To be produced or developed	

哪里可以找到差距分析矩阵

功能区：设计>包>间隙分析

差距分析矩阵的用途

差距分析矩阵既可用于业务分析，也可用于技术分析。它是一种用于记录企业某些部分的不同版本之间比较一般的通用工具。在业务分析中，它可用于分析员工能力、数据和信息、业务流程、业务线等，并在企业当前和未来状态下进行比较。在企业架构中，矩阵可用于记录基线、过渡和目标架构之间的差距，比较能力、架构和解决方案组件等。

差距分析矩阵的选项

差距分析矩阵可以配置为显示存储库的不同部分。一旦为目标基线器选择了间隙的包并确定了合适的包，就可以选择元素类型的元素类型。为间隙选择

的元素将限制可用元素以表示矩阵中单元中“缺失”或“新”元素的间隙。选项菜单中有许多可用选项，包括能够更新、删除和保存差距分析矩阵作为配置文件，给它一个名称以便以后可以调用它。

A screenshot of a context menu with four options: Update Current Profile, Save as New Profile, Delete Current Profile, and Help...

- Update Current Profile
- Save as New Profile
- Delete Current Profile
- Help...

了解更多关于差距分析矩阵

[Gap Analysis Matrix](#)

热图

了解热图

介绍热图 热图是A图表，可用于在二维中可视化数据。它使用矩形的颜色来表示数据的维度，使用矩形的相对大小来表示另一个维度。它们通常用于为战略或战术决策创建引人注目的数据表示。它们可以用于从战略架构到技术架构的任何级别的存储库。

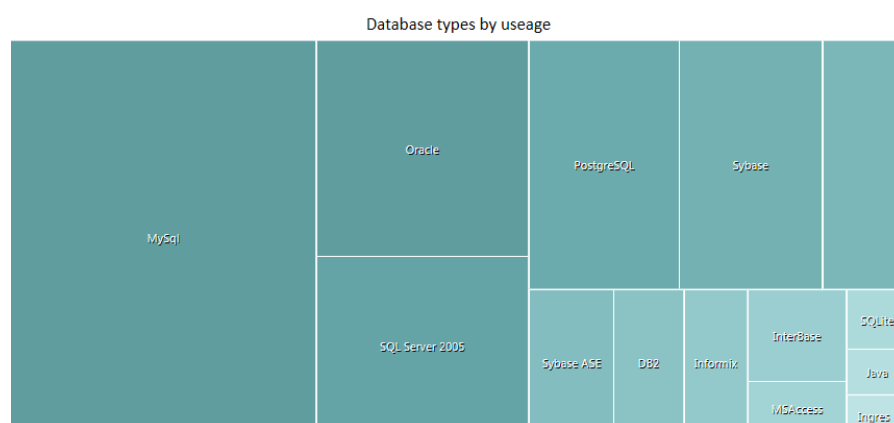

在哪里可以找到热图 双击图表元素图表源包

热图的用途 热图通常用于为战略或战术决策创建引人注目的数据表示。它们可以与需求一起使用来指示一组需求的状态，如果指标可用，则可以指示每个需求的估计实施成本。它们可以与应用程序或技术清单一起使用，以显示技术的流行程度。例如，哪些应用程序是用特定语言开发的或在特定运行上运行的。

热图选项 作为在“包”选项卡上的字段中指定热图参数的替代方法，您可以选择“自定义 SQL”选项卡并使用#
创建自定义热图#
.您仍然在“类型”字段中指定图表类型，但其他对话框字段显示为灰色。

了解更多关于热图 [Heat Maps](#)

模式

认识模式

介绍模式

模式是针对给定架构上下文中常见问题A一般可重用设计解决方案。模式不是解决的设计，而是如何解决问题的模板。这个概念起源于建筑架构世界，最初发表在克里斯托弗·亚历山大 (Christopher Alexander) 的一本名为“设计模式”的书中。然 它们被应用于软件行业，并被软件工程领域广泛用于解决经常出现的软件工程问题，尽管从表面上看问题的性质似乎完全不同。

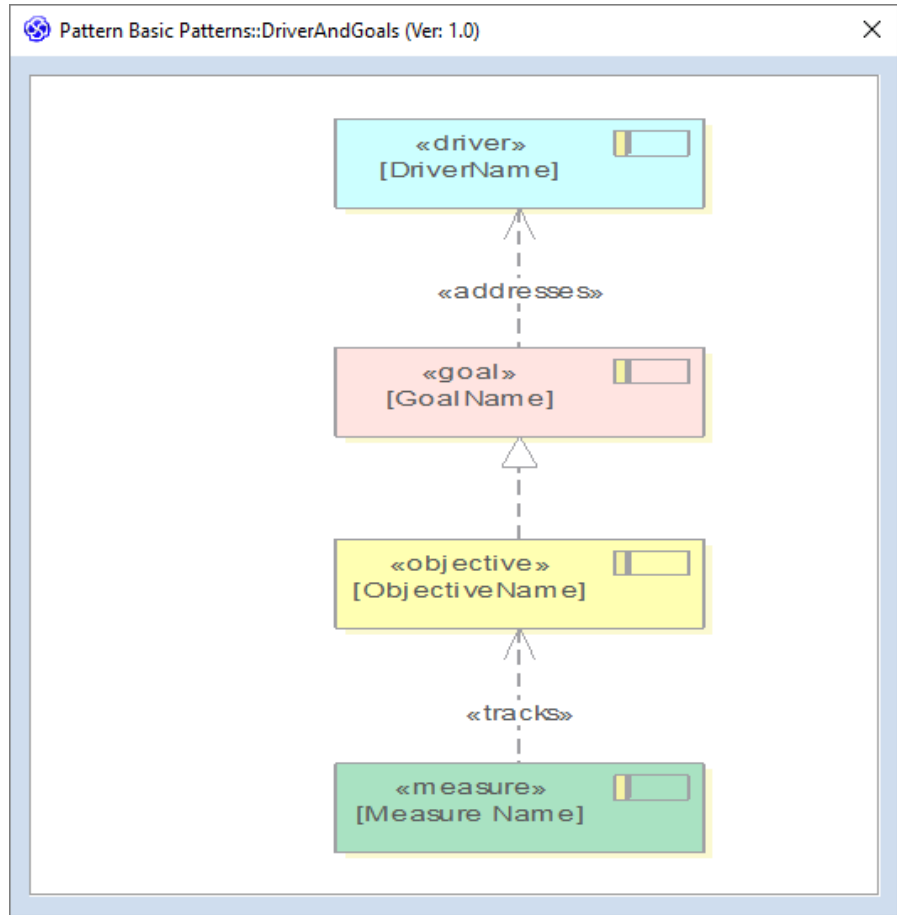

在哪里可以找到模式

创建模式：

特定>技术> 发布技术> 发布图表模式

使用模式：

开始>所有窗口>设计> 常规 > 浏览 >资源>模式> <模式组>> 右键模式名 > 添加模式到图表

模式的用途

模式可以应用于从业务到技术架构的各种情况，但始终用于将通用解决方案应用于表面上可能看起来完全不同的任何数量的问题或上下文。 Enterprise Architect为挖掘模式提供了一种有用的机制，这意味着任何图表都可以作为模式发布，然后在相同或不同的上下文。模式及其用法的一个示例可能是阐明驱动因素、目标、目标和措施之间关系的模式。现有图表可以作为模式发布，然后任何业务架构都可以通过简单地将其拖到空图表上来重用该模式。

模式选项

模式最常见于浏览器窗口的“资源”选项卡，但有时也内置于技术中并从工具箱页面提供。发布模式时有许多可用选项，包括描述模式整体细节的能力，以及为构成模式的每个元素添加注记的能力。

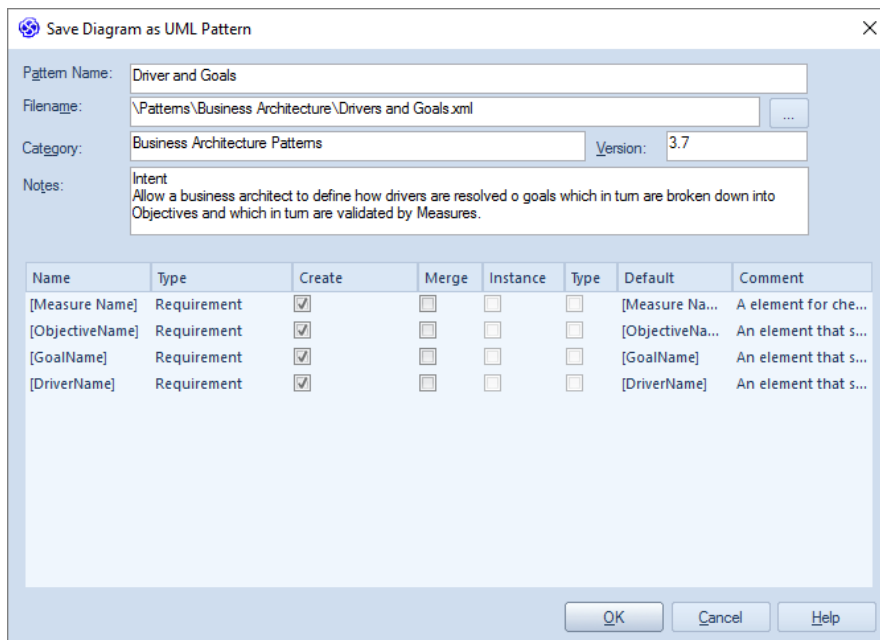

平衡记分卡

平衡记分卡是一个战略图，它允许对绩效衡量的平衡方法进行建模。可以从添加和连接四个视角的模式创建图表：财务、顾客、内部业务流程以及学习和成长。大多数任何规模的组织都将使用某种类型的平衡记分卡方法来使业务活动与组织的愿景和战略保持一致，根据战略目标监控绩效并改善沟通。平衡记分卡图是一组战略图的一部分，可以对组织业务的许多方面进行建模。

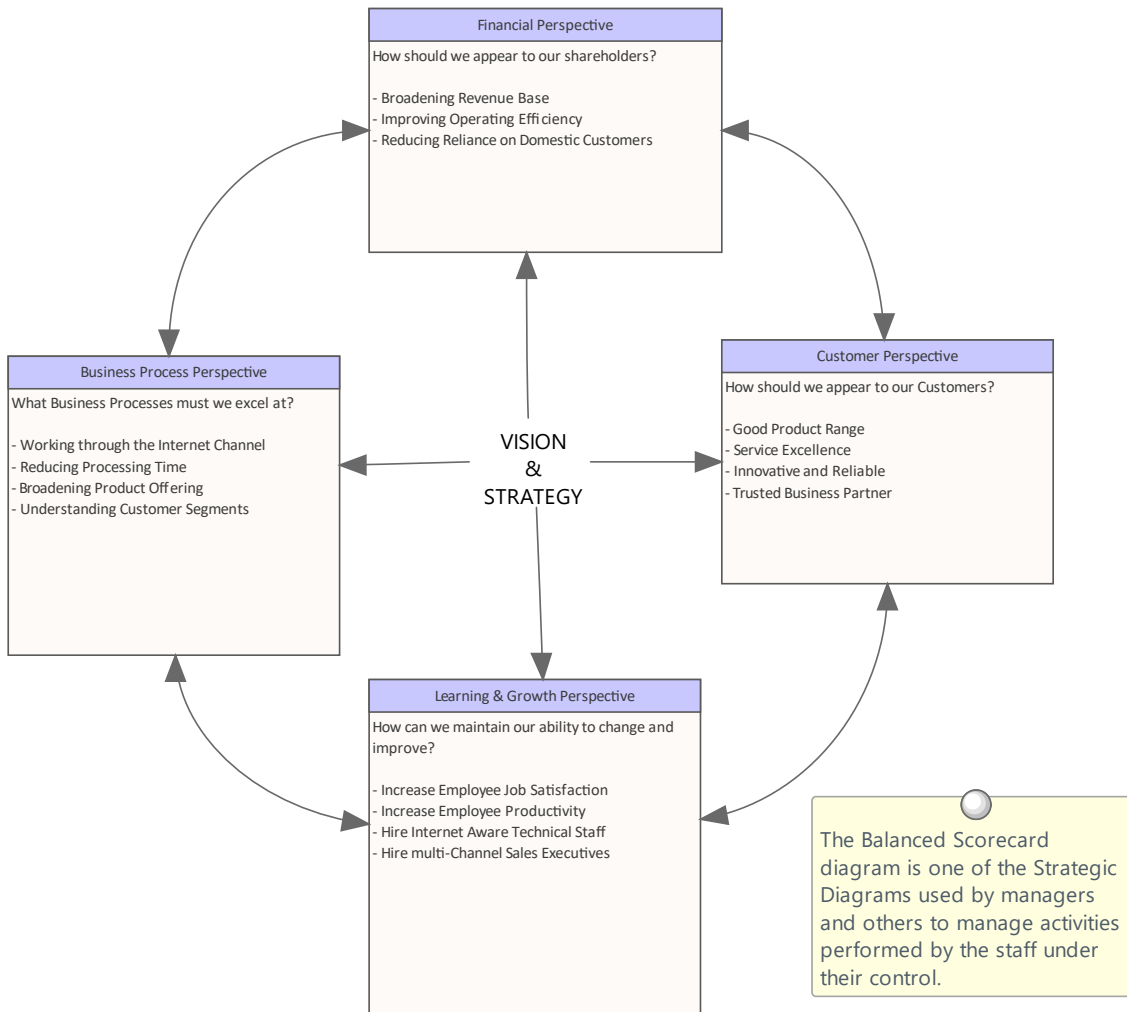

了解平衡记分卡

哪里可以找到平衡记分卡

功能区：设计>图表>添加图表>策略建模>平衡记分卡
 浏览器窗口工具栏：新图表图标>策略建模>平衡记分卡
 浏览器窗口上下文菜单 |添加图表...>平衡记分卡>策略建模

用途的平衡记分卡

平衡记分卡A用于确保业务活动与组织的愿景和战略保持一致，根据战略目标监控绩效并改善沟通。

平衡记分卡的选项

代表四个蓝图的类可以追溯到模型中的其他元素，例如目标和业务能力，也可以追溯到允许记录蓝图的链接文档。

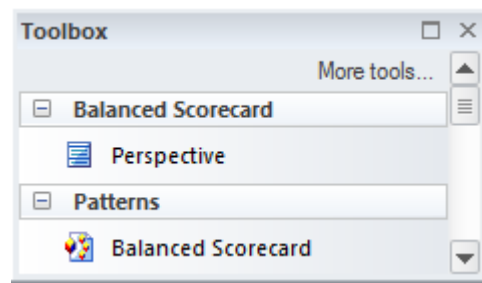

了解更多关于平衡记分卡

[Balanced Scorecard](#)

仪表板图表

仪表板图允许您创建高质量的图表和图形，以视觉上引人注目的方式显示存储库信息。此图是在 Sparx Sparx Systems Enterprise Architect 中创建仪表板图的示例；它说明了图表中需求优先级的比率。

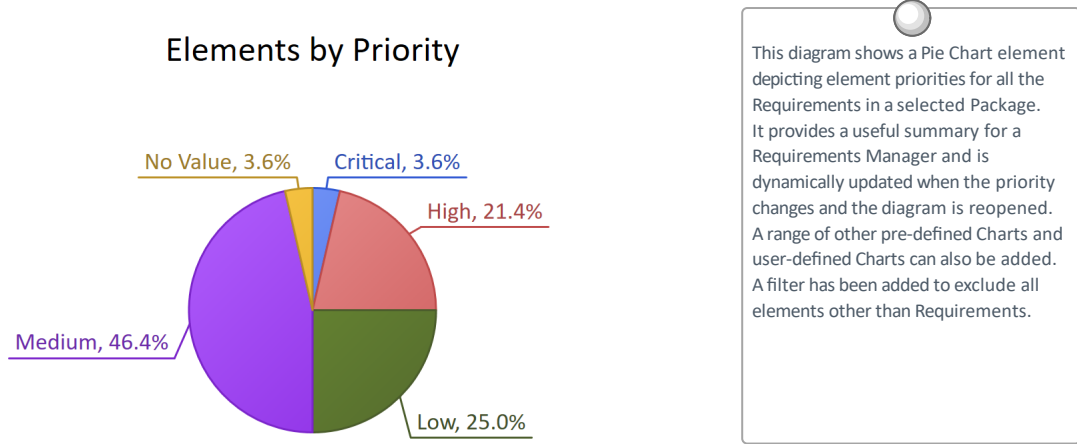

This diagram shows a Pie Chart element depicting element priorities for all the Requirements in a selected Package. It provides a useful summary for a Requirements Manager and is dynamically updated when the priority changes and the diagram is reopened. A range of other pre-defined Charts and user-defined Charts can also be added. A filter has been added to exclude all elements other than Requirements.

Enterprise Architect 提供了一个预先配置的图表和图表的工具箱页面，但您可以自由地创建和保存任意数量的图表，从存储库中的任何位置获取数据。图表提供了有价值的汇总信息，有助于需求管理。可以使用大量可用的图表和报告元素轻松跟踪和记录高级报告和项目状态，这些图表和报告元素与模型内容和状态紧密相关。

了解仪表板图表

哪里可以找到仪表板图表

浏览器窗口 | 右键单击包 | 添加 图表管理 | 全部显示蓝图 | 扩展 | 仪表板

仪表板图表用途

仪表板图提供了丰富且易于理解的信息视图——例如系统特定版本中需求的状态——可以在模型中打开或方便地直接复制到管理或项目团队演示文稿中。它们对于规划迭代（例如敏捷冲刺）很有用，可以查看实施团队的需求准备情况；例如，查看有多少百分比的需求已被批准并具有高优先级。

仪表板图表选项

工具箱方式进行配置，包括更改源、应用过滤器或修改图表的图表，如图所示，可从图表的属性窗口使用“外观”部分。

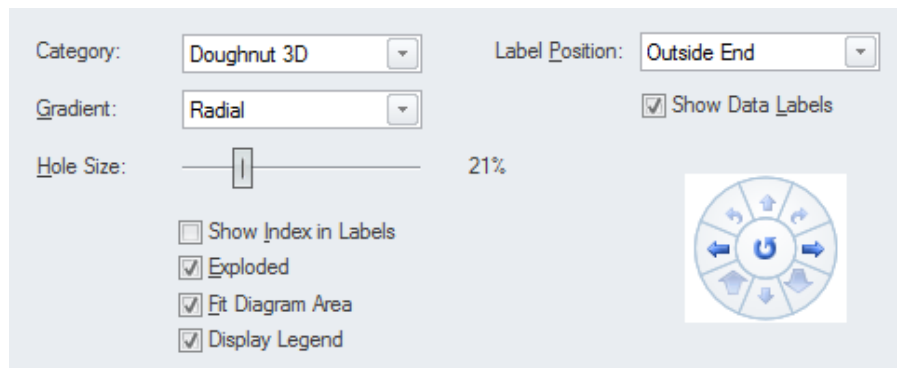

了解更多图表仪表板

- [Standard Charts](#)

路线图图表

了解路线图图表

介绍路线图图表

路线图图是一种叠层，可应用于任何图表，以描述元素中的重要阶段以及它们如何随时间变化。

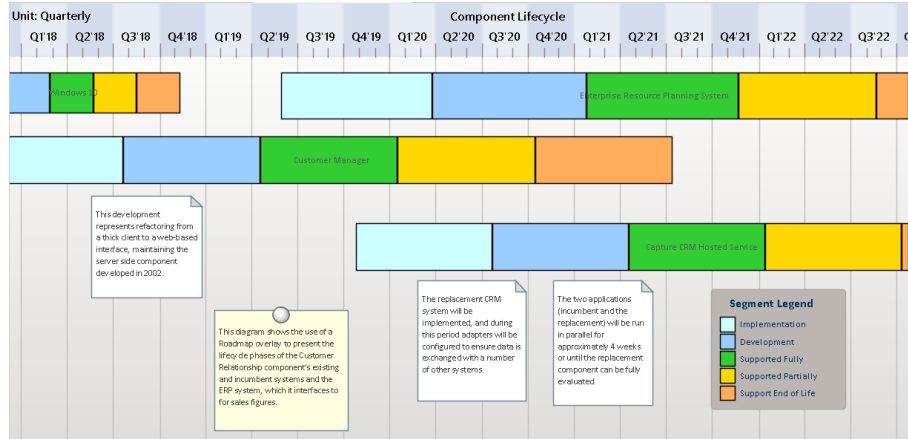

图表上可以出现的元素类型没有限制，任何图表都可以定义路线图覆盖。元素生命周期中重要的用户定义阶段由彩色条表示，可以设置为显示持续时间。颜色和阶段可以使用图表图例进行配置，它会自动将它们应用于图表中的元素。它们在描述能力和应用程序路线图的企业架构图中特别有用。

在哪里可以找到路线图图表

功能区：布局>图表>路线图
图表上下文菜单：路线图

路线图图表的用途

路线图在企业架构中有广泛的用途，可用于显示系统工程的应用程序和功能路线图，用于显示低级组件的时序。

路线图图表的选项

路线图覆盖有一系列选项来确定时间线的属性，例如时间标尺的比例、单位、它们的位置，以及时间线的外观，包括字体和颜色。时间线的高度和位置也可以配置为适合图表和显示。

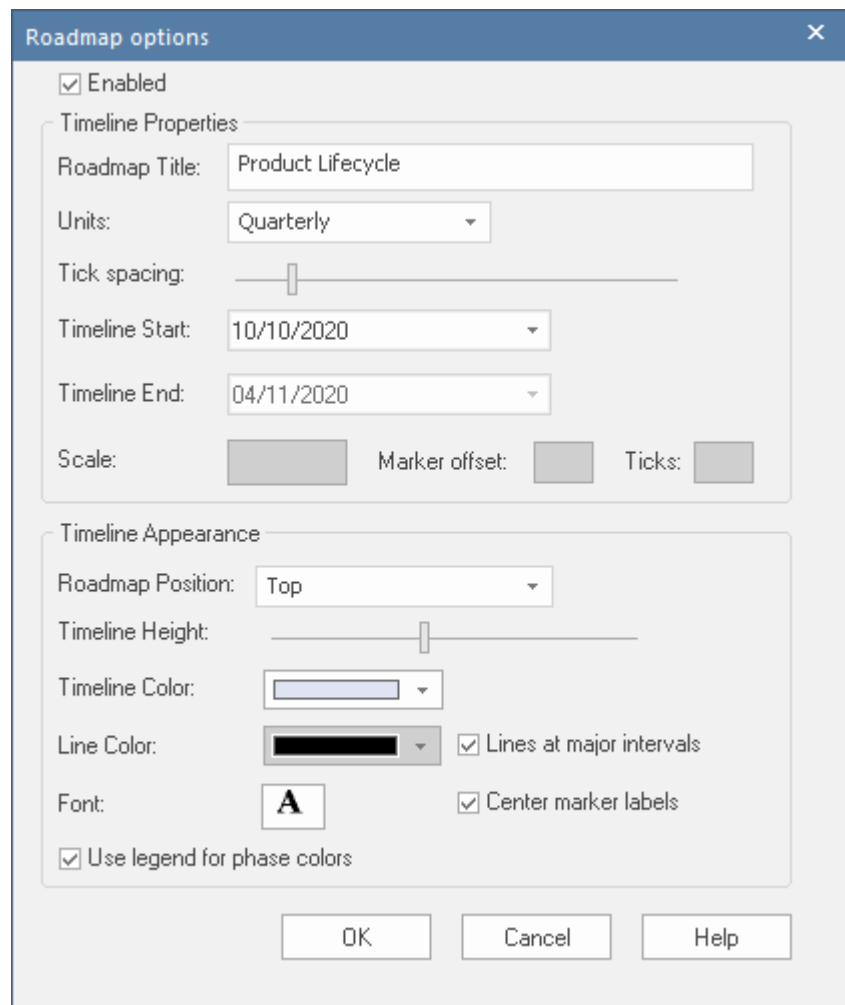

图表图例可以配置为定义元素生命周期中的阶段，设置彩色带的规范等等。路线图段可以显示或隐藏在单个元素上，以防特定段可能不适用于某个元素或更多图表上的元素。

了解更多关于路线图图表

[Roadmap Diagrams](#)

决策图表

了解决策图表

介绍决策图表

决策是一种以图形方式表示多个选项的有效方法，并提供了一种机制来调查选择这些选项的可能结果和好处。他们还可以帮助分析师形成与每个可能的行动方案相关的风险和收益的平衡图景。它们是决策表的近亲，但具有图形化的好处。Enterprise Architect有一个专门构建的图表，允许对复杂的决策进行建模和显示，包括概率和不确定性。

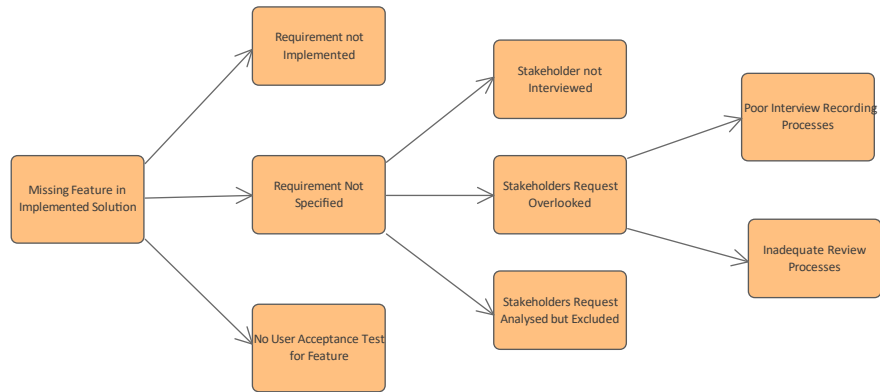

在哪里可以找到决策图表

功能区：设计>图表>添加图表>策略建模>决策
浏览器window Toolbar：New图表>策略建模>决策
浏览器窗口上下文菜单 |添加图表...>策略建模>决策

用途决策的图表

决策可用于帮助决策过程，特别是当决策涉及具有不同发生可能性的一组复杂条件时。它们可用于战略或运营决策分析，并有助于确定决策的基础，特别是当采取的行动必须基于形式分析或产生代价高昂的后果时。决策A用于为更喜欢查看图表而不是库表和文档的利益相关者呈现决策决策表的图形图片。

决策图表选项

决策可以用不同级别的形式绘制，从具有一系列决策的简单树到导致结果的更正式的树，这些树涉及分配概率值的不确定性或具有输入参数的公式表达式。决策“工具箱”页面包含一系列可使用的元素，以及可用于创建图表的两种模式，为分析师提供起点。

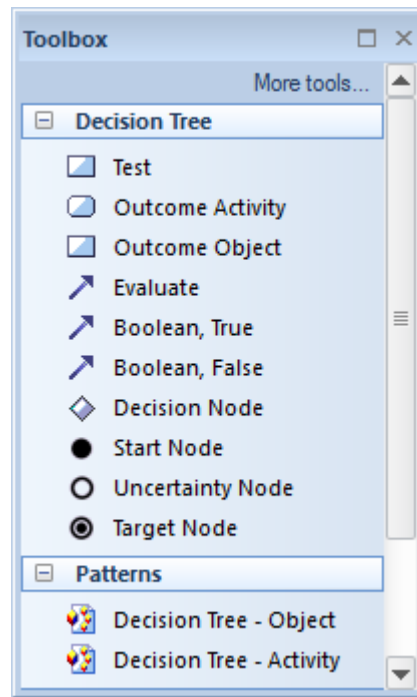

显示图表时也可以使用图表过滤器来吸引对图表部分的注意，并且可以通过更改图表的属性以手绘或白板样式呈现图表。

了解更多关于决策图表

[Decision Tree](#)

价值链

了解价值链

引入价值链

价值链是一个战略图，它允许对组织中的主要和次要活动进行建模。该图可以从一个模式创建，该模式添加并连接链中的五个主要活动以及支撑它们的四个支持活动。

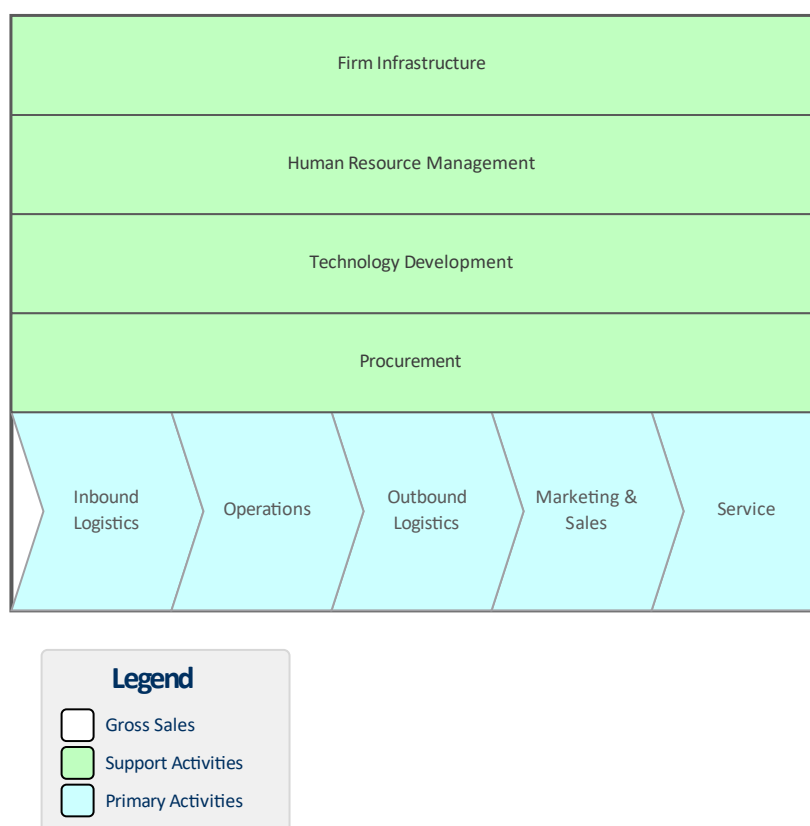

总销售额元素充当主要活动和支持活动元素的框架。

在战略业务单位级别工作的分析员经常被要求模型业务单位为为其客户提供价值而执行的活动。价值链是创建组织执行活动序列的战略表示的首选工具。

在哪里找到价值链

功能区：设计>图表>添加图表>策略建模>价值链

浏览器window Toolbar：New图表>策略建模浏览> 价值链

浏览器窗口上下文菜单 |添加图表... >策略建模> 价值链

价值链的用途

价值链是协助战略规划的重要工具，可以让人们了解整个序列（或链）。它还允许将链条分解为其组成活动，从而确定并可能改进对成本、资源和价值的评估。

价值链的选择

每个主要活动和支持活动都可以链接到模型中的其他元素，包括链接文档和定义基准的元素。

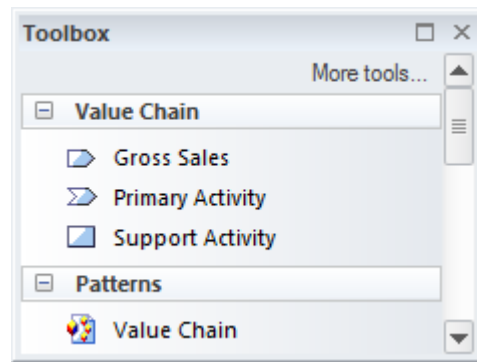

价值链图（像任何图一样）可以被视为一个元素列表，它使得使用元素的属性更容易。

在展示图表时，也可以使用图表过滤器来吸引对图表部分的注意。

了解更多关于价值链

[Value Chains](#)

策略地图

A策略地图是用于描述对组织或业务团队重要的主要战略目标的图表。该图显示了四个重要的观点，它们是提供战略定义的重要问题。定义的视角是：“财务”、“客户”、“内部业务流程”和“学习 成长”。该图表用作一种沟通工具，以确保对战略达成共识，聚焦组织工作并协助评估进度。

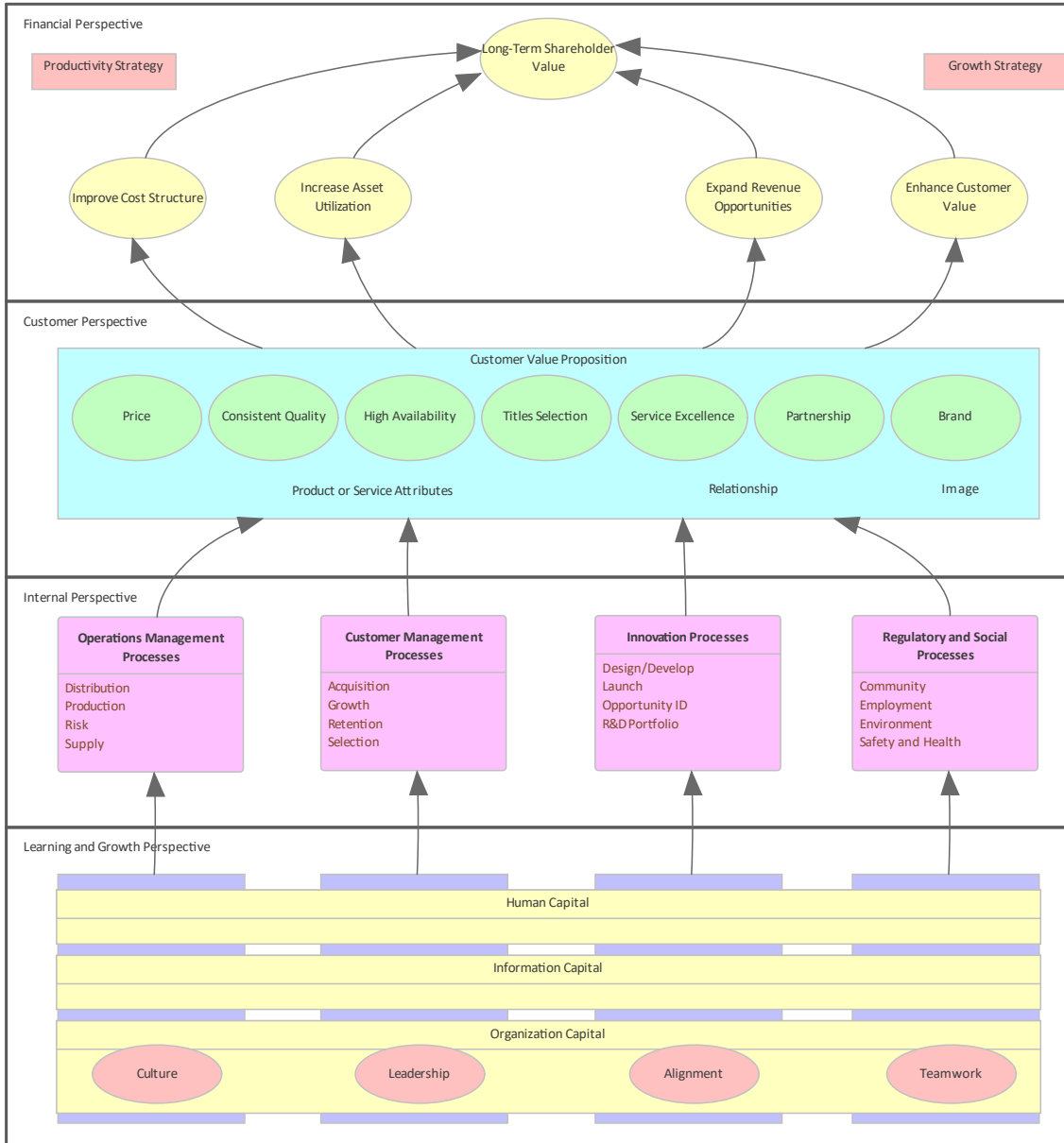

了解策略地图

哪里可以找到策略地图

功能区：设计>图表>添加图表>策略建模>策略地图
 工具窗口工具栏：新图表图标 >策略建模浏览器模型 >策略地图
 浏览器窗口上下文菜单 |添加图表... >策略建模>策略地图

用途策略地图的用途

战略策略地图用于模型组织或管理团队打算实现的关键战略目标。四个视角中的每一个元素都可以链接到存储库中的其他元素，以显示它们如何在业

务、应用程序或技术水平。

策略地图选项

可以A自动创建元素和图表的模式来创建策略地图，该模式可以用作策略地图的起点。共有三种模式可用，从在每个透视图中使用单个元素的非常简单的表达式到在每个透视图中使用多个元素的完整表达式。工具箱A了一系列附加元素和关系来扩展使用该模式创建的基本地图。

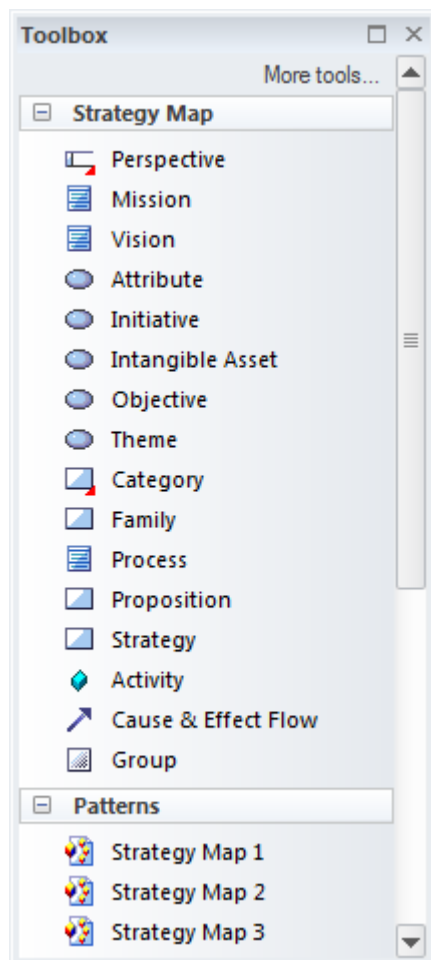

了解更多关于策略地图

[Strategy Maps](#)

图表图表

了解图表图表

介绍图表图表

组织模型是一种有用的工具，它是描述组织的角色、职责和报告结构的可视化表示。它对于业务分析师和交流非常宝贵，因为它可以让他们在执行各种任务时了解他们需要与谁进行交流。Enterprise Architect中的组织图表非常灵活，可用于创建任何类型的表示，包括包含代表团队或个人的图像。

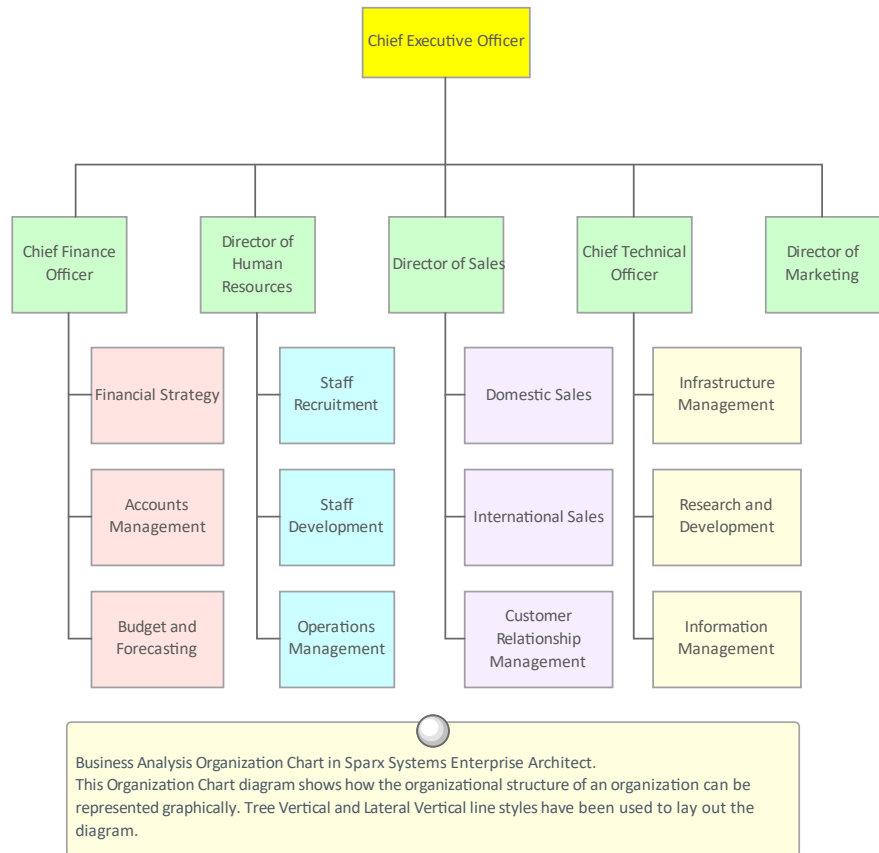

在图表可以找到组织图表

功能区：设计>图表> 添加图表>策略建模> 组织图表

浏览器window Toolbar : New图表>策略建模浏览> Org图表

浏览器窗口上下文菜单 |添加图表... >策略建模> 组织图表

组织图表图表用途

组织图表可用于创建任何类型的图表，包括功能导向、市场导向或矩阵模型图表。A创建许多图表，代表企业的不同当前和未来状态。

组织图表的图表

除了组织图表中代表报告线的关系外，业务分析师还可以添加权限、影响力和沟通关系，这些关系可能不会覆盖报告线。如果需要，可以使用命名关联和构造型来对这些附加线进行建模。

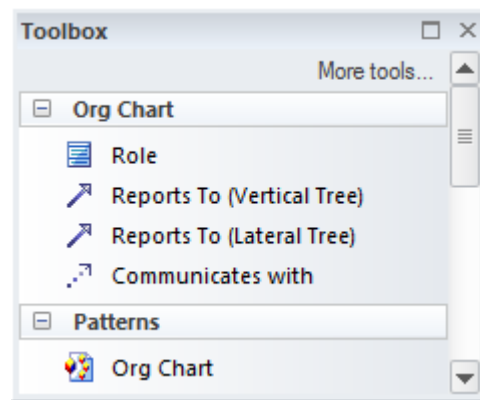

组织图表（像任何图表一样）可以被视为一个元素列表，这使得使用元素的属性更容易。

显示图表时也可以使用图表过滤器，以引起对图表部分的注意；通过更改图表的属性，可以将图表呈现为手绘或白板样式。

了解更多关于组织图表的
图表

[Organizational Chart](#)

记录企业架构

文档特征可用于直接从模型自动生成范围广泛的文档。这些可以是基于文档的，例如 PDF 和 Docx 格式或基于 HTML。灵活的模板可用于对生成的文件进行完全定制，包括公司 logo、内容库表库表、元素信息库表和图表。架构以及最终整个架构计划的成功将取决于与利益相关者的沟通管理得如何。许多利益相关者将满足于直接在存储库中查看包括列表、图表和矩阵在内的架构信息，但其他利益相关者希望将电子或印刷文档交付给他们。文档生成器可用于从存储库中自动创建高质量的企业出版物。这包括范围广泛的标准出版物，例如架构愿景、合规性评估、通讯计划等。也可以通过词汇表和搜索窗口等多种工具创建临时报告。

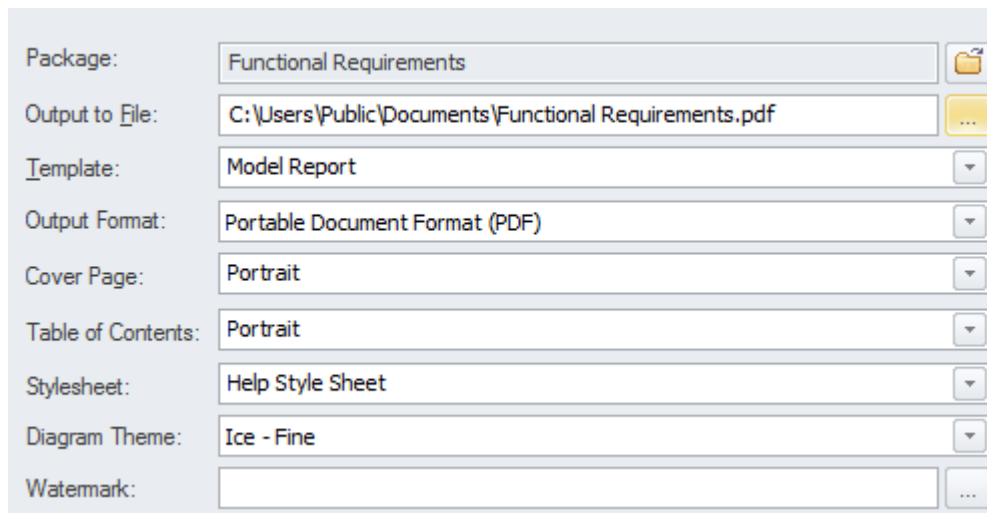

The image shows a configuration dialog box for document generation. It contains several fields and dropdown menus:

- Package:** Functional Requirements
- Output to File:** C:\Users\Public\Documents\Functional Requirements.pdf
- Template:** Model Report
- Output Format:** Portable Document Format (PDF)
- Cover Page:** Portrait
- Table of Contents:** Portrait
- Stylesheet:** Help Style Sheet
- Diagram Theme:** Ice - Fine
- Watermark:** (empty field)

架构描述

架构描述描述了架构的核心方面，包括导致架构被征用的业务驱动因素和目标、要求和约束、域架构（包括基线和目标架构）以及任何所需的过渡架构。该文件通常会被许多非常不同的利益相关者查看，因此在创建时应考虑到这些受众。高级管理层（如执行和董事会级别的利益相关者）将热衷于了解架构的概述以及它将如何为业务成功和灵活性做出贡献。

了解更多：[Documentation](#)

架构需求Specification

本文档描述了系统的架构需求、定义条件下的行为以及必须在其下运行的约束；它通常会被各种利益相关者阅读。有一个内置的需求模板可以用来生成文档，尽管建模者可以自由地创建一个新的模板，可以基于这个模板或从一个空白模板创建。当文档包含浏览器窗口中不同位置的内容时，使用虚拟文档功能是最方便的。这允许用户创建文档的模型（类似于文字处理器中的主文档），该模型由多个部分组成，称为模型文档。模型文档又可以从浏览器窗口的任何地方挑选内容。

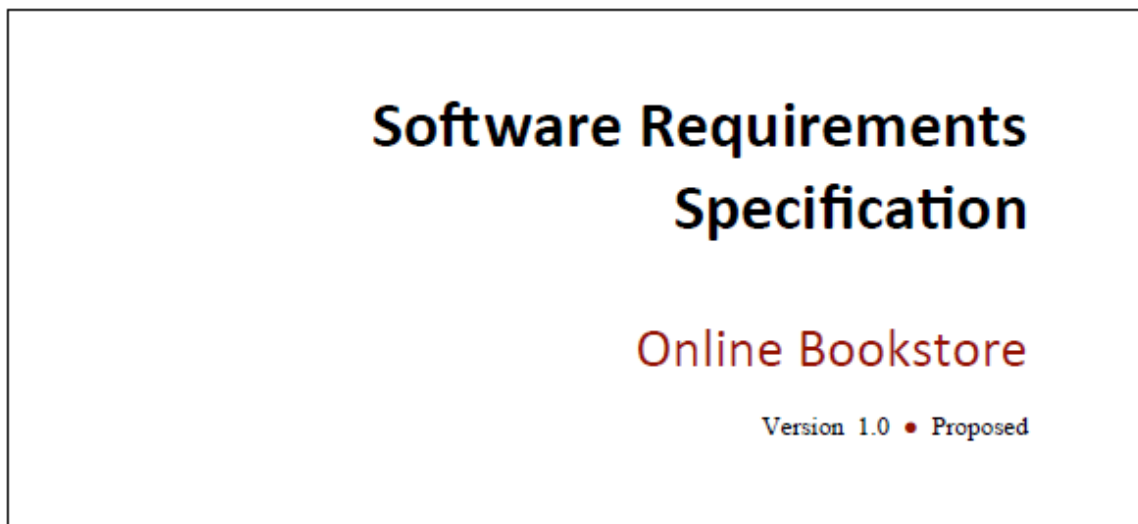

了解更多：[Documentation](#)

架构愿景

架构愿景提供了概述和指南，描述了企业将如何通过所提议的架构在各个级别进行转型。它提供了问题或机会的高级视图，并描述了架构解决需求以实现预期结果的方式。它通常会描述业务、信息、应用技术和其他相关架构的概述或轮廓，描述它们的基线和目标状态。它可以最好地被视为更完成的架构描述的前身文档，但在整个架构开发生命周期中应该继续有效和相关。架构愿景可以从存储库内容中自动生成，包括原则、约束、需求等模型内容和描述解决方案的高级图表。

了解更多：[Documentation](#)

通讯计划

通讯计划是一个关键文件，它描述了将采取的方法，以确保架构利益相关者了解正在开发和实施的架构以及它们将如何影响它们。利益相关者参与和承诺的开发和实施架构无疑是影响特定架构或更一般地说整个架构程序成功或失败的最重要因素之一。

Enterprise Architect在这种沟通中发挥着重要作用，允许向利益相关者提供访问权限。可以提供与他们相关的视图、工作区和列表、图表和矩阵集。使用文档工件创建的通讯文档可以直接在存储库中创建和编辑格式的文档。该文件应列出个人和利益相关者群体的需求，并阐明将用于向他们传达架构的机制。该文档通常会描述要使用的演示文稿工具的组合和组合，包括路线图、仪表板图、图表、关系和间隙分析、视觉过滤器和数字、基线化技术等。



了解更多：[Document Artifact](#)

合规评估

合规评估A架构团队创建，用于监控实施团队实现架构的方式。这些团队通常面临完成项目工作和实现项目预期结果的压力，这通常意味着走捷径，打破规则。架构师需要与团队合作并了解这些压力，但还需要具有可以评估架构的基本原则是否正在实施的治理角色。合规性评估是A有用的机制，用于记录对实施团队对架构的合规性的观察。这是一种正式记录实施计划的架构审阅结果的方式，以确保他们正在实施架构，因为它在架构愿景和描述业务、信息、信息的模型中的架构定义中指定。应用和技术架构。可以通过三种方式进行评估：使用Enterprise Architect文档工件使用团队图书馆功能或工件。

了解更多：[Documentation](#)

项目词汇

项目词汇列出并定义A项目或工作计划很重要的术语。项目词汇可以作为一个单独的文档生成，也可以作为一个或多个其他文档的一个部分包含在内。它为重要的项目术语及其含义提供了一个单一的事实；生成新文档时，条款将自动更新。词汇表可以生成为 DOCX 或 PDF 格式，或者生成为可以包含在项目或组织级网站中的 HTML。词汇表允许建模者将术语分类为用户定义的类型，当它们在文档中生成时可以应用样式。另一种使用术语表的方法是在业务物件模型中定义企业领域的重要术语，并在术语表中仅列出与项目相关的术语。

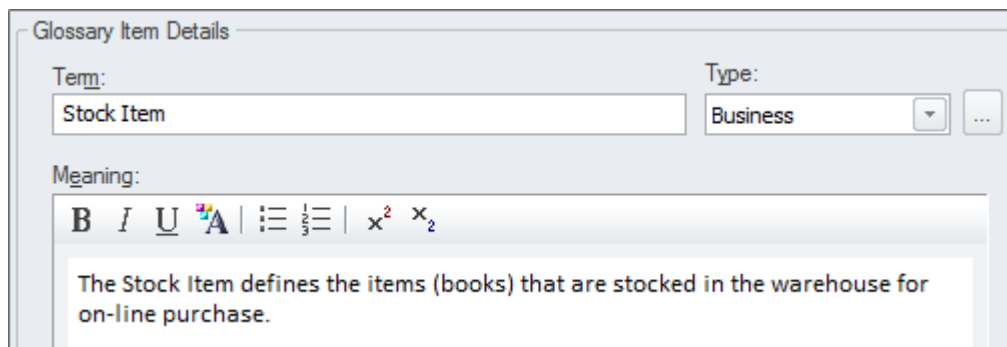

Glossary Item Details

Term: Type: ...

Meaning:

B *I* U **A** | $\frac{1}{2}$ $\frac{1}{3}$ | x^2 x_2

The Stock Item defines the items (books) that are stocked in the warehouse for on-line purchase.

了解更多：[Project Glossary View](#)

企业架构的使用

企业架构可以在多种情况下使用，但所有这些都可以概括为三类：

- 规定性 -阐明设计以改造企业。
- 限制性 -管理、指导或约束实施的行为。
- 描述性 -描述企业以促进决策。

在实践中，架构可以用于合并和收购的时间安排、企业的上下文和业务以及系统的改进。它还可以用作一种有效的沟通机制，向利益相关者告知企业的各个方面以及它们之间的关系。架构可以协助投资组合管理并充当实施计划的指南，并可用于一系列其他用途。

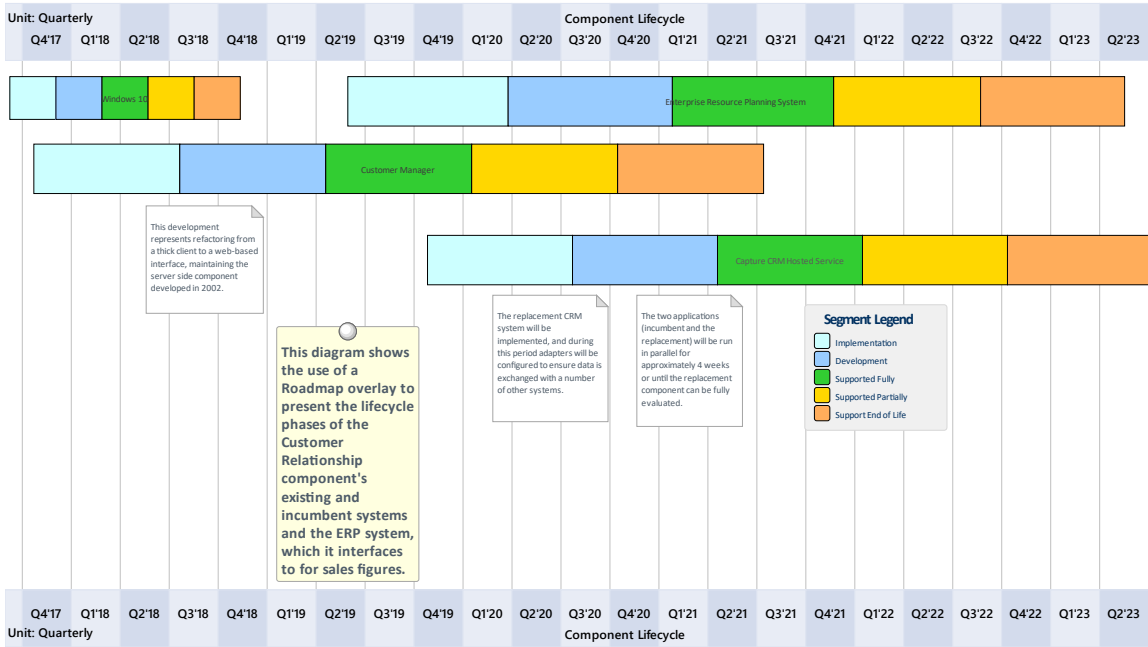

合并和收购

合并和收购已成为许多大中型企业为适应以数字颠覆、业务全球化、监管变革、技术突破、全球和地方经济为主导的技术环境的重要组成部分。企业架构在描述和规划收购的组织和执行方式方面发挥着关键作用，确保他们有最好的机会实现预期的业务成果。

Enterprise Architect拥有广泛的工具，可以帮助规划和执行旨在合并或收购期间过渡企业的架构。其中包括用于查看功能、目标、应用程序等目录的规范管理器工具，以及可用于规划和序列化功能、应用程序、技术节点和其他元素的更改顺序的路线图。

企业剥离

企业剥离是一项重要的业务战略，可通过剥离企业业务组合中的部分资产来减少经营损失并提高效率。剥离的需求可能多种多样，包括合并或收购导致的职能重叠、业务部门被认定为表现不佳、监管要求或市场压力迫使企业进行变革。当确定需要进行剥离时，可以移除选定的业务部门，并将来自销售、分拆或分拆的收入用于开发其他业务功能。

Enterprise Architect有许多工具可以帮助规划和管理资产剥离。删除业务函数将导致同时需要识别需要从系统的其他部分中删除或退役或解开的技术资产。Enterprise Architect具有方便的可追溯性和可视化功能，可用于了解对业务、信息、应用程序和技术架构的影响。

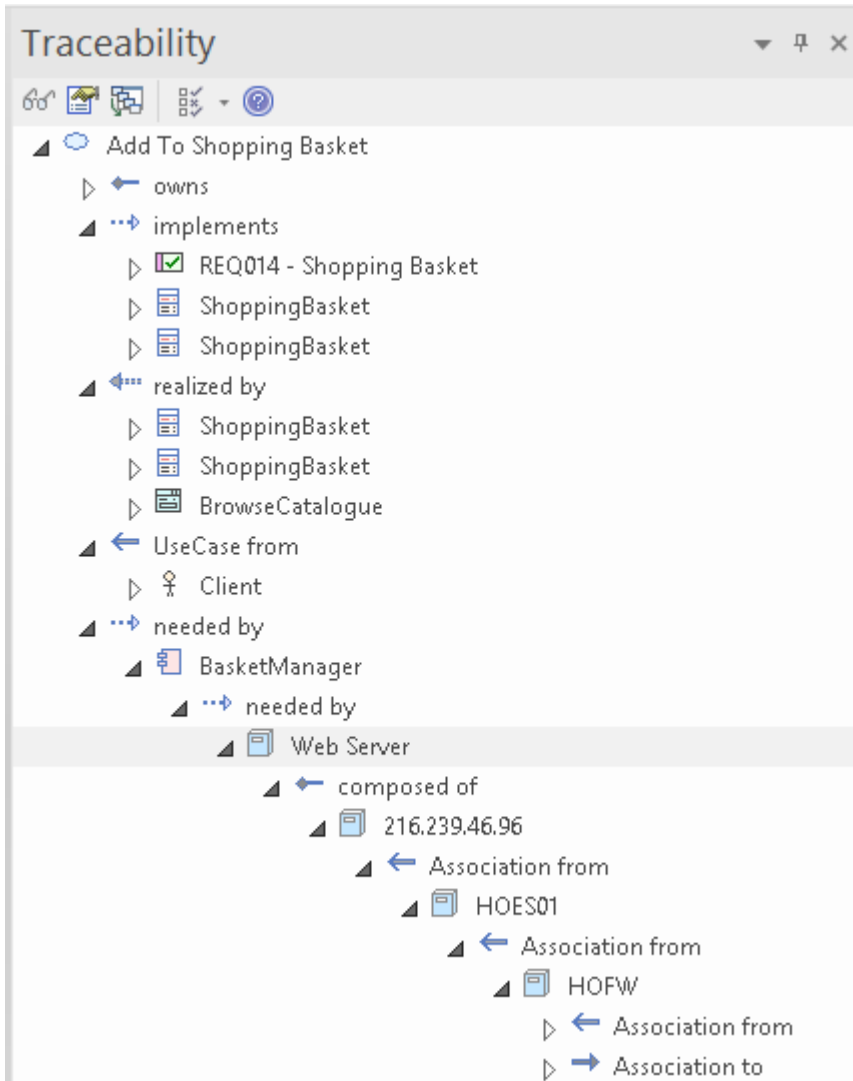

架构监督

架构的成功很大程度上取决于它的实施方式。实施可以在业务或技术级别，但通常会涉及两者。因此，实施团队是企业架构计划的重要利益相关者，所开发的架构必须是相关的、有用的、有意义的、可理解的和可实施的。实现这一点A实用方法是让解决方案架构师和开发主管参与架构的创建，或者至少征求他们的意见。实施项目的治理或监督的关键问题之一是可见性。

Enterprise Architect能够很好地协助监督实施项目，因为企业架构和实施项目都可以驻留在同一个存储库中，从而允许两个学科之间的可见性和可追溯性。随着工作在实施层面完成，可以对其合规性进行审查，并且可以根据需要应用干预或分配。

业务和系统改进

可以创建一个或多个架构来描述业务运营和技术系统，以便从多个角度中的任何一个角度改进系统，例如效率或响应业务或技术力量。架构提供了对系统结构方式的基本理解，并且在分析时可用于确定存在更改机会的位置、约束是什么以及如何最好地过渡到改进的状态。

Enterprise Architect有许多工具可以帮助创建用于改进业务和信息系统的架构。

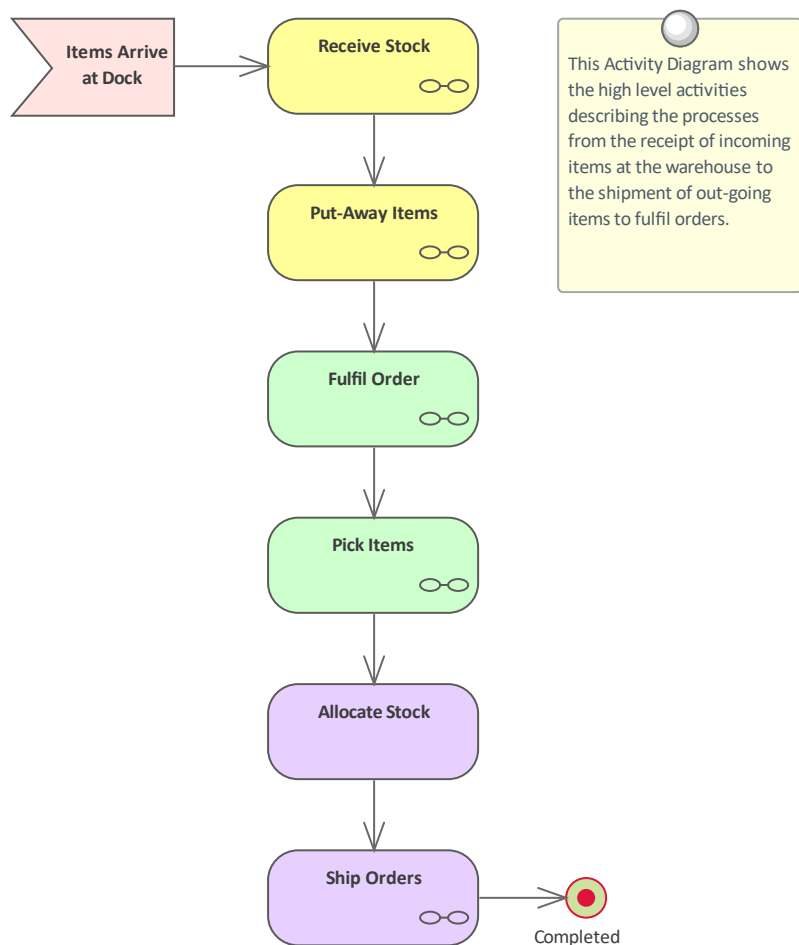

通讯

企业架构计划及其产生的架构的成功在很大程度上取决于该计划的价值如何传达给感兴趣的利益相关者。这项工作的战略性质及其作为确保战略执行的指南的重要性，意味着该计划的产出对于从高级管理人员到业务和技术实施团队的广泛利益相关者来说至关重要。

企业架构计划的管理应包括一个沟通计划，该计划确定受计划工作影响的重要利益相关者，确定他们的需求，并设计与他们沟通的最佳方式，无论是作为一个群体还是作为个人。沟通计划通常采用文档的形式，虽然会有一个总体计划级别的计划，但每个架构都可以有自己的版本，它标识了受该工作影响的利益相关者。通信设备的类型可以包括：正式或非正式的口头报告、口头或书面状态报告、一页摘要文档、演练、幻灯片和一页图表。

Enterprise Architect拥有广泛的工具，可以帮助制定沟通计划并将信息传播给利益相关者。其中最明显的是提供对存储库的访问，以便利益相关者可以被引导到他们感兴趣的模型部分。模型视图功能可用于定制与个人或利益相关者群体相关且有意义的视图。搜索功能还可用于定位存储库中的信息，例如由特定供应商提供或具有特定截止日期的应用程序。



企业过渡

实施后，架构会将组织从基线（当前）架构转变为目标（未来）架构。这些过渡必须经过仔细计划和协调，并应作为整体计划或项目级别管理计划的一部分实施。过渡通常会涉及一系列精心策划的变更，其中涉及现有和新的业务功能、信息模型、应用程序和技术平台。

Enterprise Architect有一个灵活的路线图覆盖，可应用于任何图表，并可用于显示架构的各个部分在给定时间段内需要如何实施和与现有架构集成。业务路线图可以应用于任何图表，可以显示能力、信息模型、应用程序和技术平台等要素的变化阶段。还有很多其他工具可以帮助过渡和执行，例如文档工件架构和可用于创建更多架构的过渡图表，以及可用于调度和其他资源的文档架构。

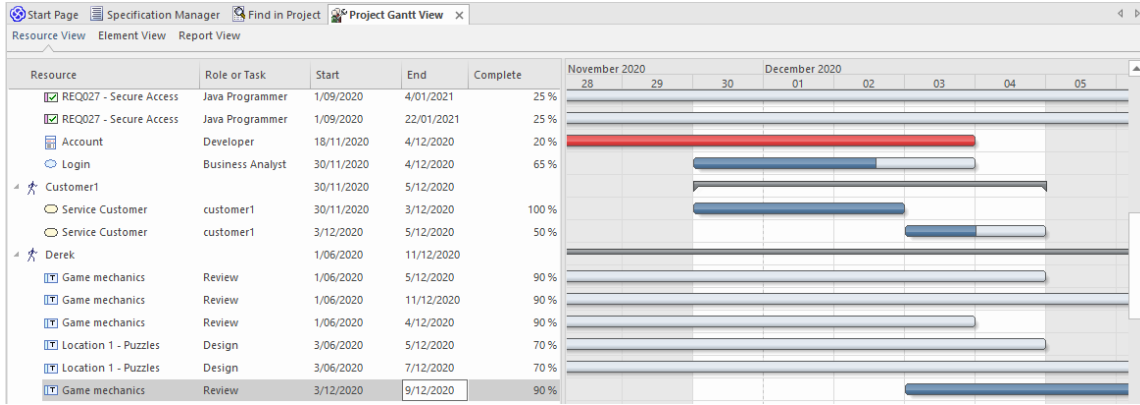

实施指南

必须实施由企业架构计划创建和维护的架构，以实现他们设定的业务目标和目标。无论解决方案是在内部购买还是在内部开发，这些架构都将成为实施团队的宝贵指南。实施通常会涉及业务和技术组件，架构将作为两个小组的指南，以确保实施项目与更高级别的企业计划保持一致。指导和治理可能是正式的并需要合同，或者是基于定期会议的非正式的，并且通常会涉及与项目管理办公室或同等机构的联络。

Enterprise Architect可以很好地协助这一指导和治理，因为架构模型和实施模型都可以驻留在一个存储库中，从而允许两个学科之间的可见性和可追溯性。原则可以在实施层面应用，表明该原则在实施层面的重要性和适用性，包括任何已获准的豁免。

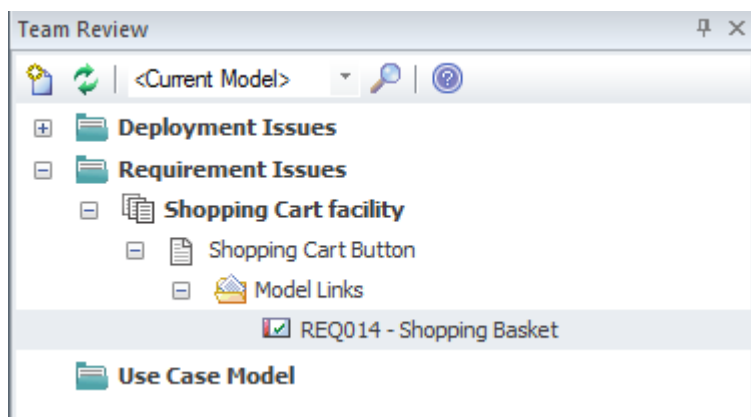

投资组合管理

架构计划必须与计划和项目管理办公室密切合作，以确保在这些组定义的计划 and 上下文的时间范围内实施目标架构。虽然架构办公室将在监督实施项目中发挥重要作用，但他们必须与计划和项目管理办公室密切合作，以计划和安排其架构的执行。

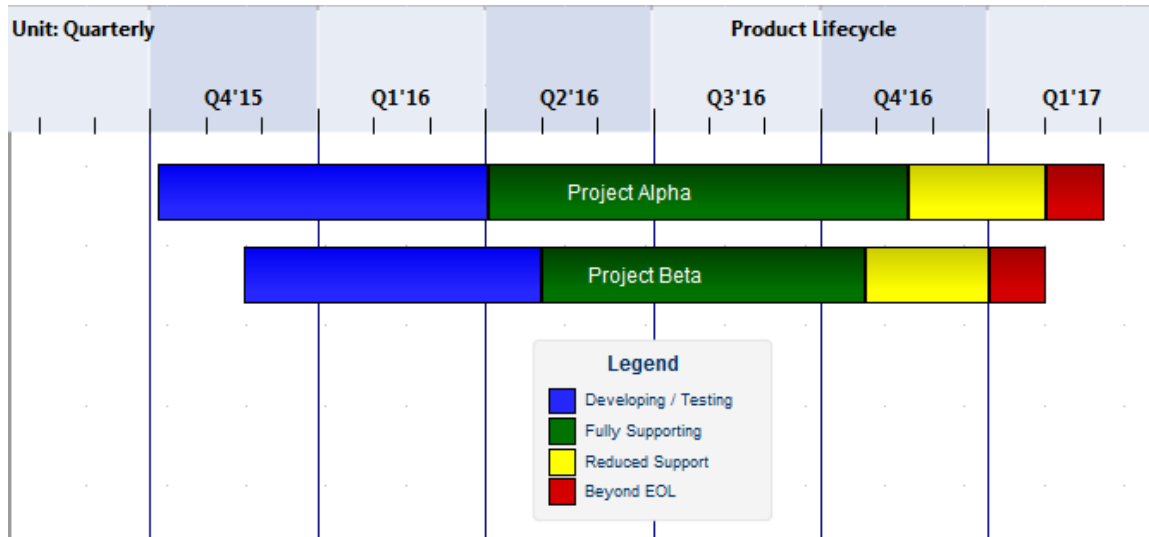

开发企业架构

企业架构的开发是一项复杂且耗时的工作，涉及多学科的架构师团队。最终，架构必须为业务带来价值，而这只能通过利益相关者的参与来实现。如果没有全面的利益相关者参与和沟通计划，架构将不可避免地无法提供预期的商业利益。企业架构应该是一个有凝聚力且组织良好的产品，它为所有利益相关者提供意义，即使它包含许多相互关联且完全独立编写的架构内容。通过这种方式，首席架构师需要扮演编辑角色，确保将业务、信息、应用程序、技术、安全、地理空间和社交架构合并为一个连贯的整体。架构必须充当实施团队的指南，作为决策制定的源材料，以及在系统构建之前或之后对系统的描述。架构进程必须定义明确、可重复和灵活，以处理将呈现给程序的各种各样的问题和机会。流程执行和最终架构的基础是架构团队。

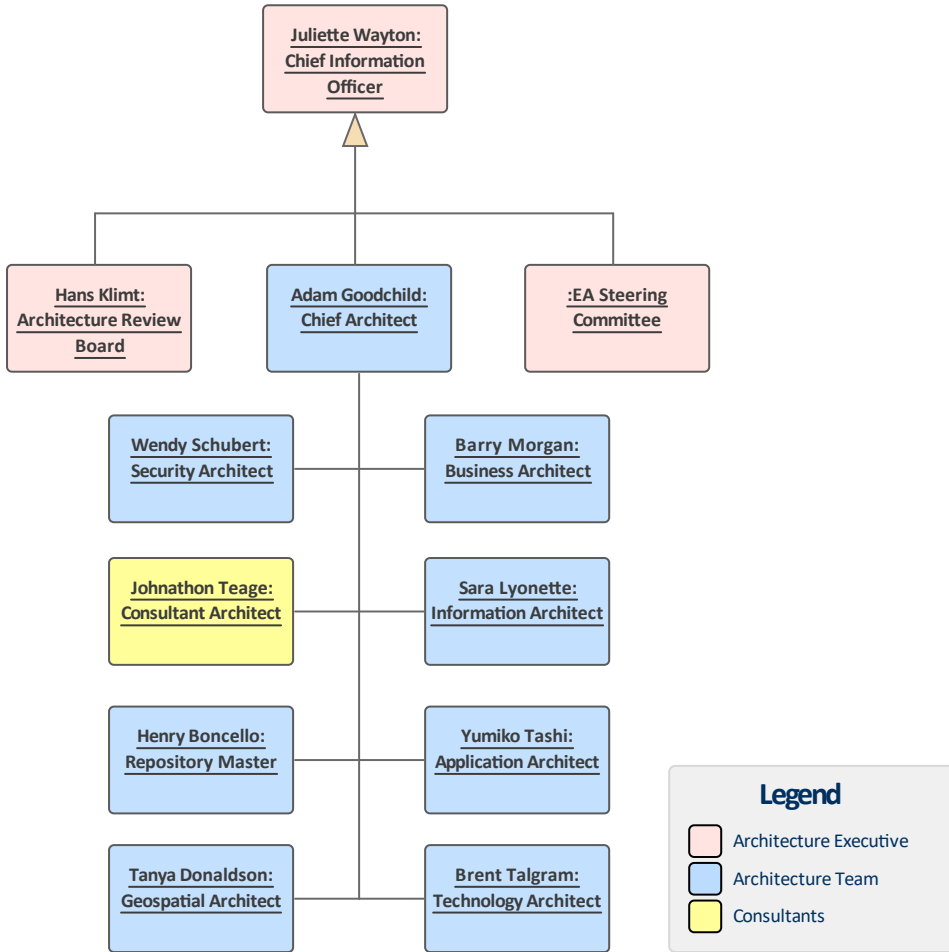

架构

架构是架构内容的关键组织机制；它们是针对提出的问题或机会的设计或解决方案陈述，或现有系统的文档。可以在多个不同级别定义架构，包括：

- 战略 - 3 - 5 年的长期
- 战术 - 1 - 2 年的中期
- 解决方案 - 短期 3 - 12 个月

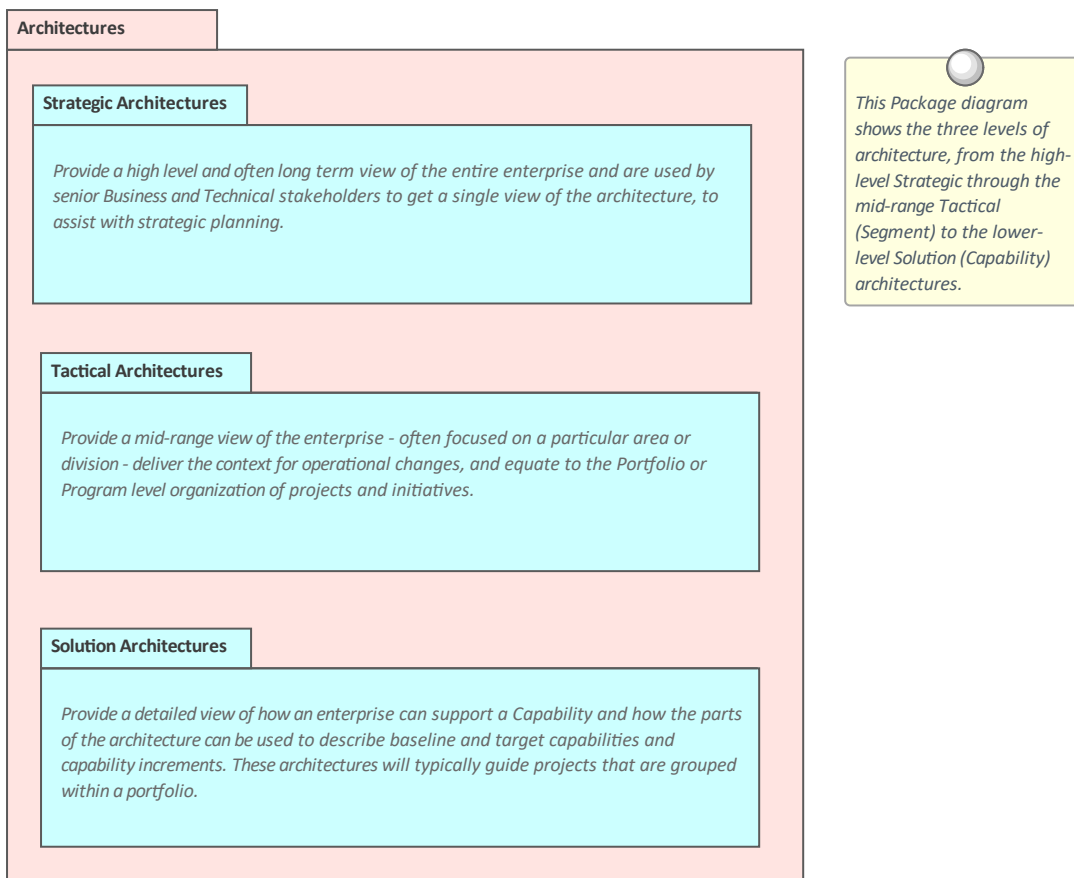

它们还跨越了许多学科，这些学科都被整合到系统设计的单一内聚视图中。一个人或一个学科不可能理解和阐明各个层次的架构。因此，业务建筑师需要解释战略计划，信息建筑师将分类企业数据，应用程序建筑师将阐明组件之间的接口，并且需要技术建筑师来定义最终执行的服务器和设备工作。他们的工作产生了四个核心领域架构：

- 业务架构
- 信息架构
- 应用架构
- 技术架构

大多数框架描述了企业架构的类似或相似子集，因为该部门主要基于在这些领域执行工作的组织单位。

基线·转移

也可以定义目标架构。

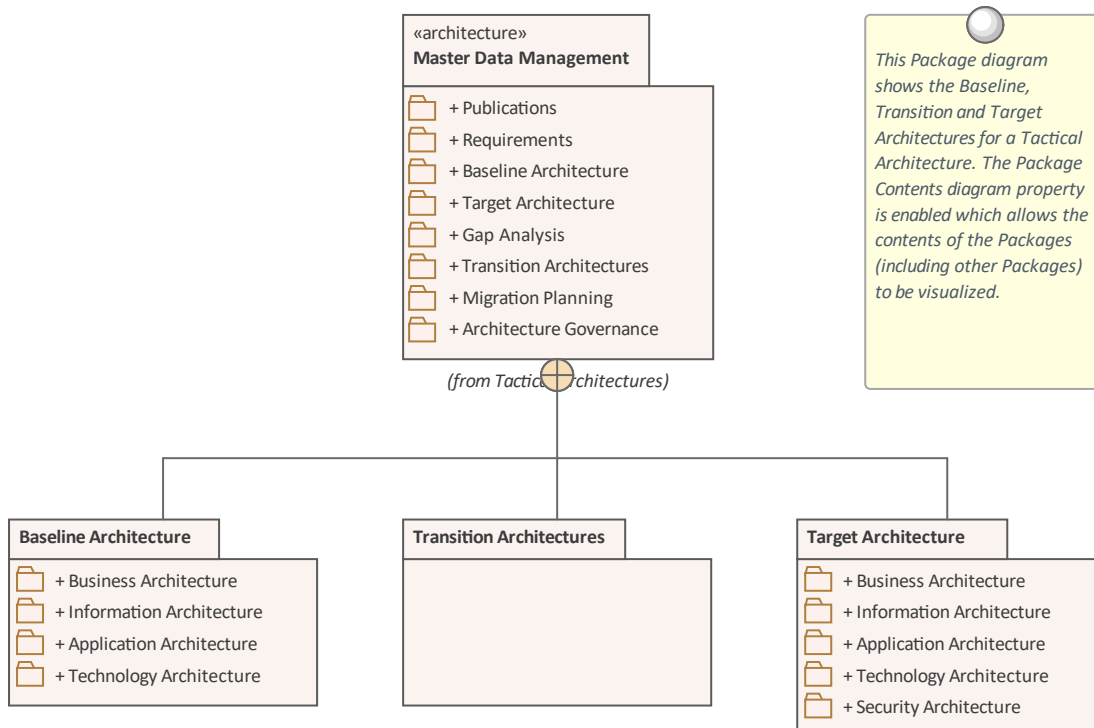

业务架构

清晰A业务架构是整个企业架构取得成功的基石。它定义了组织在潜在竞争和破坏性商业环境中实现转型所必须具备的业务驱动力、业务战略、运营模式、目标和目的。在其他架构学科工作的架构师必须了解业务架构，这是实现转型的基础。他们自己的架构描述，并作为必须实现的业务成果的指南。

业务架构通常包括对基线和目标架构的描述，其中定义了一系列可以执行的转换，这些转换将在路线图上进行了描述。

Enterprise Architect具有广泛的特征，可用于对模型业务架构进行建模并创建引人注目的可视化，这将帮助执行级别的利益相关者和直线经理了解架构如何解决他们的策略。在建立架构计划或启动业务架构时，通常会发现许多重要的架构材料可用，例如使命和愿景声明、战略计划、业务驱动因素和目标，而且通常情况下 - 即使没有完成，业务流程和能力也至少会启动。Enterprise Architect具有方便的功能，可以将电子表格和文字处理器库表的内容直接导入到存储库中，从而节省时间和精力。

战略规划

战略规划是为企业架构提供战略业务上下文的丰富信息源。战略架构与本文档中的内容保持一致至关重要。战略规划通常包括可能与企业架构计划无关的业务材料，可以省略；然而，在这个信息时代，许多商业计划、战略目标、竞争分析、方向设置和 SWOT 分析通常都有一些信息技术基础。同样重要的是要记住，战略规划通常每年更新一次，或者在商业环境以某种方式影响或威胁计划时更频繁地更新。

业务架构师通常从公司战略师那里收集信息，并应了解有关企业及其组织未来计划的高层讨论和决策。这些信息被转化为业务架构模型，提炼出重要和相关的信息，并以模型的形式呈现，该模型可以与其他架构域进行连接。

Enterprise Architect具有许多功能，可帮助确保架构与战略规划的一致性可以以适合相关高管和业务线利益相关者的格式进行可视化。商业计划通常驻留在公司存储库中，但可以从Enterprise Architect工件启动战略规划的其他文档或其他文档创建超链接。执行工件作为外部计划的替代，然后用于使命和愿景状态、目标、目标、驱动因素、竞争分析等，可以在存储库中创建。

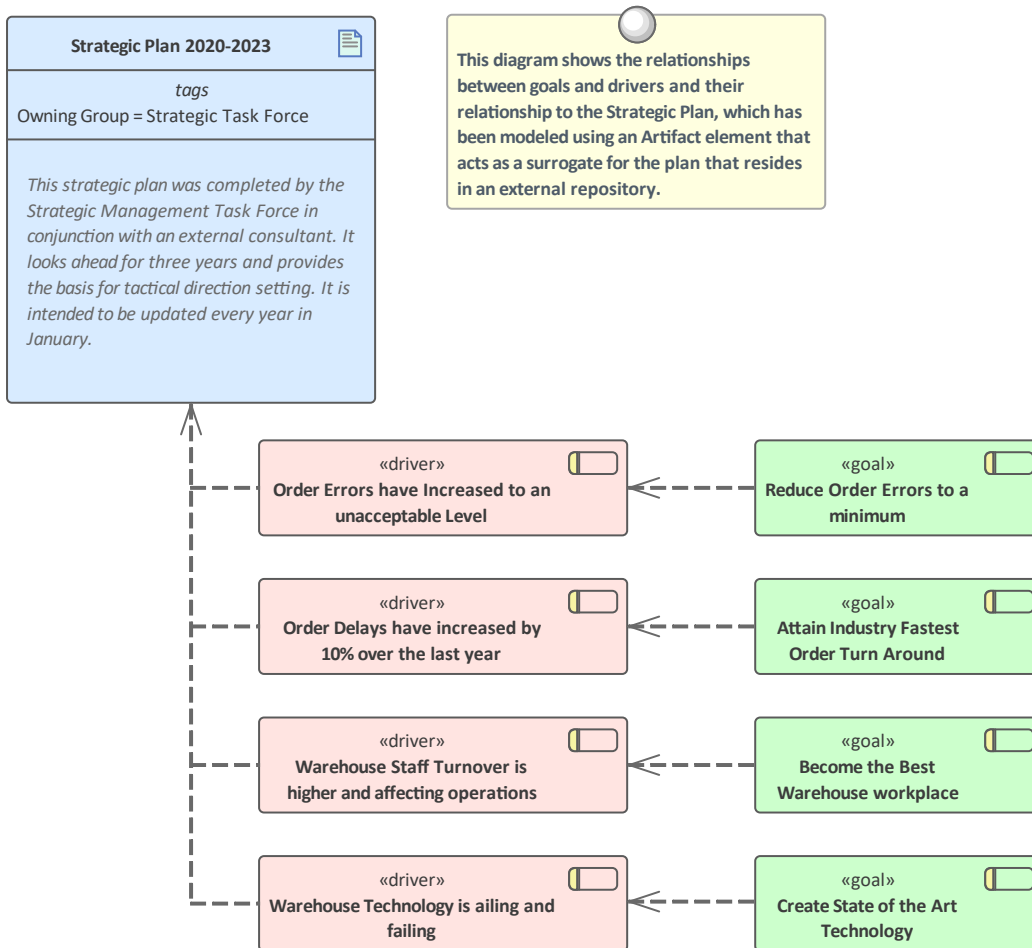

描述此战略上下文的图表、矩阵和列表以及提炼形成架构工作基础的方式应提供给执行级别的利益相关者，以便为他们量身定制视图。这将作为一个双重检查，以确保业务建筑师和首席建筑师正确解释了战略内容。最初未能执行此步骤以及无论何时更改战略规划（或其等效项）都可能导致解决错误问题的架构和实施计划。日历可用于安排会议并提醒您至少每年（如果不是更频繁地）审阅战略规划。

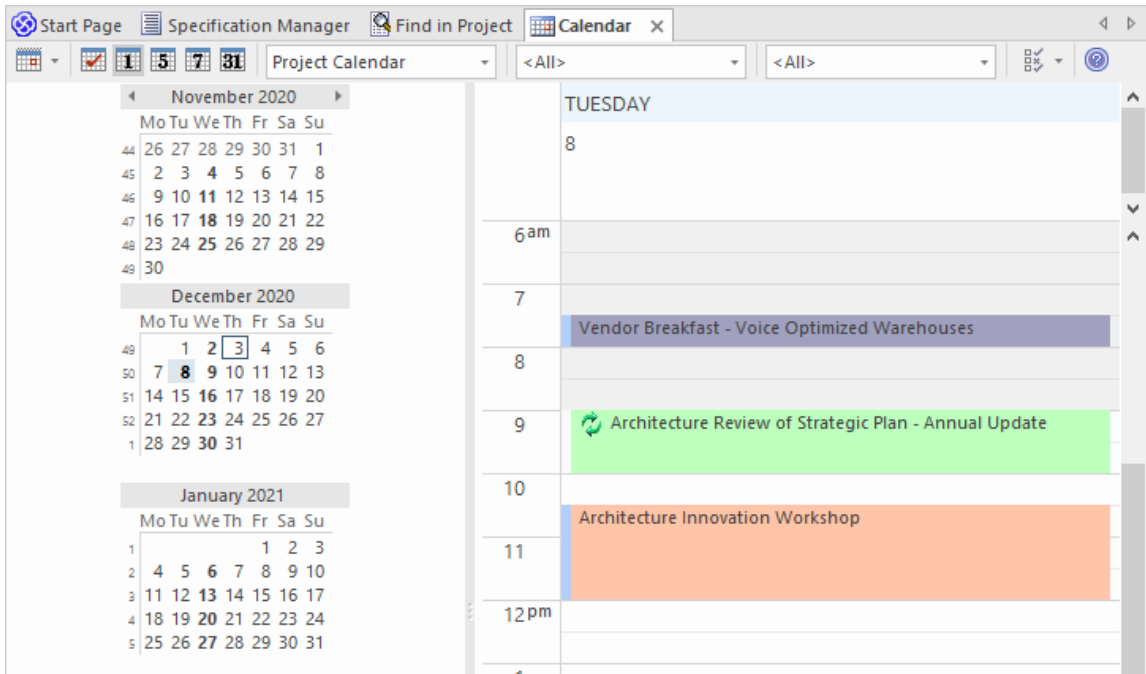

Enterprise Architect是一个符合标准的建模平台，它允许构建丰富的模型以帮助实施团队，但它还提供了为更舒适地查看图像的执行级别和业务利益相关者创建引人注目的架构视图的功能。

Warehouse Modernization Tactical Architecture

This tactical architecture describes the modernization of the traditional warehouses and the regional distribution warehouses although the solutions in the two facilities will be different reflecting the level of stock that is maintained and the vast differences in the number of orders processed.

Current Warehouse Operations



Manual Pickers and Forklifts

Current warehouse picking is carried out with a combination of forklifts and hand picking staff requiring workers to walk up to 12 kilometers a day.

Future Warehouse Operations



Mobile Robotic Drive Units

Future warehouse picking in the major distribution centers will be orchestrated by a team of Mobile Robotic Drive Units that will bring the items to the packers.



3-5 year Strategy

使命与愿景

使命和愿景陈述通常在架构方案设立或启动业务架构时就已经存在，但也有一些不存在的情况，或者有使命陈述但没有愿景陈述的情况。这两个非常简单的语句有不同的目的：

- 使命宣言描述A组织所从事的业务及其目的是什么
- 愿景陈述就像是对组织目标的总结或战略计划的概要；它描述了该组织未来的目标以及它的愿望是什么

这两个陈述对于包含在业务架构中很有用，因为它们提供了一个非常简短和清晰的组织定义以及它想要成为的地方。业务目标应该链接回愿景声明，提供对组织基本战略方向的可追溯性。

使用Enterprise Architect，您可以通过多种方式在您的模型中创建使命和愿景陈述，具体取决于您希望如何定义和使用陈述以及代表它们的对象。本主题的其余部分描述了一些方法。

作为加密文档

如果您正在定义新的使命和愿景陈述，并且想要记录每个陈述的背景、陈述的内容、设计方式以及贡献者，您可以从模式的模型文档中生成这些更广泛、更详细的陈述。来自模型向导。该文档是业务和业务发展的核心，因此它是作为具有密码保护的加密文档生成的。这可以保护文档免受不受控制的访问和编辑；当您想要发布它时，您可以将其保存到外部文件位置以供公众访问。

按着这些次序：

1. 在浏览器窗口中，右键单击包以保存文档，然后选择“使用向导添加模型”选项。将显示首页'从模式创建'选项卡（模型向导）。
2. 单击 <perspective name> 按钮并选择“全部”。
3. 在<perspective name>按钮正下方的过滤器栏中，输入“使命和愿景”。左侧显示“加密文档工件”选项，展开显示使命和愿景。
4. 点击“使命与愿景”，仔细阅读模式面板中显示的描述。

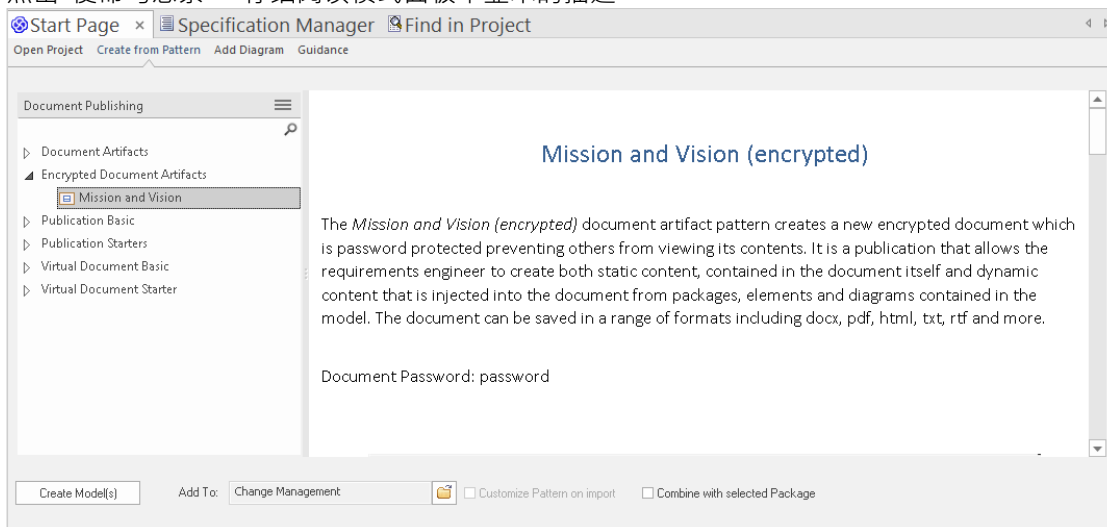

5. 单击模型(s) 按钮以在所选中包中创建文档。浏览器窗口中的元素以这种格式显示：

 «EncryptedDocument» EncryptedDocumentTest

6. 双击元素解密并在文档编辑器中打开文档。将显示A提示以输入文档的密码。
7. 类型中的类型（如您在密码模型向导描述中阅读的模式说明中所示）。模板文档将打开供您完成。

加密文档也是自定义文档。使命和愿景模板提供了许多样式和样板部分和文本，但是您可以将自己的文本输入和格式化为静态文本，也可以从浏览器窗口中拖入对象，这些对象变成动态文本部分文档。每个动态文本部分都有自己的用户选择的模板或模板片段来格式化从object中提取的信息，并且无论何时打开文档或当您特别提示系统更新信息时，该信息都会从模型中刷新。

有关自定义文档和工件的更多信息，请帮助主题。

刻板印象需求

如果你想使用简短、直接和必要使命和愿景陈述，你可以使用模型扩展元素的刻板印象机制来对它们进行UML。声明元素可以包含在图表中，并与其他元素相关，例如目标，进而与目标相关。这些图表对高级管理人员和直线经理很有吸引力，他们可以清楚地看到架构工作和随后的实施计划可以追溯到战略原语。

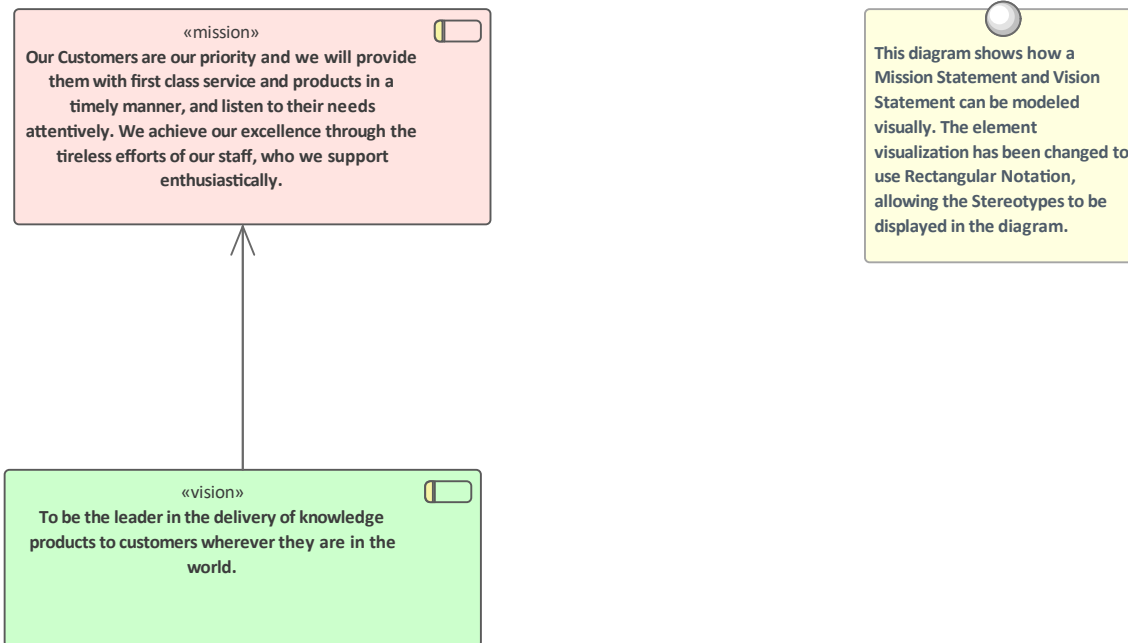

在这个插图中，创建了一个逻辑（类）图，并从公共的页面将两个需求元素工具箱图上。

通过属性窗口，在“构造型”字段中，一个需求元素被赋予了刻板印象“企业架构::mission”，另一个元素被赋予刻板印象“企业架构::vision”。每个元素的名称就是使命或愿景陈述本身。

其它元素的类型

根据你使用的建模语言或工具，使命陈述和愿景陈述可以用各种类型的元素来表示。例如，在：

- 使命概念动机、愿景框架可以在未加密模型和业务文档工件中定义
- A地图，语句可以用原型类元素表示
- 业务动机模型，陈述以刻板A需求元素表示
- UPDM 2.0，语句可以呈现为定型的活动元素
- 工件语句由简单的框架元素定义，

在每种情况下，您从相应的工具箱页面拖动元素图标，然后将该语句应用为元素名称，或者在元素的链接文档中定义更详细的语句。

驱动因素

驱动因素是激励企业改变其目标的某些方面并因此改变其目标以及潜在的业务活动或技术解决方案的事件、条件或环境。通常只列出目标和目的，但理解驱动因素对于理解执行层利益相关者表达的高层次需求（目标）至关重要。假设和约束也应该结合驱动因素进行分析，以确保目标的整个上下文得到很好的理解。有许多不同的驱动程序，包括：

- 法律或监管 -例如，管理信用卡用途的新法律
- 文化或社会——例如产品在新市场中的接受度
- 金融和经济 -例如，由于借入外国资本的汇率变化导致利润减少
- 组织或文化 -例如，特定部门或业务部门的高员工流动率

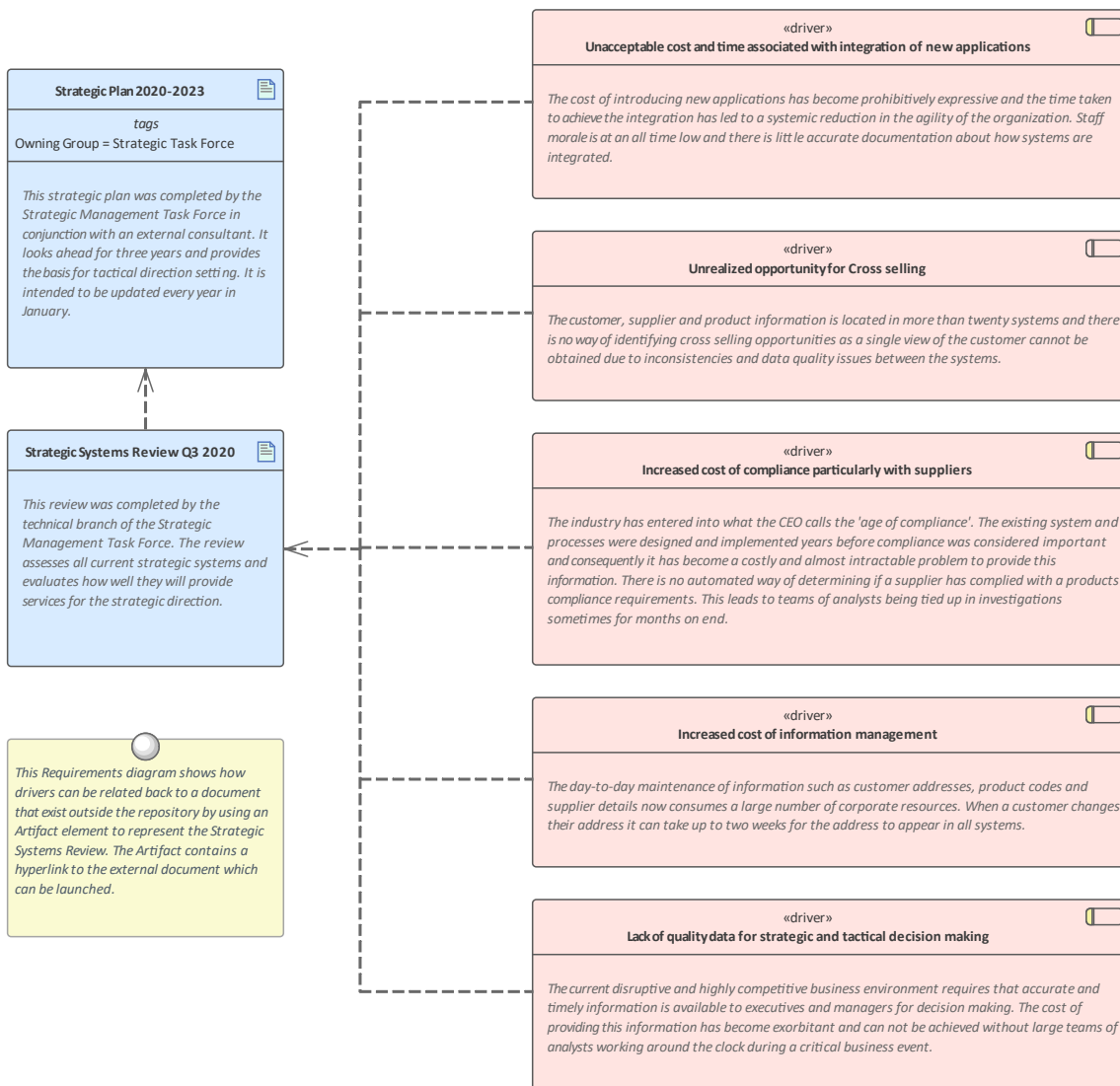

驱动因素可能源自内部，例如财务或预算压力，也可能源自外部，例如监管义务或竞争对手的力量。它们可以是自上而下的，以战略驱动力的形式，如法规遵从性和规则变更，或自下而上，以战术驱动力的形式，如技术变革或通过审计、绩效评估、调查或其他方式发现的机会机制。

Enterprise Architect支持使用刻板的驱动元素对战略和战术驱动进行建模，该驱动元素可以与目标和其他组织元素相关联，以显示组织必须如何响应。它们还可以通过目标与利益相关者联系起来，利益相关者可以帮助验证驱动程序及其与目标、约束和假设的关系是否正确。这应该协作完成，利益相关者可以直接在存储库中审阅模型，或者查看使用内置或自定义模板从模型自动生成的文档。

目标和目的

目标代表战略的分解，是企业打算实现的愿望。它们很重要，因为它们是可以用作架构锚点的语句。一些框架和方法会认为这些超出了架构的范围，只是提供了一个上下文。无论哪种方式，对它们进行建模以便为业务架构提供参考点都是至关重要的。一旦对目标进行建模，很可能会很明显，其中一些目标将无法仅通过技术来实现，但通常需要纯业务解决方案来部分或全部解决这些问题。

这些目标仍然太高，无法作为其他架构域的起点，因此需要将它们分解为一系列目标，这些目标可以用可衡量的结果来表述。每个目标将是一个或多个目标的集合，这些目标可以与父目标相关联。

Enterprise Architect允许使用UML扩展刻板印象机制对目标和目标进行建模，这些元素可以包含在图表和列表中，并与其他元素相关，例如愿景声明和度量。这些图表对于可以清楚地看到架构工作和后续实施计划可以追溯到目标和目标以及其他战略原语的高级管理人员和直线经理来说非常有吸引力。

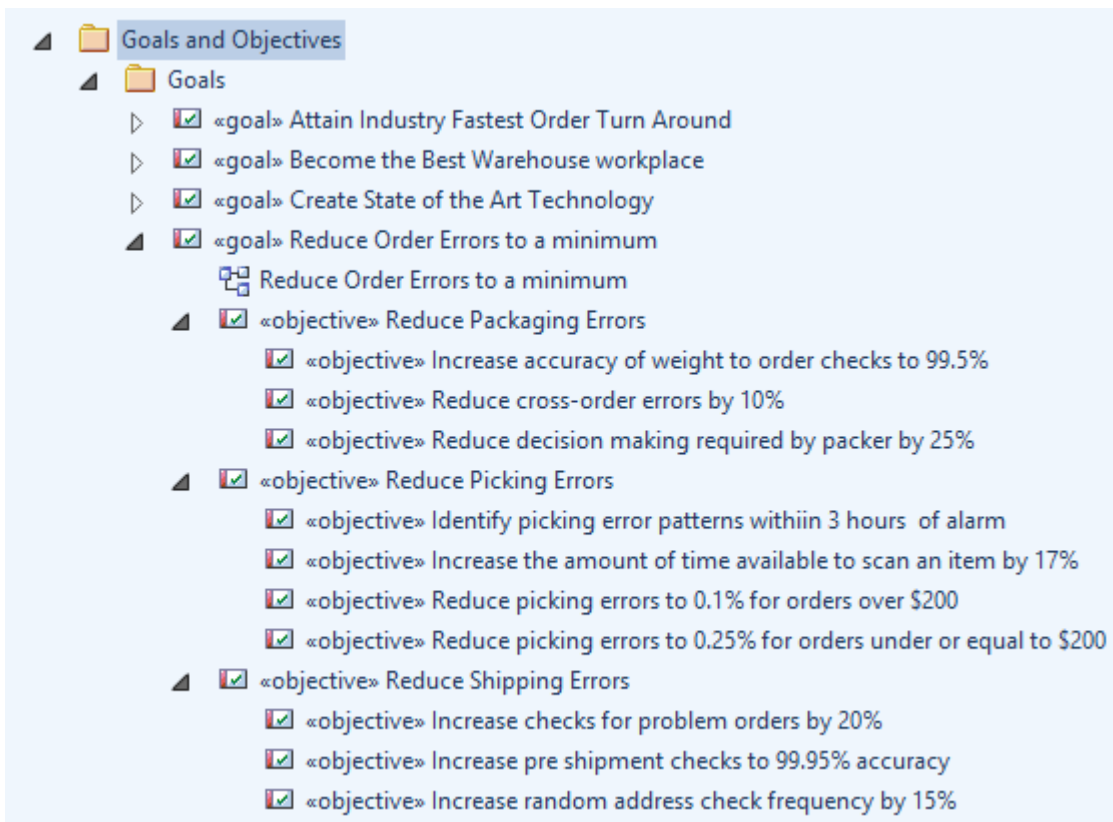

这些元素和关系也可以在图表中可视化，该图表为一些利益相关者特别是高管和高级业务经理提供了一个受欢迎的视图。

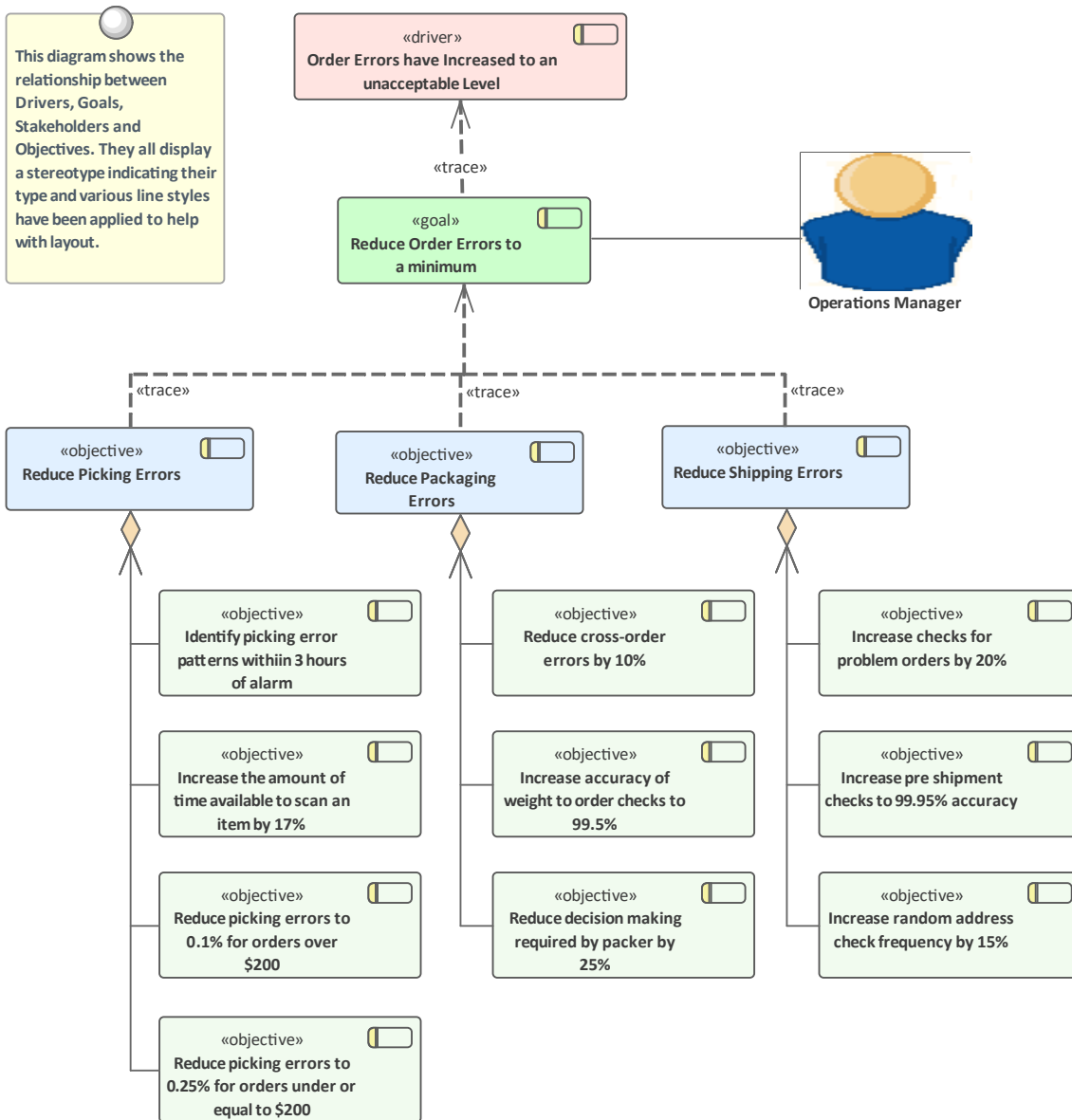

能力

业务能力是其他架构域（包括信息、应用程序和技术架构域）开展工作的基石。它们提供了一种查看企业做什么或需要做什么的方式。它们比业务流程更容易创建且耗时更少，并且与业务活动提供直接的线性关系。使它们更容易的一件事是它们可以被视为业务流程之上的抽象，因为它们的建模独立于如何实现或将要实现能力。

Enterprise Architect允许使用原型的UML扩展机制对能力进行建模。与任何基于文本的元素一样，规范管理器可以在使用 Capabilities 时使用，并提供吸引许多商务人士的引人注目的电子表格或文字处理器视图。能力通常在层次结构中创建，允许将高级能力分解为更细粒度的元素，通常下降到三个层次。可以在图表中查看功能，其中可以使用嵌套元素可视化层次结构，这些元素可以着色以创建视觉吸引力，并打印到 A1 或 A0 的大幅面纸张上以创建引人注目的海报。可以使用图表属性隐藏 Capability 构造型，使图表更具吸引力。

Operate Capability Hierarchy

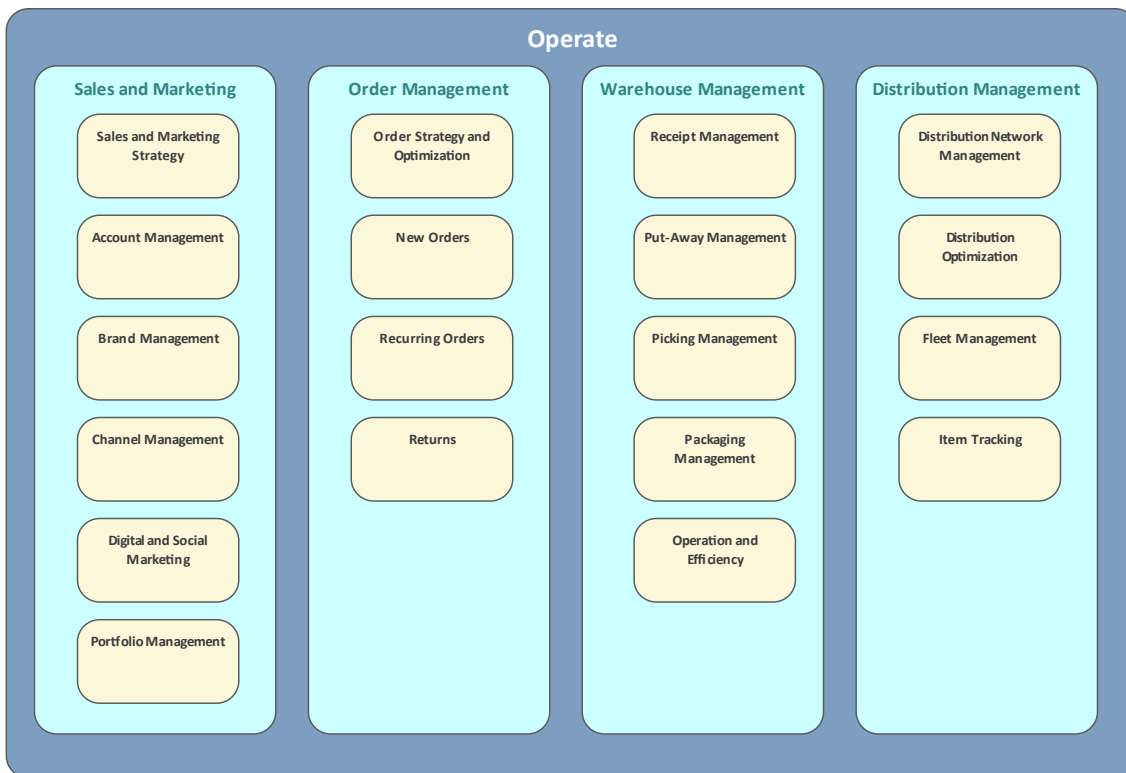

功能为信息和应用程序架构域在业务架构中提供了一个方便的锚点。与应用程序架构的连接通常是与应用程序服务或逻辑应用程序的连接，该应用程序至少是在实际执行功能中指定的工作的系统之上的一个抽象级别。能力还为交付能力所需的纯业务流程或服务提供了一个连接点。

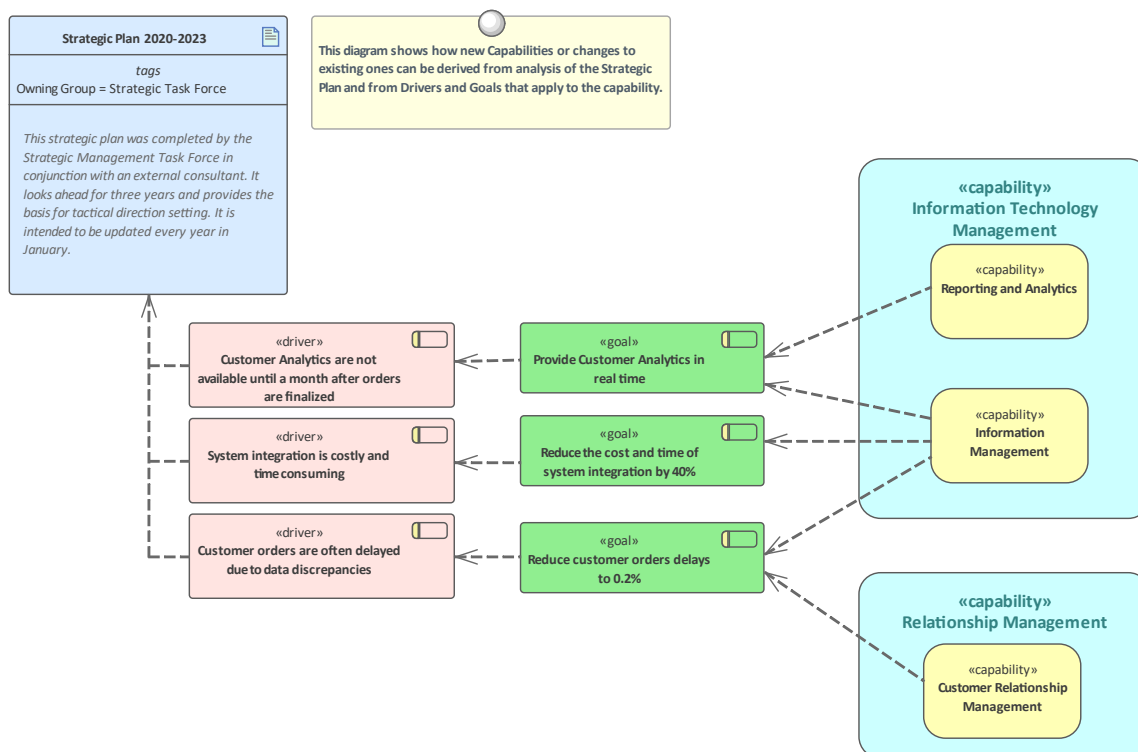

通常情况下，企业为实现战略目标或目的而定义的新能力太大而无法用作架构和实施项目定义的基础。通过定义一系列作为现有企业和新能力实现之间的垫脚石的能力增量，可以使这些高级能力更加细化。能力增量可以在路线图上表示，以显示其实施的基于时间的顺序。

业务流程

业务流程描述了组织为交付产品或服务而执行的活动。它们通常表示为一系列连续的步骤，并被分解为层次结构，这些层次结构通常从价值链的最高层开始，一直到任务层之上的层级。与企业架构一起使用时，保持这些图表的简单和描述性很重要。它们是组织如何实现其期望的业务目标和目标的有用视图。它们通常表示为一系列按层次结构组织的图表，反映了企业对其运营的看法。

这些提供了业务功能的替代视图，并且可以与业务函数和业务能力进行比较，两者都由元素的层次结构表示。业务函数通常提供业务价值，并按所需技能和组织结构进行组织。能力更抽象，更聚焦于需要什么能力，因此它们的波动性较小。业务进程建模的问题之一是，当任务完成时，流程可能已经发生了变化。尽管将架构工作与开发良好的能力模型起来更为常见，但业务进程模型仍然有其目的，并帮助架构师了解如何实现业务价值以及创造它的活动流程。

Enterprise Architect具有广泛的工具，可用于创建业务活动模型。可用于模型业务流程的三种主要语言是：

- ArchiMate业务层-业务流程
- Unified Modeling Language - 活动图
- 业务流程模型和表示法 - 业务流程流程图

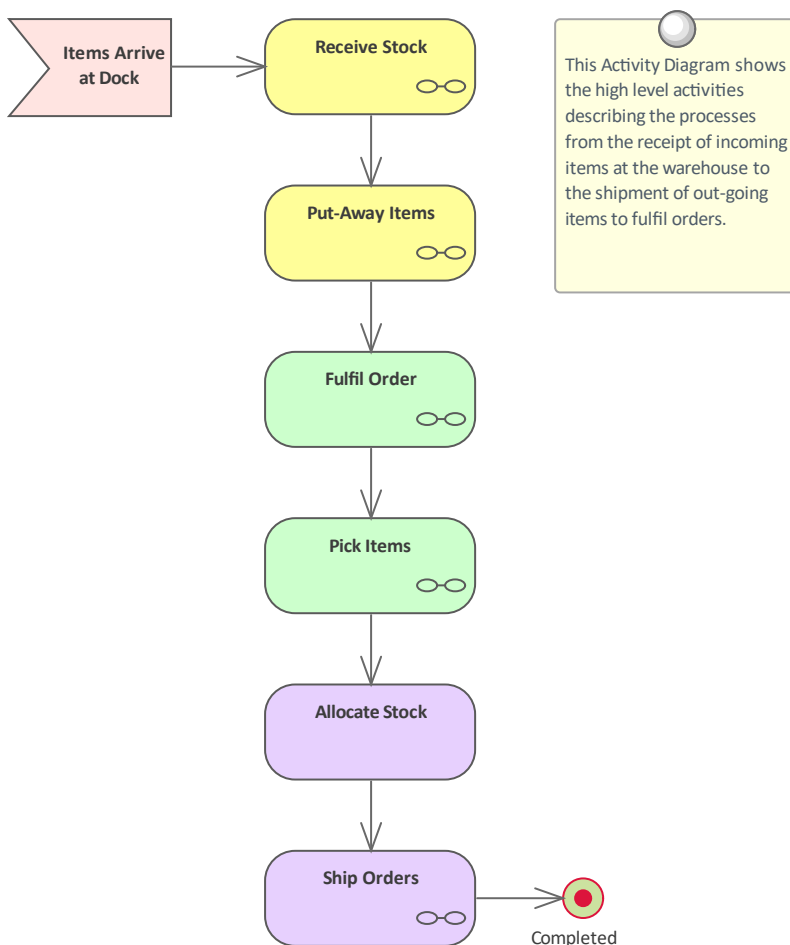

作为每个符号中的行为单元的活动可以使用浏览器窗口组织成一个层次结构，它提供了一种从低级别活动向上滚动的方法以及一种将更高级别的活动分解为更细粒度的活动的方法。这提供了一种查看层次结构的常用机制，也可以作为与适当利益相关者沟通的范式——高管通常会对价值链或最高级别的活动感兴趣，业务线经理会关注下一层，运营经理会关注对较低级别的图表感兴趣。

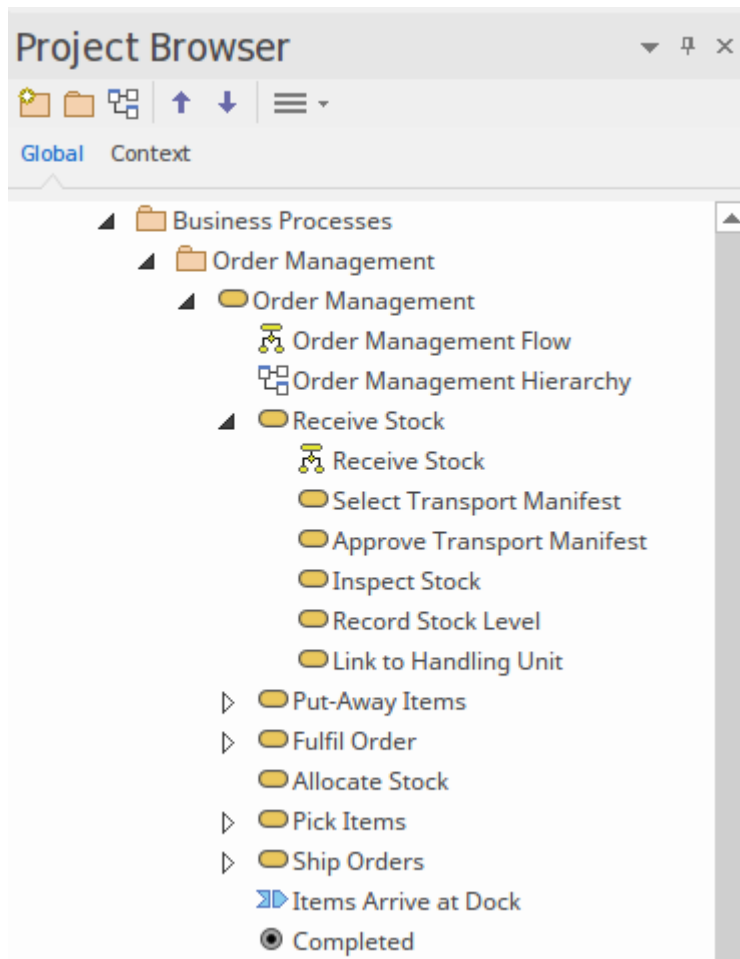

可视化构成业务流程的活动层次结构的另一种方法是创建业务流程层次结构图。该图在结构图中显示层次结构。这提供了一个引人注目的视图，但必须小心，因为如果层次结构发生变更，则必须手动更新此图表。

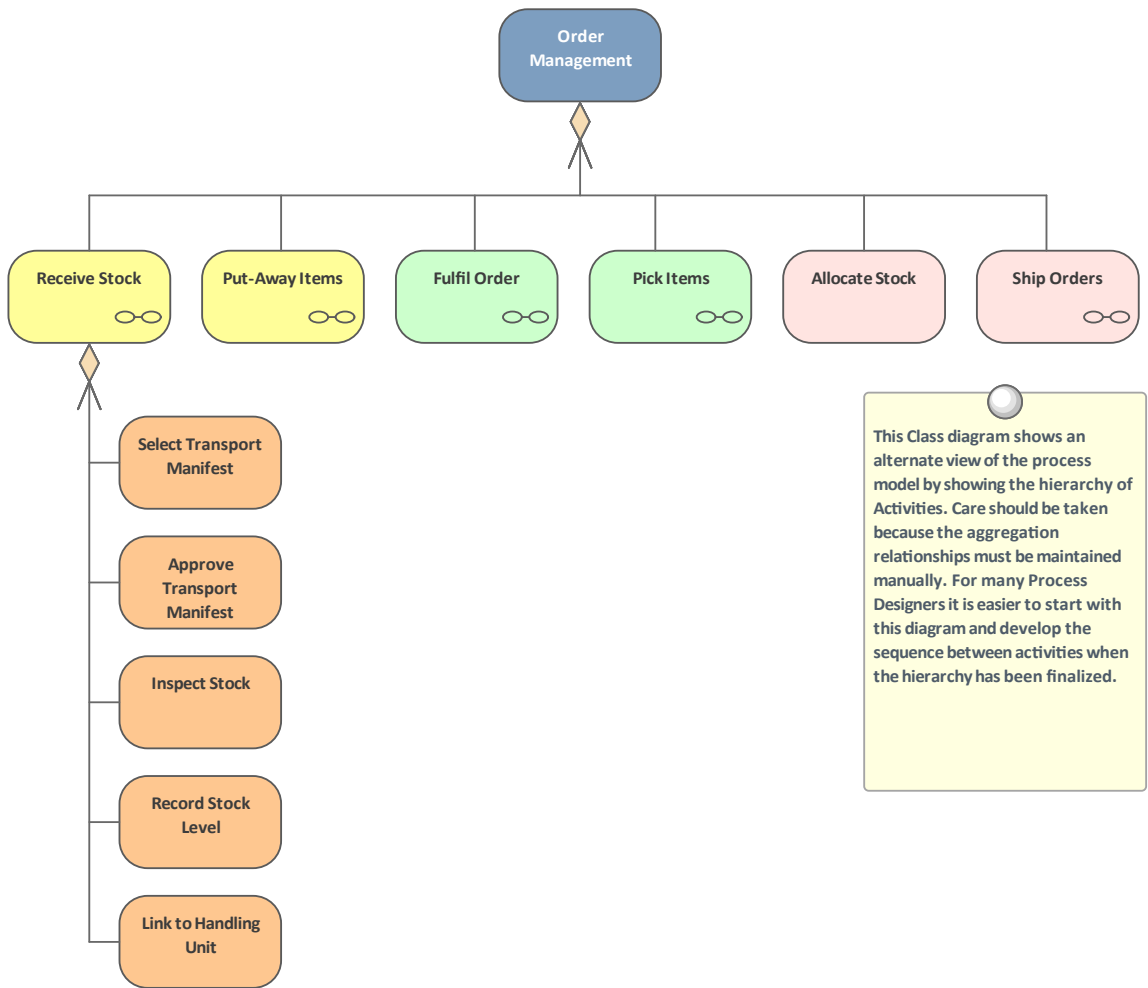

信息架构

信息架构是企业架构计划成功的关键，因为信息是由构成其他架构的组件创建、使用和销毁的。了解哪些业务功能和流程使用信息，哪些应用程序用作主记录，信息在哪里创建和销毁，以及哪些技术组件存储和操作信息，对于实现业务成果至关重要。

信息架构通常包括对基线和目标架构的描述，并定义了一系列可以执行的转换，这些转换将在路线图上描述。

Enterprise Architect是用于创建和维护信息架构的非常有用的工具，它对标准的复杂和广泛的支持以及支持信息模型的广泛工具，从高级分类和概念一直到模式和元素级别，以及它们组成的列。Schema 编辑器和数据库生成器等工具，以及UML类图和词汇表，以及模型变换功能，将是无价的。

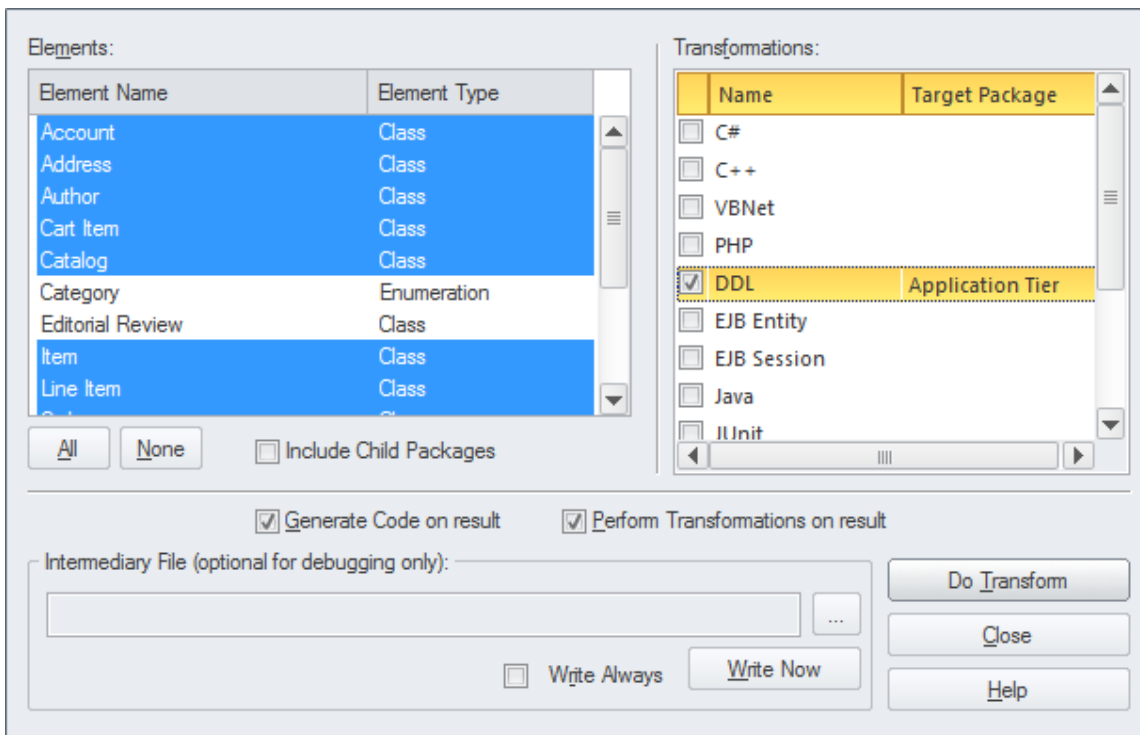

了解更多：[Information Architecture](#)

概念信息模型

概念信息模型是描述企业或系统中重要信息的高级图表；它通常对于与广泛的业务和技术利益相关者交流想法很有用。可以创建任意数量的图表来表示业务线级别的信息，但是创建一个包含来自企业或系统的各种部门或业务线的信息实体的大型较接图也很常见。在某些情况下，跨企业信息模型也很有用，尤其是在供应链建模或企业对企业模型等情况下。该图通常由命名实体及其相互关系组成。

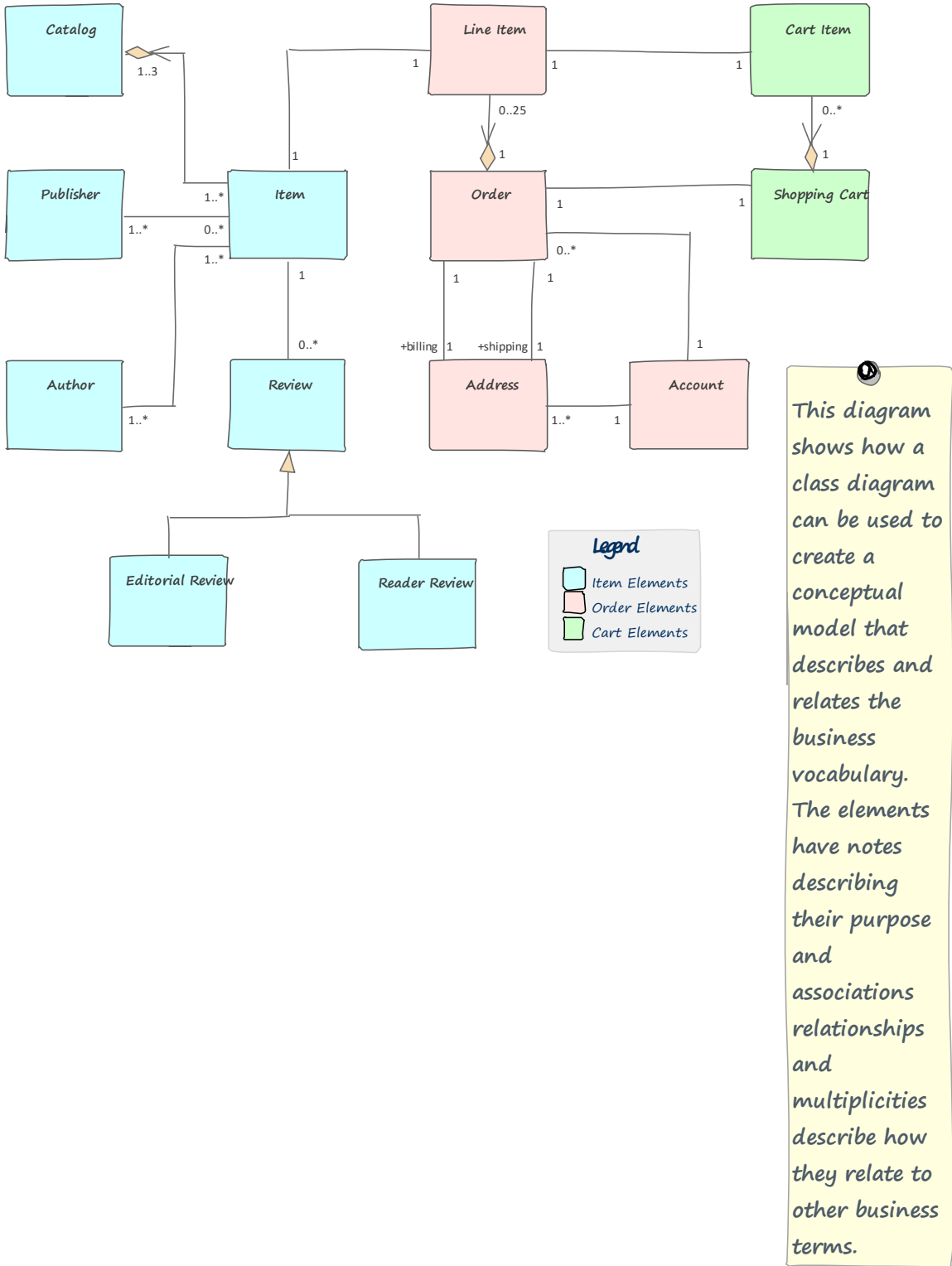

Enterprise Architect有一套丰富的工具用于处理概念信息模型，允许创建、查看和分析任意数量的模型。A工具允许创建引人注目的可视化，可以定制这些可视化以提供对个人或利益相关者群体有意义的视图。UML类图是用于表示概念模型的主图，可以更改实体的外观，添加颜色、样式、图形图像、形状等以创建吸引人的图表，这些图表也可以复制到演示文稿中或包含在幻灯片是该工具的一部分。元素过滤器可以隐藏具有指定属性的元素，并且可以使用布局和对齐工具使图表更易于阅读。有一种有用的手绘和白板模式，可用于使图表看起来像手绘草图，这通常使它们更容易被业务利益相关者访问和吸引。

了解更多：[Concept Modeling](#)

逻辑数据模型

逻辑数据模型是概念信息模型的演变，是数据库设计期间使用的平台和系统特定物理数据模型的前身。它们包含的实体应与概念模型中更抽象的对应物对齐。数据元素通常用业务语言描述，并提供对信息消费者有用的细节级别，例如负责描述业务流程的团队，他们经常用生产和消费的数据来注释他们的模型。

元素通常具有定义原始类型的属性，但整个模型独立于任何技术平台或特定的关系数据库管理系统。

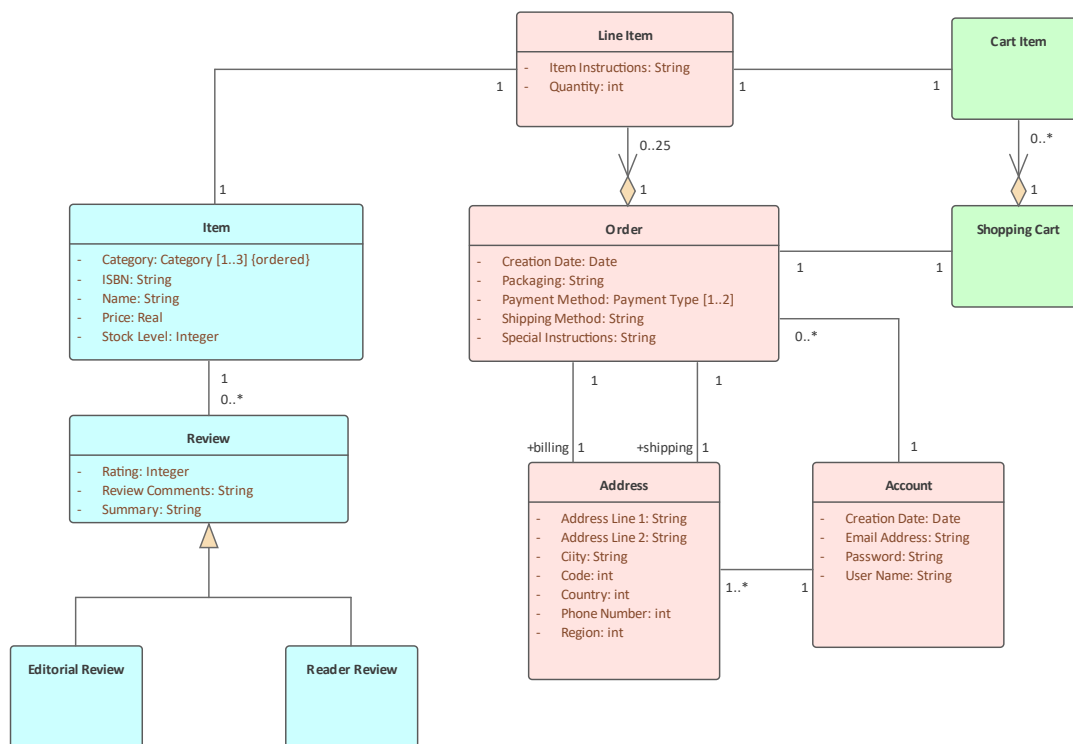

模式和消息

行业标准在所有架构域中都很重要，但在信息架构中尤为重要。信息通常在组织之间和组织的部门之间交换。为了促进信息交流，行业机构和其他团体花费了大量时间和精力以行业和领域特定模式的形式定义标准，这些模式规定了信息应该在相关方之间表示和传输的方式。这些模式可能很大且笨拙，但提供了在不同方之间交换信息的必要且经常受监管的方法。

Enterprise Architect可用于协助架构师处理这些行业模式，它有许多工具，包括Schema编辑器，可以轻松使用模式并创建和维护兼容的消息。Schema编辑器可用于保护信息架构师或设计者免受模式细节的影响，但允许他们创建和查看符合模式的消息。通常，组织想要共享的信息将是整个模式所处理信息的一小部分；Enterprise Architect允许建模者基于模式的子集和各种标准（包括JSON、XSD和RDF模式）创建消息。

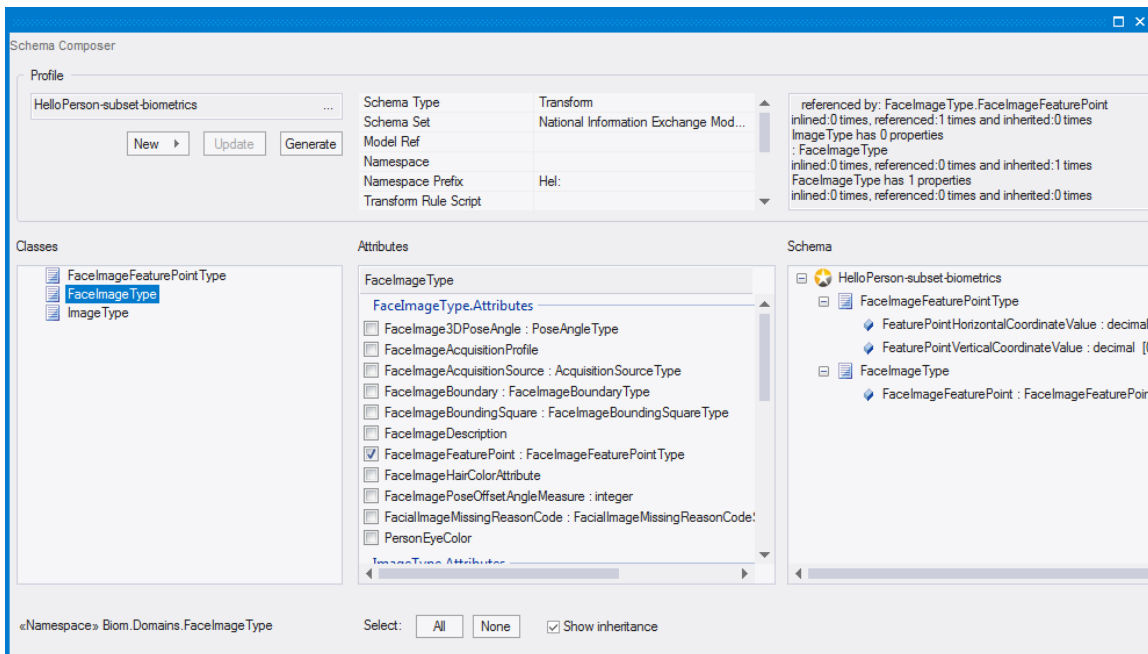

了解更多：[The Schema Composer](#)

物理数据模型

物理数据模型本身通常不包含在企业架构中，因为它们的细节级别；然而，它们提供了可用于创建抽象的有价值的信息，并且通常为信息建筑师提供有用的起点。模型通常高度规范化，并为事务效率添加了反规范化，并且库表和视图等数据库对象的名称通常缩写和深奥。然而，信息建筑师可以使用这些模型来推导逻辑数据模型，然后依次推导出基线架构的概念信息模型。即使从自上而下创建信息模型，创建自下而上的模型也可以提供有用的检查，以确保没有遗漏任何内容。

Enterprise Architect拥有一套用于处理实时数据库的工具，可用于将各种技术中的现有数据库逆向工程为基于UML的物理数据模型。A导入各种数据库对象，并自动生成图表，表示表、视图、存储过程、函数和其他对象以及它们相互关联的方式。Enterprise Architect还可用于从头开始创建数据库模式，或通过使用工具中的模型驱动变换功能将更原始的模式（如业务域模型）转换为数据库模式来创建它们。

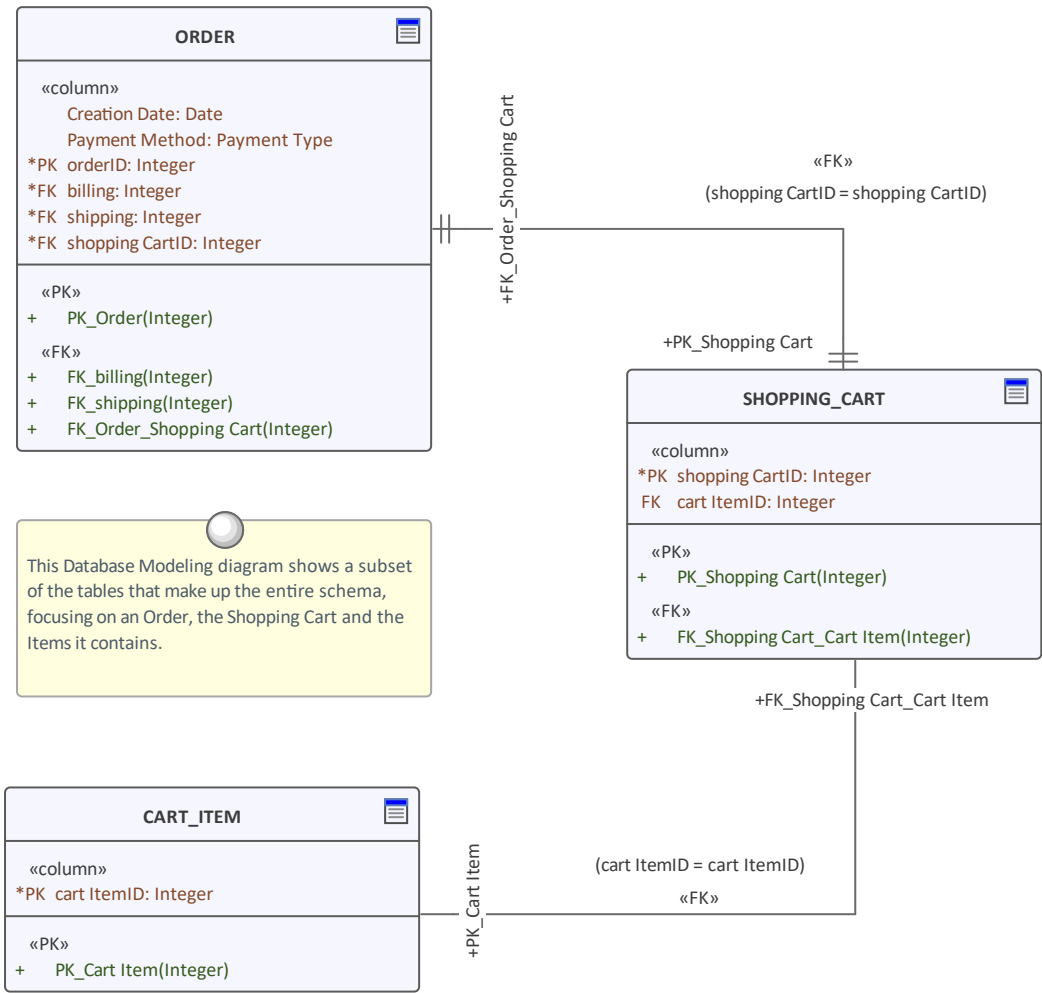

除了能够对物理数据库模式进行逆向工程外，Enterprise Architect还有一个名为特征的功能数据库的工具，可用于连接到多个关系数据库管理系统以及对模型和实时数据库进行逆向工程和同步。

了解更多：[Data Modeling](#)

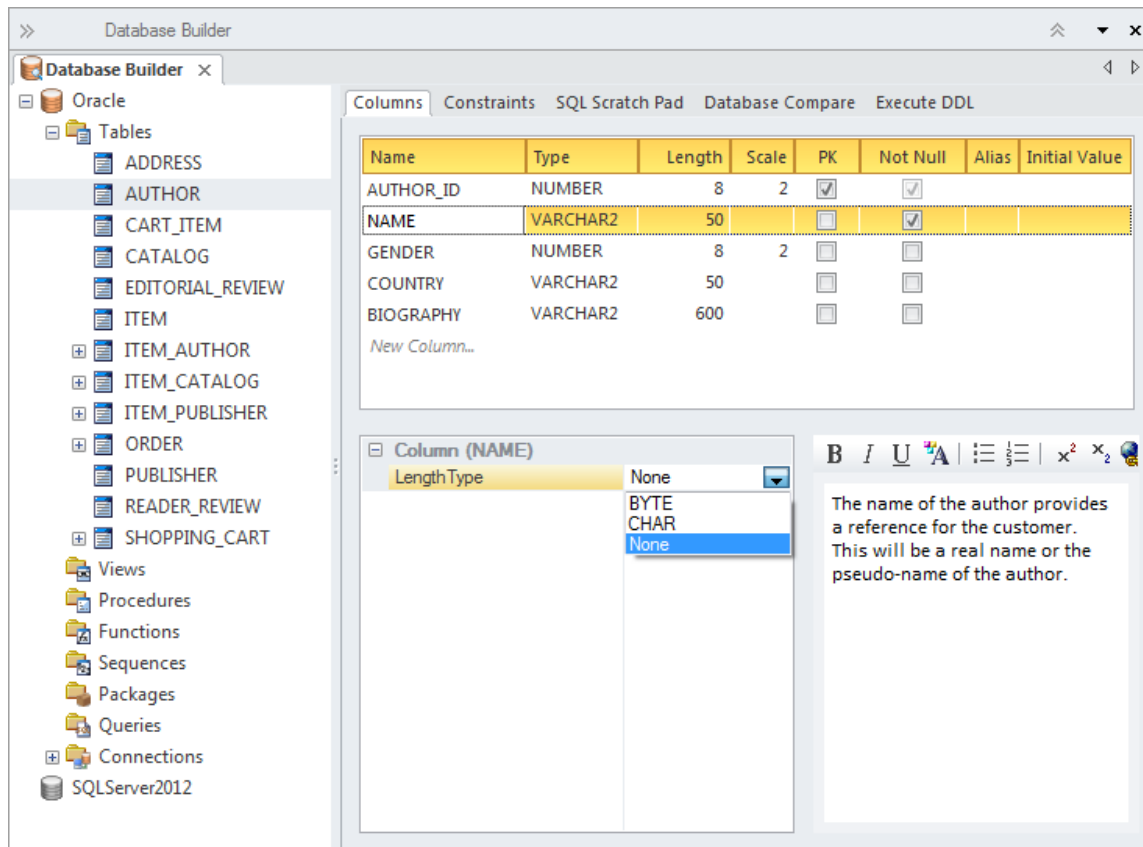

应用架构

应用程序架构提供了企业中应用程序的重要目录，描述了它们为转换、传输和存储信息所做的工作。架构还描述了应用程序需要或提供的接口，以及应用程序交互以执行业务模型（如业务流程流程图）中描述的活动的方 式。应用程序目录、接口以及描述它们交互的图表和矩阵只需要在企业级定义一次。应用程序架构师将能够利用现有工件的清单来创建新架构，将它们分类为基线的一部分，并可能成为未来状态架构的一部分。在架构引入新应用程序的地方，可以将这些添加到目标状态 的描述中。

应用程序架构通常包括对基线和目标架构的描述，其中定义了一系列可以执行的转换，这些转换将在路线图上 进行描述。

了解更多：[Application Architecture](#)

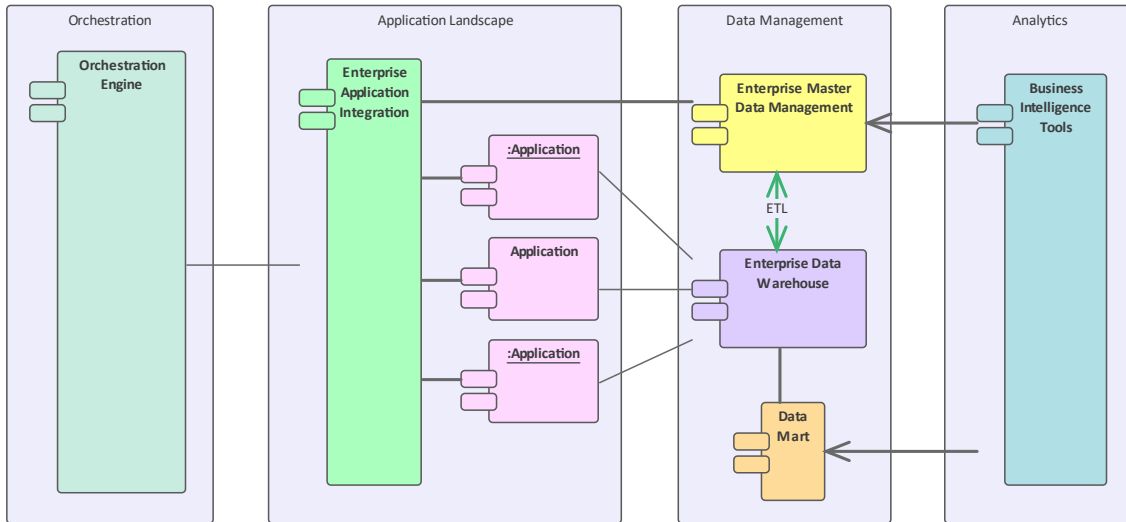

This Component diagrams shows the details of the interface between two Logical Components using Ports and Interfaces.

应用程序列表图表和矩阵

应用程序列表

列表，有时称为目录，提供了一种查看一组应用程序的简单方法。该列表可以基于任意数量的标准，包括基线应用程序列表、目标应用程序列表或基于复杂标准的列表，例如在特定数据之前安装的特定利益相关者拥有的应用程序，并且有一辈子的退休生活。这些列表可以简单地用于查看应用程序或添加新应用程序和更改现有应用程序。

Enterprise Architect拥有广泛的工具来处理应用程序列表，并提供动态构建列表的方法，在选定的部分或整个存储库中运行搜索，应用过滤器和排序机制，可以根据特定条件限制和排序列表。图表可以被视为元素列表，甚至可以被视为甘特图。还有一个非常灵活的规范管理器，可以将任何包视为元素列表；它具有内置过滤功能，并且注记和其他属性可以内联编辑。

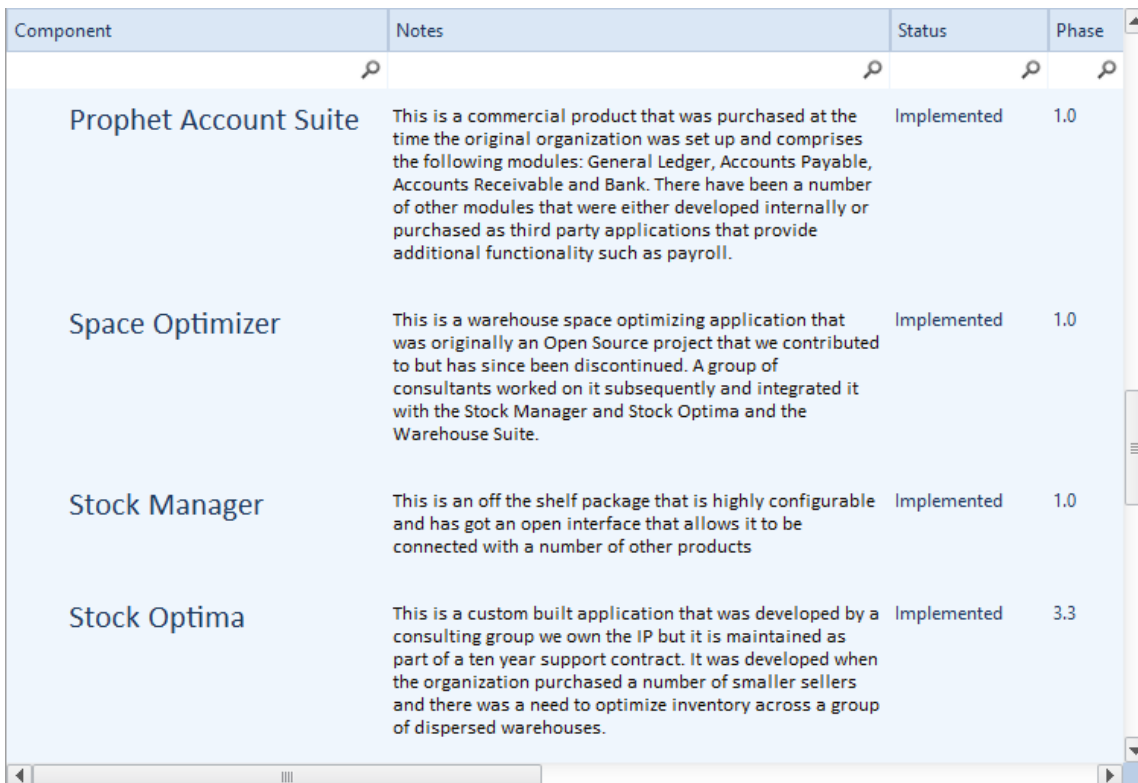

Component	Notes	Status	Phase
Prophet Account Suite	This is a commercial product that was purchased at the time the original organization was set up and comprises the following modules: General Ledger, Accounts Payable, Accounts Receivable and Bank. There have been a number of other modules that were either developed internally or purchased as third party applications that provide additional functionality such as payroll.	Implemented	1.0
Space Optimizer	This is a warehouse space optimizing application that was originally an Open Source project that we contributed to but has since been discontinued. A group of consultants worked on it subsequently and integrated it with the Stock Manager and Stock Optima and the Warehouse Suite.	Implemented	1.0
Stock Manager	This is an off the shelf package that is highly configurable and has got an open interface that allows it to be connected with a number of other products	Implemented	1.0
Stock Optima	This is a custom built application that was developed by a consulting group we own the IP but it is maintained as part of a ten year support contract. It was developed when the organization purchased a number of smaller sellers and there was a need to optimize inventory across a group of dispersed warehouses.	Implemented	3.3

模型视图功能是另一种在树结构中创建元素列表的方法，类似于浏览器窗口，但元素可以自由添加到收藏包或通过简单或复杂的搜索生成。这在使用应用程序时特别有用，并且可以创建任意数量的基于树的列表。

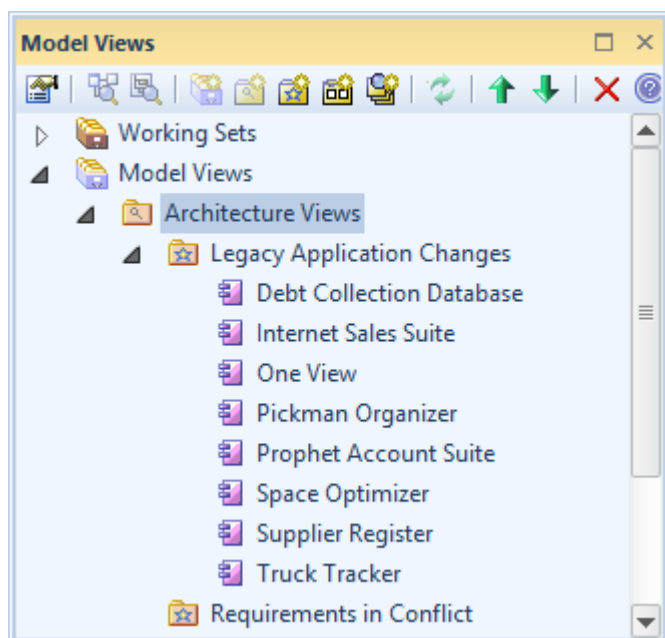

模型搜索功能是另一个可以根据预定义或用户创建的标准创建应用程序或接口列表的工具。此功能可以函数分析工具来回答有关应用程序架构的问题。例如 - 查找内部构建的对业务至关重要且拥有特定所有者的应用程序列表。

Object	Type	Scope	Status	Phase	Modified	Author
Debt Collection Database	Component	Public	Implemented	1.0	27-May-16	Adam Goodchild
Supplier Register	Component	Public	Implemented	1.0	27-May-16	Adam Goodchild
Truck Tracker	Component	Public	Implemented	1.0	27-May-16	Adam Goodchild
Space Optimizer	Component	Public	Implemented	1.0	27-May-16	Adam Goodchild
One View	Component	Public	Under Constructi...	3.3	27-May-16	Adam Goodchild
Web Man	Component	Public	Validated	1.0	27-May-16	Adam Goodchild
Customer Spectra	Component	Public	Implemented	1.0	27-May-16	Adam Goodchild

应用图表

图表是应用程序架构中最常用的表达思想的机制之一。它们可以是用于展示整个应用程序景观并打印在海报大小的纸张上的大型图表，也可以是用于文档的较小图表。应用程序通讯图是大型 A0 尺寸图的典型候选者，其中所有（或至少最重要的）应用程序都打印在一个图表中，其中的线条显示它们如何连接在一起，包括有效负载（如果需要）。同样，可以仅使用实现业务服务或功能的应用程序群来创建应用程序通讯图。

Relationships between Supplier Management and Physical Components

Source: ... Type: Link Type: Profile: Refresh

Target: ... Type: Direction: Overlays: Options

Source	Books in Print Database	CVM Supplier Central	Debit Collection Database	Dynamic Payroll	ElectraPay 2	Enterprise Supplier Manager	Financial Reports	Lead Analyser	One View	Pickman Organizer	Procurement Access Database	Prophet Account Suite	Space Optimizer	Stock Manager	Stock Optima	SugarCRM	Supplier Register
Activate Supplier											↑	↑					↑
Administer Suppliers																	
Create Supplier Performance Management Plan												↑					↑
Create Supplier Record		↑				↑					↑	↑					↑
Identify Suppliers																	
Prioritize Supplier		↑				↑											
Register Supplier																	
Retire Supplier																	
Select Performance Measures and Tools												↑					
Supplier Management																	

应用通讯

应用程序服务通常不是由单个应用程序提供，而是更常见的是由协同工作的应用程序提供。这些应用程序进行通信以执行业务功能中描述的工作的方式通常是多年建立起来的，并且可能非常复杂。设计应用程序之间连接性的个人或团队通常会继续前进，并且通常很少有文档存在。如果文档确实存在，它通常特定于单个应用程序，并且不描述调查环境的架构师所需的概述类型。通过这种方式，架构师经常致力于理解和描述应用程序的环境是如何连接起来的，以及它们当前是如何通信的。

架构师将面临的问题之一是在不描述太多细节的应用程序通信与不创建琐碎和无意义的表示之间取得平衡。还需要能够在适合高级管理人员的视图和适合实施团队的视图之间切换。

Enterprise Architect有一个有用的特征，它允许一个图表显示应用程序通信的详细信息，包括接口、端口和有效负载被折叠，以便它简单地显示应用程序和通信线路。

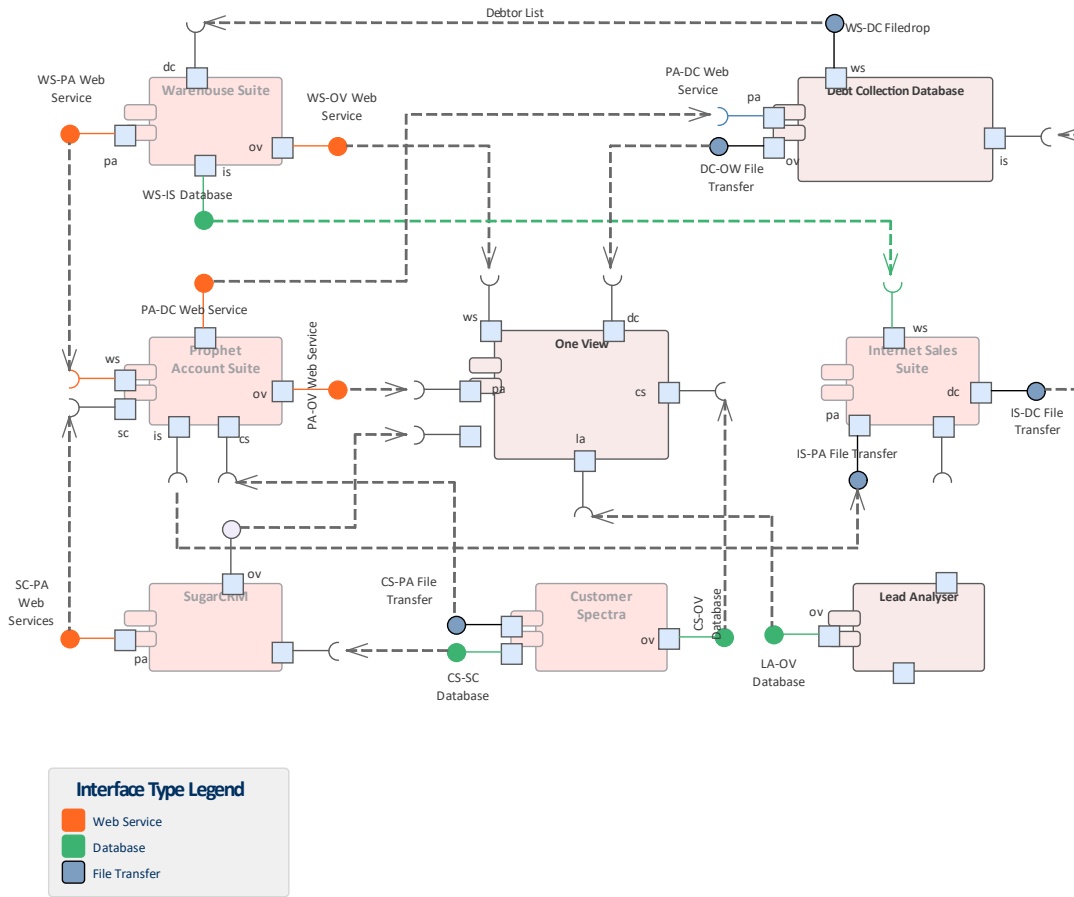

架构师可能决定创建单个图表并通过更改图表属性在两个视图之间切换，或者，可以构建单独的图表。无论哪种方式，这两个图只是相同底层存储库元素的不同视图，并且更改一个图中的元素或连接器的属性将导致另一个图中的更改。元素的外观，包括颜色和布局，将在两个图表中独立维护。

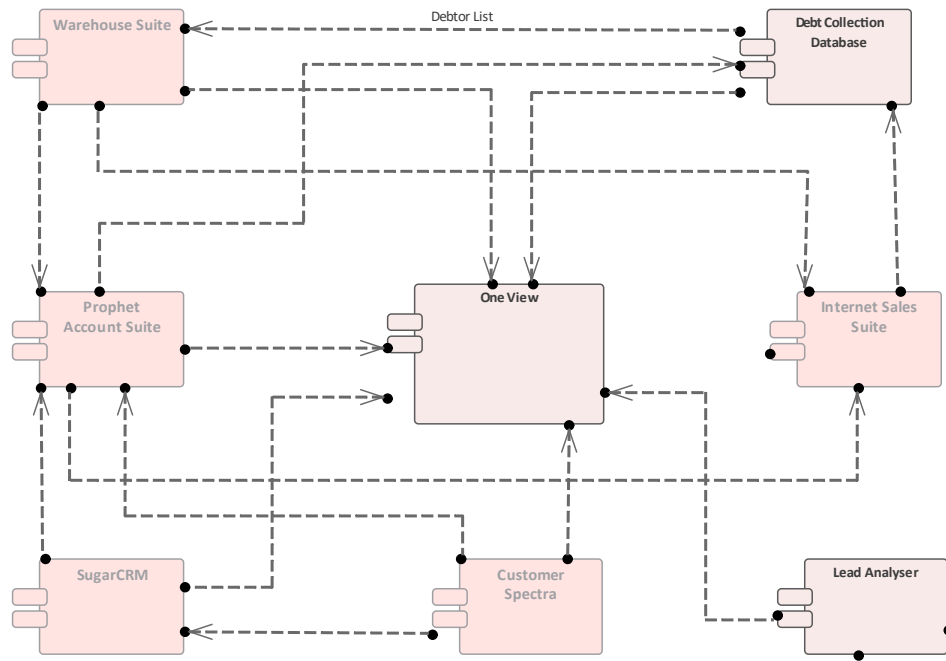

接口列表

接口列表和相关图表提供了企业复杂性的有用视图。接口的数量和类型有助于架构师了解应用程序是如何连接的以及存在的复杂程度。当为基线架构绘制这些图时，结果就是人们通常所说的“意大利面条图”，因为有许多线将应用程序连接在一起。该图通常是体系结构故障的明显证据，以及与将新应用程序集成到环境中相关的成本和问题。

通常，这些图表是由外部顾问在一般绘图工具中绘制的，一旦它们达到了突出系统性问题的目的，就会被丢弃。使用Enterprise Architect有机会创建图表，一旦将消息传达给管理层，就可以重用图表和相关的存储库元素，开始重新设计应用程序集成架构并解开已建立的意大利面条的过程多年来。

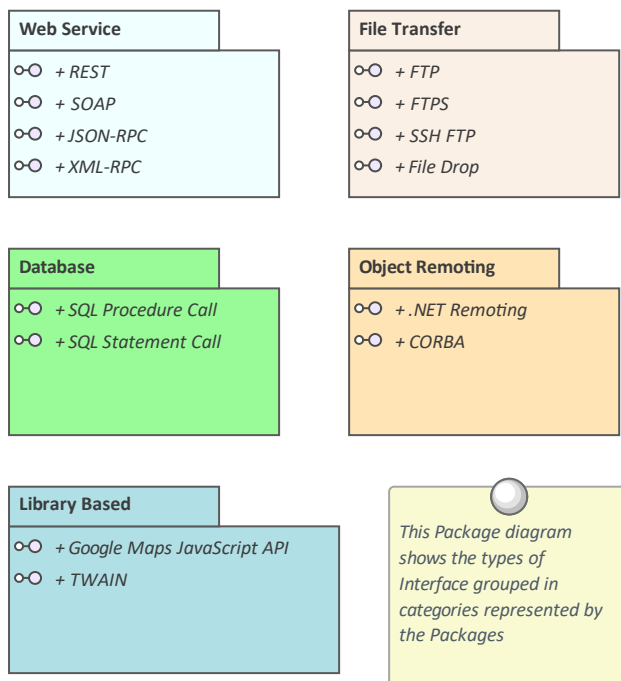

功能和应用

企业架构与任何类型的设计实践一样，需要上下文或参考点。能力模型是描述体系结构的一个非常有用的起点，因为它通常很容易获得（或者，如果不是，它相对容易构建），并提供了业务和信息技术学科之间的虚幻桥梁。商业界隐含地理解这个模型并且它具有与组织无关的优势——它可以在不参考或不依赖于过程模型的情况下进行设计。虽然可以将架构工作固定到过程模型，但这通常充满与模型相关的问题，例如：

- 创建过程模型通常很耗时
- 定义需要访问经常很忙的操作人员
- 过程模型是不稳定的，并且在完成之前经常发生变化，并且
- 过程模型维护成本高且耗时

另一方面，能力模型是稳定的，相对容易维护，其定义通常不需要访问操作人员。能力模型属于业务，其构建通常由业务主导。

战略计划为企业设定了三到五年的发展方向，而这份文件——连同年度更新或年度业务计划——将成为衍生能力的源。大量A功能将跨越业务线，因此很难找到一个负责它们的所有者或经理。Enterprise Architect可用于创建图表，为一系列利益相关者提供清晰的信息，包括高级管理人员、业务线经理和高级信息技术人员。战略计划可以建模为实际工件，并且可以超链接到外部文档存储库中这允许建筑师使用工件作为战略计划的替代品，并将驱动因素和目标链接到文档，这反过来又可以与能力相关联。

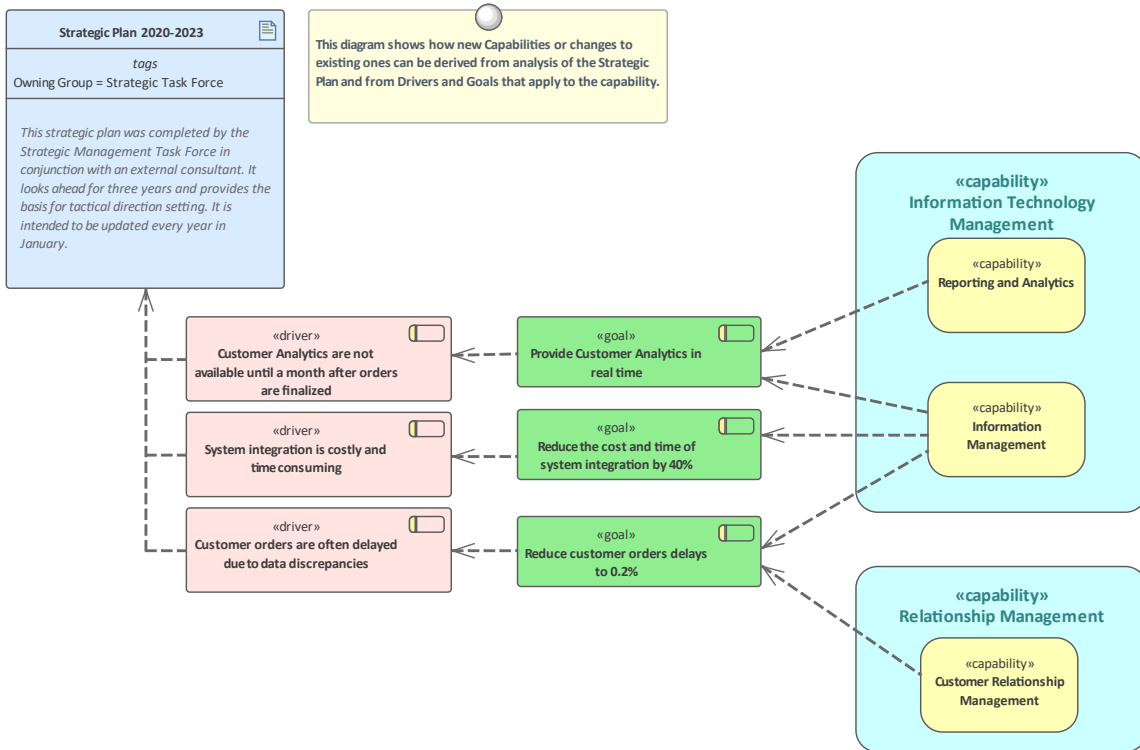

Enterprise Architect基线架构，通过描述现有应用程序提供功能，或通过规定将提供该功能的应用程序来定义状态。无论架构的目的是什么，这些功能都为应用程序提供了一个健全且业务驱动的锚点。

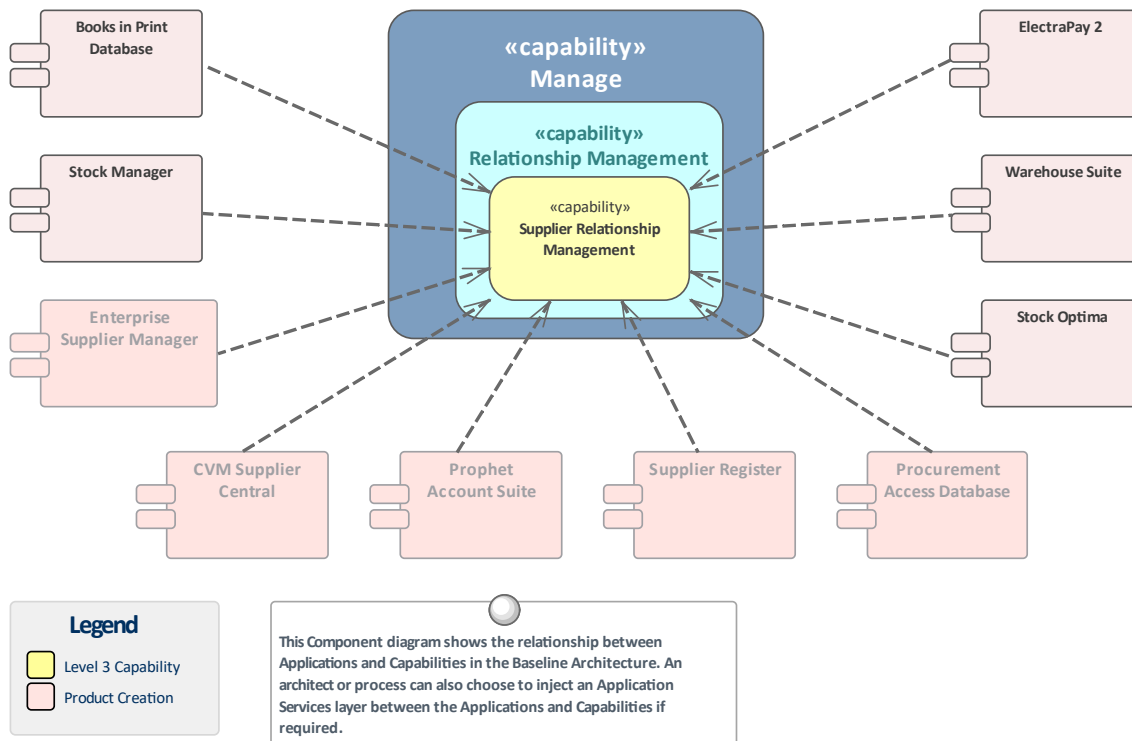

能力是由一系列业务、信息技术和人员变动提供的，因此Enterprise Architect通常会参与一系列活动，其中可能包括变更管理、员工培训、信息管理以及应用程序和技术堆栈的变更。

业务流程和应用

架构可以提供深刻的洞察力，模型了解组织如何执行其工作的业务流程与协助它们的应用程序组件之间的关系。Enterprise Architect可用于创建这些连接的富有表现力的可视化，这在分析当前状态模型时特别有用。组织通常是通过一系列不同的变化和发展形成的，从而产生了一组复杂的流程和一组同样复杂的应用程序交互。这通常会导致冗余、重复和效率低下，除非构建架构以可视化连接并突出问题，否则这些都是无法看到的。

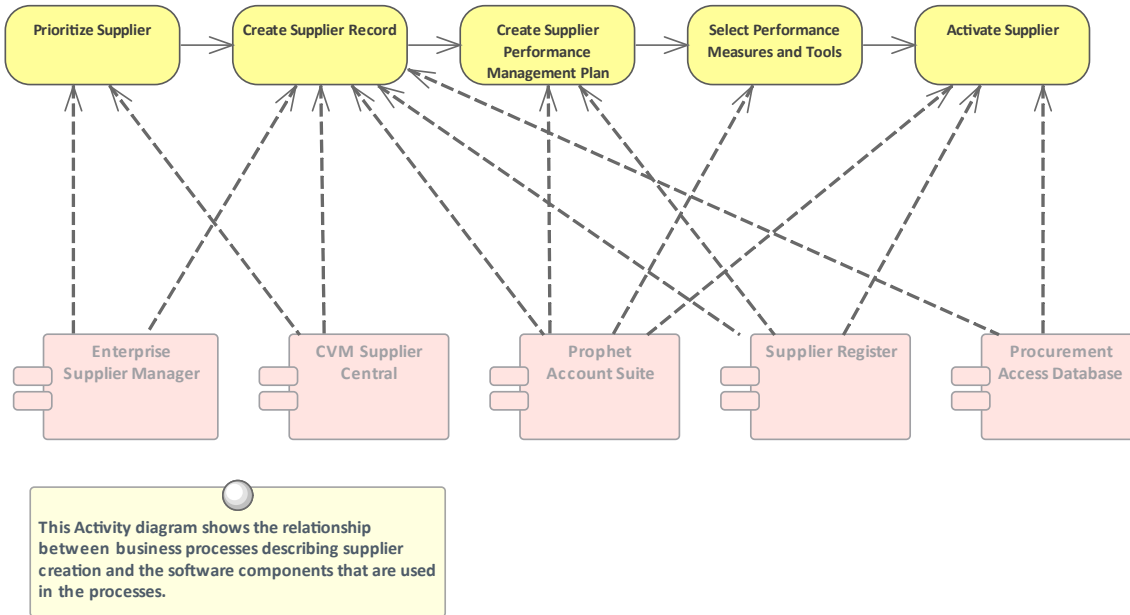

业务流程和应用程序之间的相同关系可以使用关系矩阵进行可视化，它提供了一个类似电子表格的界面，一些利益相关者会发现它更易于访问和表达。应用程序冗余可以通过查看特定进程并查看它具有指示支持该进程的应用程序的标记数来确定。

Relationships between Supplier Management and Physical Components

Source: Type: Link Type: Profile: Refresh

Target: Type: Direction: Overlays: Options

Source	Books in Print Database	CVM Supplier Central	Debit Collection Database	Dynamic Payroll	ElectraPay 2	Enterprise Supplier Manager	Financial Reports	Lead Analyser	One View	Pickman Organizer	Procurement Access Database	Prophet Account Suite	Space Optimizer	Stock Manager	Stock Optima	SugarCRM	Supplier Register
Activate Supplier											↑	↑					↑
Administer Suppliers																	
Create Supplier Performance Management Plan												↑					↑
Create Supplier Record		↑				↑					↑	↑					↑
Identify Suppliers																	
Prioritize Supplier		↑				↑											
Register Supplier																	
Retire Supplier																	
Select Performance Measures and Tools												↑					
Supplier Management																	

技术架构

该技术架构支持其他架构，提供对支持应用服务执行的逻辑、物理和虚拟基础架构的描述，进而支持信息和业务功能和服务。

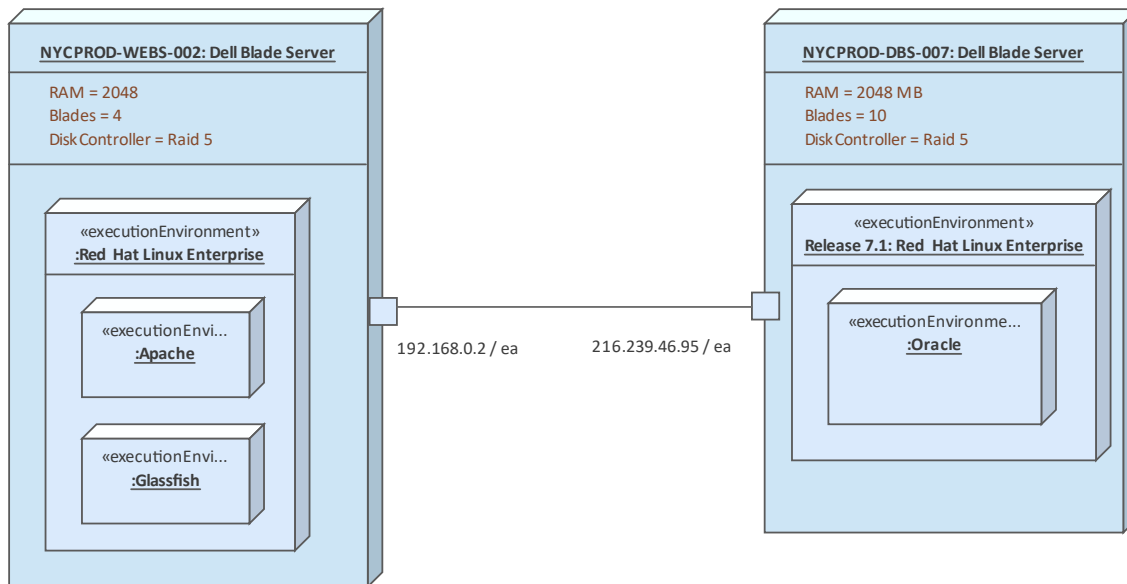

This Deployment Diagram shows how environments can be described using building blocks from a Technical Reference Model. The elements on this diagram are instances and in the case of servers are named. A Port has been used to describe the Ethernet connection between the two servers.

应用平台服务

应用平台的概念在 TOGAF 中进行了描述；它通过定义一组以标准和可重复方式提供给应用程序的服务来提供可移植性和互操作性的好处，并且还通过该平台由通信基础设施支持这一事实，该基础设施可以通过标准访问应用程序平台 - 基于通信基础设施接口。此包图说明了平台服务的分类。

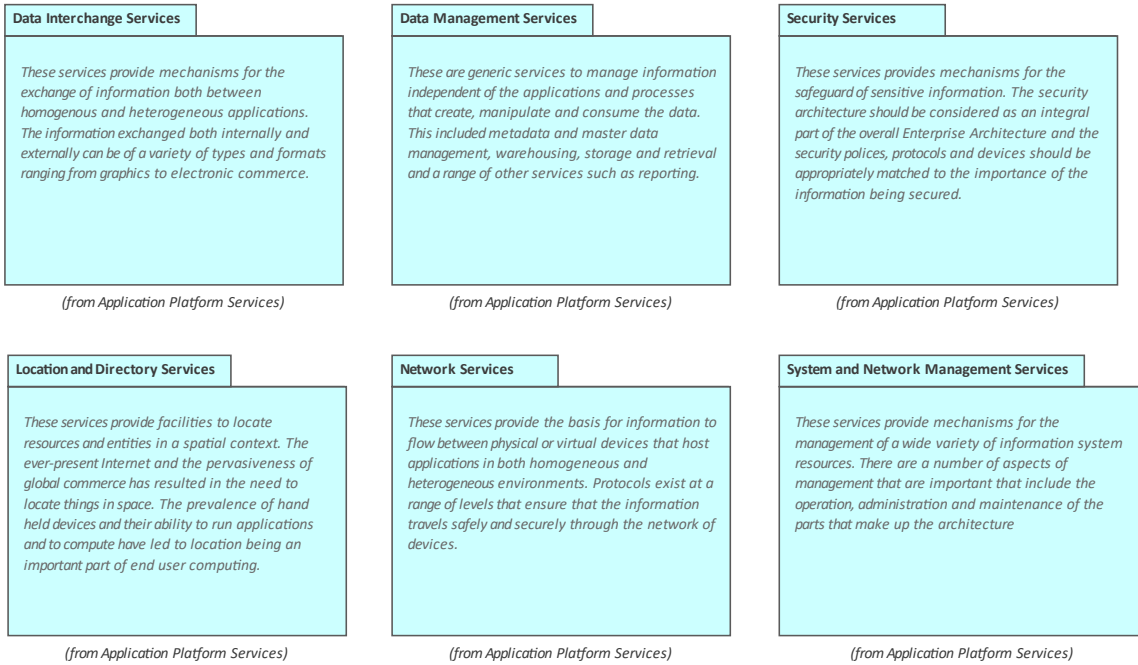

第二个包图显示了在每个包中分组的各个平台服务。平台服务是可以链接到其他模型元素的元素，包括依赖服务的应用程序和提供服务的底层机制。

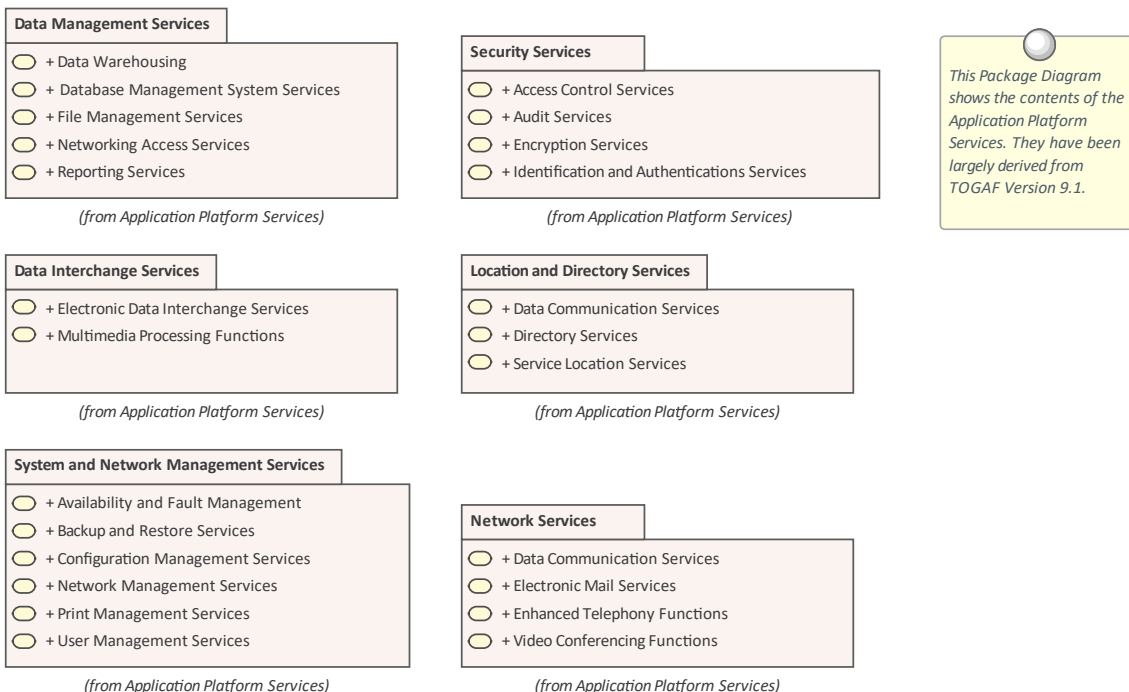

技术参考模型

技术参考模型(TRM) 提供通用平台服务和技术元素的参考，并充当可以构建技术架构的基础。 TRM 提供了一组架构和解决方案构建块，最终将为业务和基础架构应用程序提供平台，从而提供应用程序和基础架构服务。技术参考模型确保架构是基于的一组标准元素一致且重复地创建的。该模型应作为架构程序设置的一部分创建，但通常需要随着技术标准的引入和退役而进行扩展。

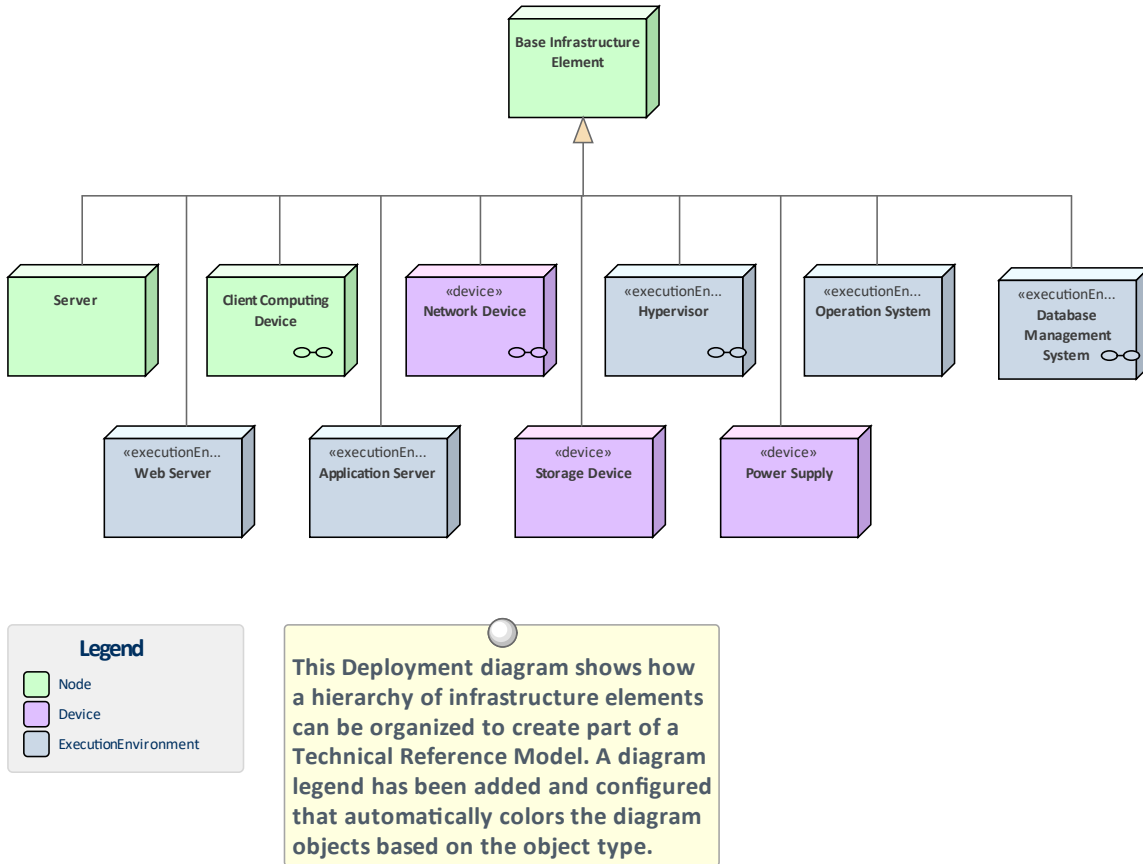

TRM 的技术元素部分是一个层次结构，并根据其功能将基础设施的各个部分函数为物理或虚拟节点、设备或执行环境。这允许对任何类型的技术概念（物理或虚拟）进行建模，包括广泛的基础设施部分，例如服务器、路由器、操作系统、管理程序、数据库管理系统、Web 服务器等。

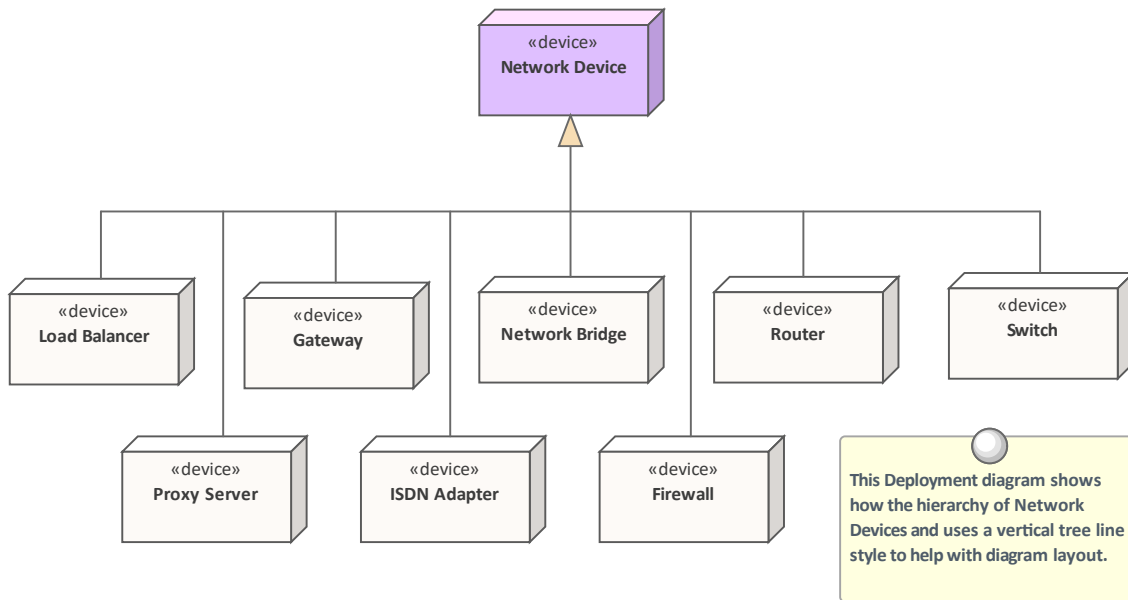

一旦定义，技术参考模型可以通过创建基础设施元素的实例用作所有基础设施架构模型的基础；例如，特定的数据中心或功能可能包含特定制造商的交换机或路由器。

基础设施功能

任何规模可观的组织通常会运营多个功能或位置。这些将包括公司办公室、数据中心、灾难恢复中心、店面和仓库等结构，以及酒店、机场、传输中心、车辆、船舶、停车场等各种特定位置。这些位置通常会在业务级别上建模，以模拟诸如执行业务的位置、流程和人员的位置以及特定能力和业务功能所需的位置。例如，在救护车上执行哪些业务流程？在信息级别将需要类似的模型来指示数据的创建、存储和使用位置；例如，可以在哪些位置创建病历？在应用程序架构级别，应用程序和特定位置之间的关系很重要；例如，机器人辅助仓库中使用了哪些应用程序，弹出式信息亭需要哪些应用程序？

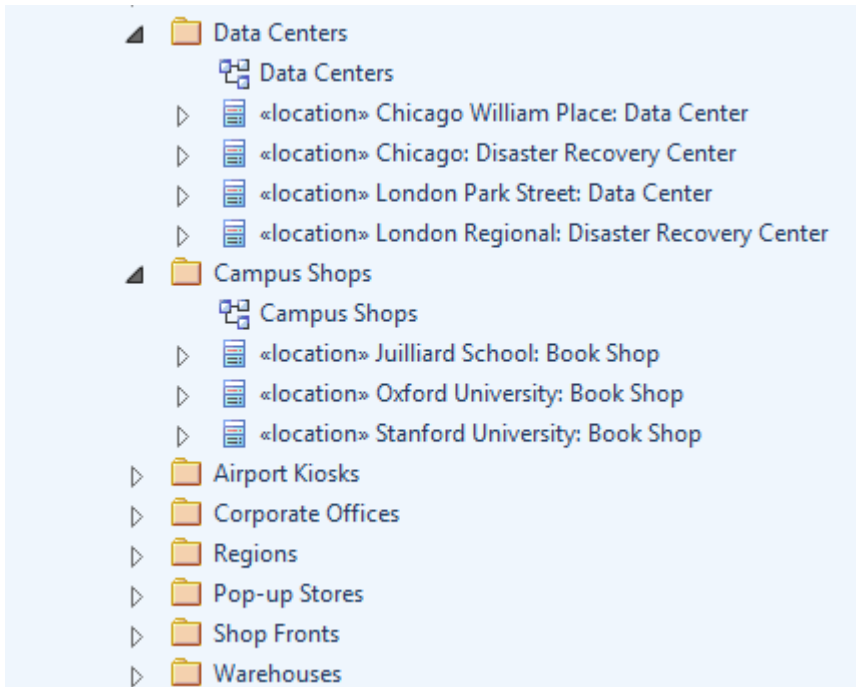

在物理或虚拟机运行的基础架构级别，位置对于推理可访问性、带宽、性能、安全性等至关重要。需要注意的是，从云计算的角度来看，基础设施的位置变得无关紧要，除了绘制可访问区域或其等效物。事实上，在云环境中，确定正在执行进程的物理硬件的位置几乎是不可能的，甚至是无关紧要的。

Enterprise Architect提供了广泛的工具来对各个级别的位置进行建模，在基础架构级别尤其如此。用于模型业务位置的相同元素可以被扩充以创建表示基础设施如何与功能相关的表达模型，包括不同位置之间的通信结构和使用的协议的高级模型。Unified Modeling Language端口允许深入了解功能的内部结构。例如，高级图表可能使用每个功能的边界上的端口来描述公司办公室和数据中心之间的通信路径。A子图可以描述构成数据中心或公司办公室的路由器、交换机、服务器和其他基础设施元素。

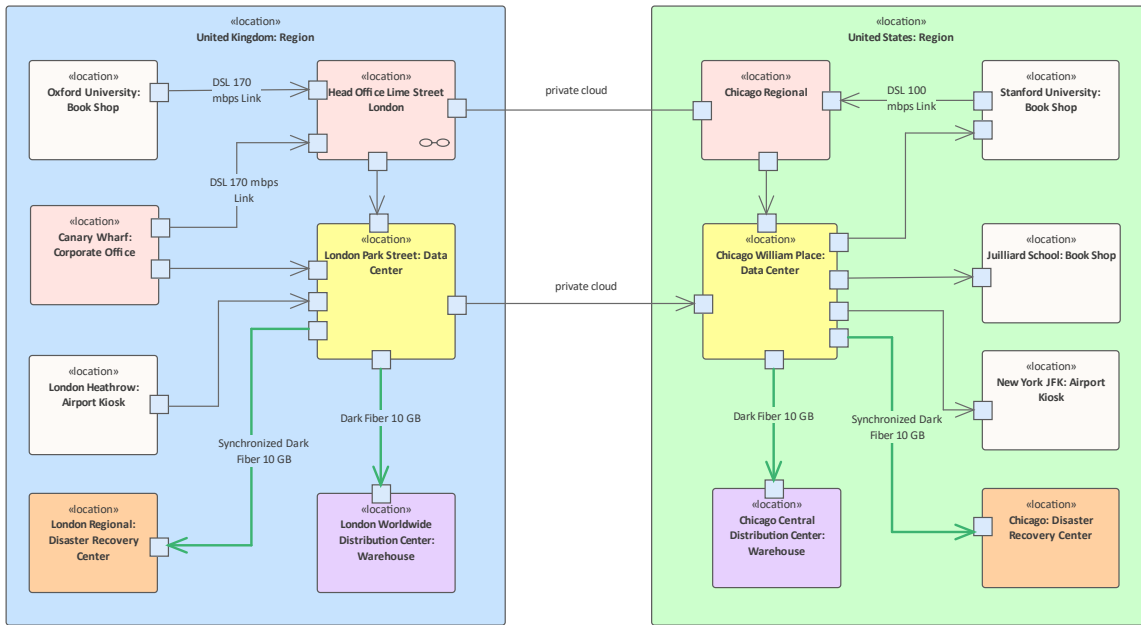

利益相关者建模

利益相关者管理对于成功启动和维护架构计划至关重要。架构师需要与从高级管理人员到实施人员的广泛利益相关者进行接触。参与通常需要政治敏感性、外交和灵活性，以确保利益相关者的需求和关切得到适当处理。提供相关的和量身定制的架构视图对于确保利益相关者随时了解情况以及他们花费必要的时间来了解架构对其领域的影响至关重要。制定全面的沟通计划对于确保利益相关者收到他们需要的信息并保持兴趣并对架构进行投入也至关重要。利益相关者分析应该在架构计划的早期和早期进行。架构的发展，作为个人利益相关者对特定架构倡议的立场可能会有所不同。A可用于描述关键利益相关者或利益相关者群体在架构计划的各个方面所持的立场，例如他们对架构的支持程度，或者他们对架构的承诺。该矩阵可以在架构的整个生命周期内进行更新和监控，并为管理与关键利益相关者的关系所做的补救努力。

Target +	Ability to Disrupt	Commitment to Architecture	Flexible	Supportive	Understanding of Domain
+ Source					
Chief Financial Officer	M	H	L	H	L
Chief Technical Officer	M	H	H	H	L
Customer Experience Manager	H	L	M	M	H
Development and Implementation Manager	H	H	L	M	M
Facilities Manager	L	L	H	M	M
Human Resources Manager	L	M	L	H	H
Operations Manager	H	H	L	M	H
Stock Control Manager	H	L	M	L	M
Test Manager	L	M	M	H	H
Training Partner	L	L	H	M	H

Enterprise Architect具有广泛的功能和工具，可以协助利益相关者管理。这些包括对个人和利益相关者群体的模型、将它们分类为分类并使用一系列边界元素显示其影响程度的能力。

有大量与特定利益相关者相关的列表、图表和矩阵，包括在规范管理器中显示的列表、描述应用程序的部件图、用于呈现信息架构、原则和一系列其他想法的类图。日历和模型邮件是有用的工具，可让利益相关者了解架构计划中感兴趣的事物和重要事件。

Stakeholder Onion Diagram

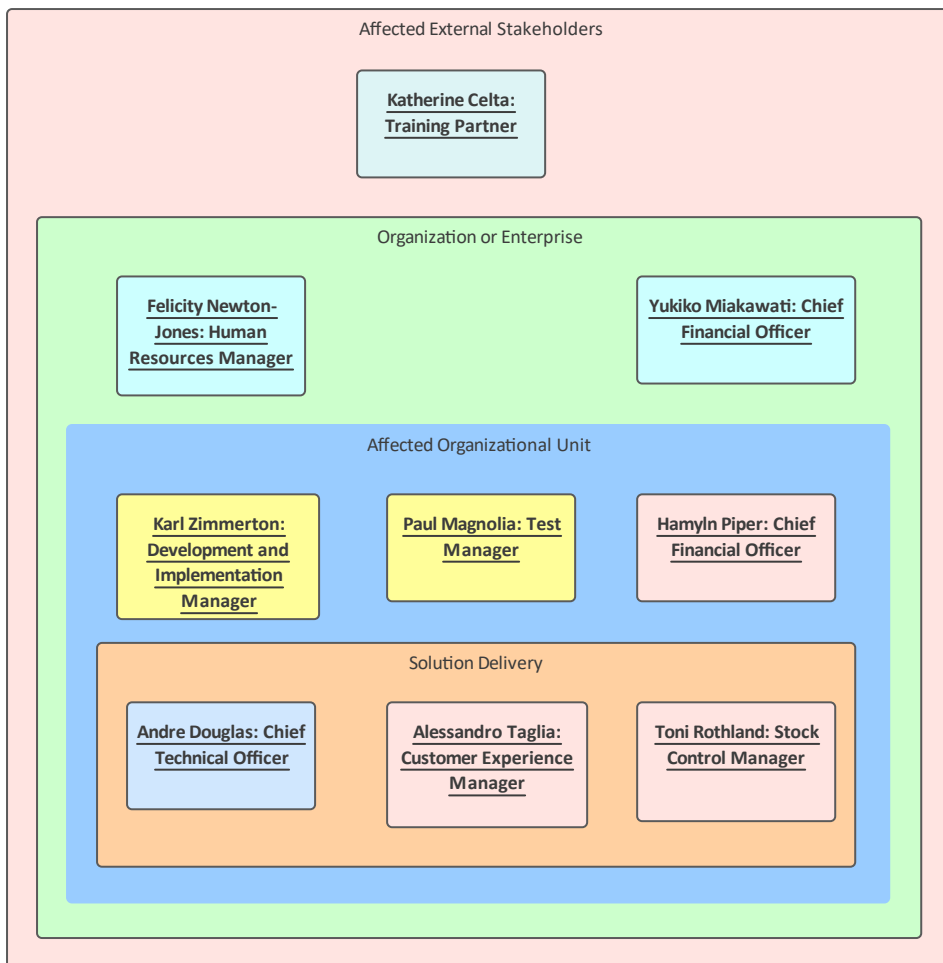

Business Analysis tools, nested boundaries in Sparx Systems Enterprise Architect

This diagram indicates the level of involvement the stakeholders have with the solution, which stakeholders will interact directly with the solution or participate in a business process, which are part of the whole organization, and which are outside the organization.

在为个人或利益相关者群体定制存储库中的信息时，还有许多其他工具可以提供帮助。

需求建模

需求工程是系统生命周期中最重要的学科之一，如果做得好，它将为成功的架构或工作计划奠定基础，最终确保为用户和其他利益相关者提供巨大的价值。

Stakeholder Requirements

This diagram shows a number of stakeholders and their needs (requirements). A stereotype has been created for the stakeholders, that has an alternate image assigned to it. The requirements are displayed using a rectangular presentation style, so as to display the stereotype <<stakeholder requirement>> in the diagram.

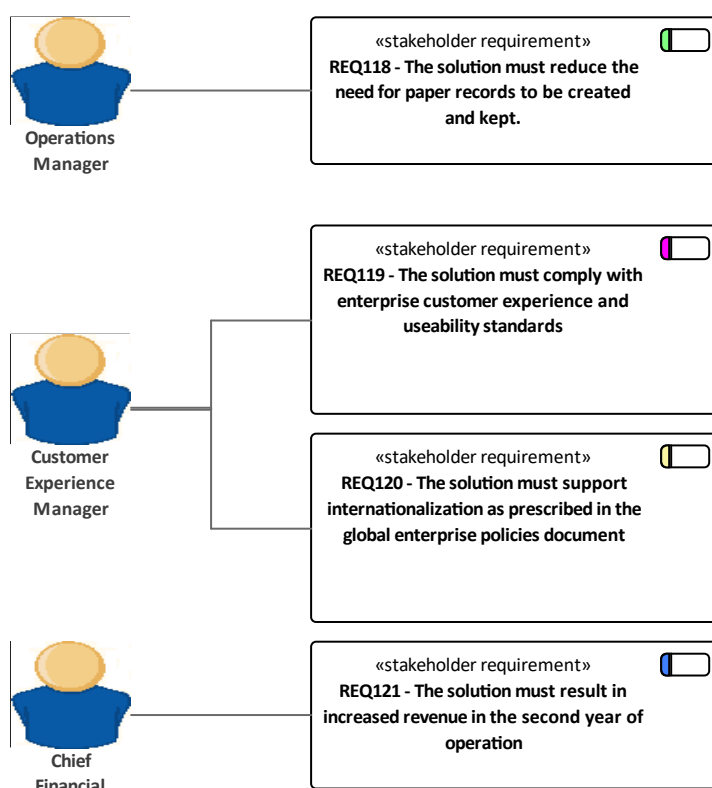

管理企业架构

企业架构的管理对于企业的整体成功至关重要，除非架构从开始到实施及以后都得到管理，否则它不会为企业带来承诺的价值。

架构治理

架构的治理对于程序及其创建的架构的成功至关重要。无论架构多么完美，如果不保证它得到正确实施，愿景就无法实现，对利益相关者的承诺将是空洞的，商业价值永远不会实现。

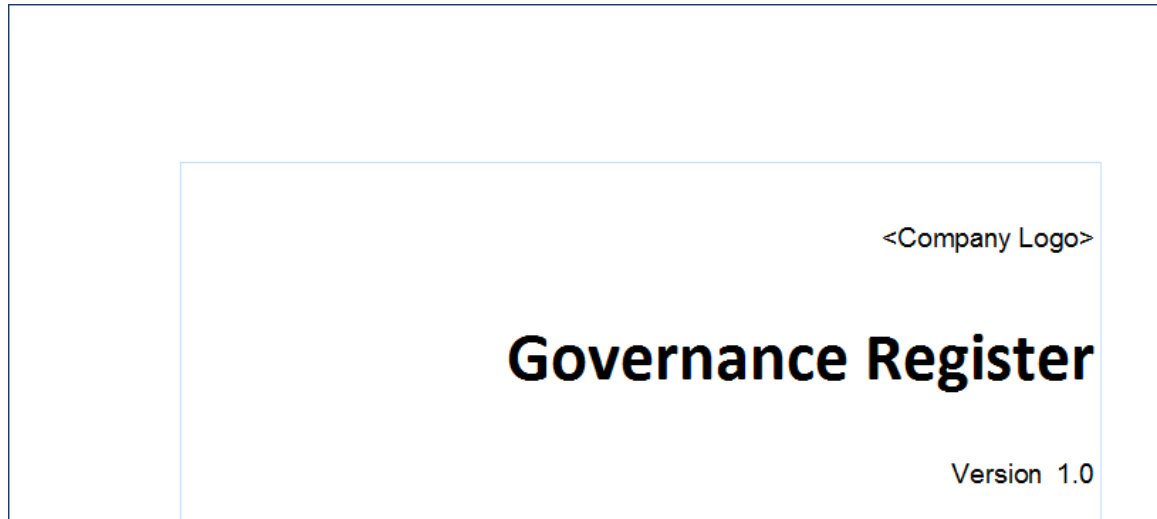

治理进程

架构工件是一项关键的企业资产，应该进行相应的管理。它们类似于建筑物的平面图或引导船舶航行的图表。治理过程可以在Enterprise Architect中使用UML活动图来定义，并且可以定义各种主体和描述成员。治理注册也可以在存储库中创建和维护。在这个过程中最重要的机构是：

- 架构指导委员会
- 架构评审委员会
- 总建筑师
- 架构团队
- 治理登记册

架构指导委员会

架构指导委员会是管理整个企业架构计划和工作的立法机构。它通常向首席信息官或技术官报告，或直接向董事会报告。指导委员会提供高水平的指导，负责管理计划和执行合规、批准原则以及解决争议、歧义和冲突。

架构评审委员会

架构评审委员会执行审查和评估架构以及创建和维护标准和参考的主要函数。企业架构可以在审阅过程中用于呈现和评估架构、标准和参考，并记录进度和结果审阅。

治理登记册

治理登记册记录架构指导委员会和架构评审委员会的活动和决定，以及重要的里程碑。这包括接受原则、标准、参考、架构、原则应用的豁免等。它是一个活的登记册，作为架构计划的分类帐或日记至关重要。

架构指导委员会

架构指导委员会是管理整个企业架构计划和工作的立法机构。它通常向首席信息官或技术官报告，或直接向董事会报告。指导委员会负责管理计划和执行合规、批准原则以及解决争议、歧义和冲突。指导委员会提供高水平的指导，而架构评审委员会提供专业知识来评估架构及其合规性，并将此信息报告给董事会。

Enterprise Architect具有多种功能，可用于协助指导委员会的函数。董事会成员可能只需要对存储库的读取权限，并且通常会依赖从存储库创建的出版物或报告。

企业架构章程

企业架构章程以及原则类似于定义计划目的及其与其他组织机构（如规划、计划和项目管理办公室以及实施团队）的关系的章程。它描述了企业架构将如何实施，以确保企业的愿景有最大的成功机会。

存储库使用文档工件存储在存储库中，或者，如果文档需要存储在存储库外部，工件可以使用外部文件或使用网络页面的外部超链接。

原则

这些原则是一组指南，规定了企业将业务战略转化为架构的方式以及这些架构的使用和实施方式。许多组织定义了这些原则，然后未能确保它们得到遵守，而且它们通常包含在文档中，但没有被积极地用于指导和约束架构和实现。它们提供的好处的关键是在一个上下文地展示该原则如何应用于给定架构的时间中应用这些原则。只有部分原则适用于任何给定上下文，架构师有责任确保在规定架构的上下文和级别中解释和举例说明原则。

Enterprise Architect可用于使用分类器和实例的概念来模型原理及其应用。这些原则被定义为Unified Modeling Language (UML) 原则的类和实例可用于指导各个体系结构和实施团队，描述如何在时间中应用这些上下文。这是一种有效的技术，因为可以创建任意数量的原则实例并将其链接回父原则。

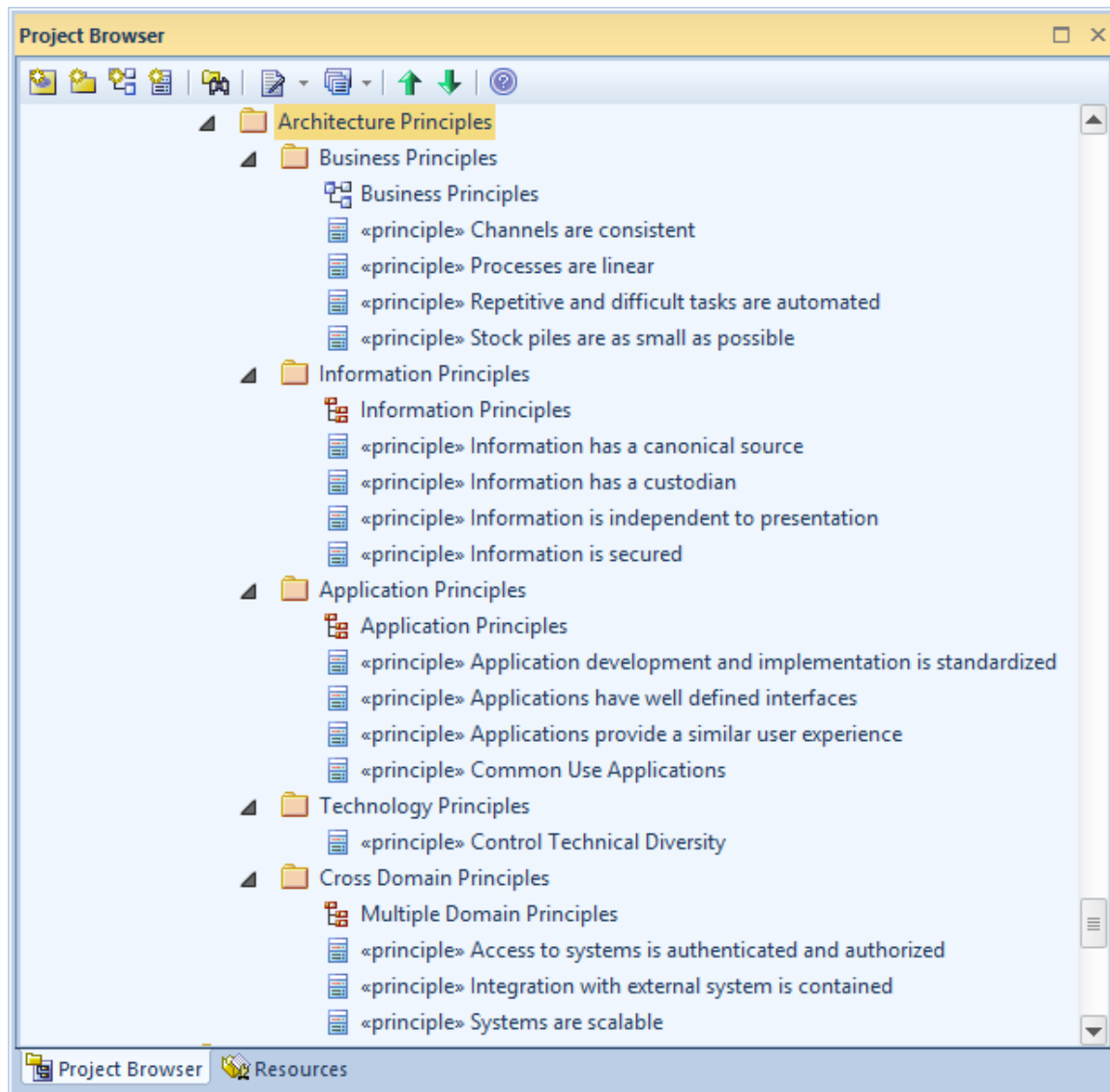

治理登记册

治理登记册记录架构指导委员会和架构评审委员会的活动和决定，以及重要的里程碑。这包括对原则和架构进程的接受，以及会议的日期和会议记录。

架构评审委员会

架构评审委员会执行审查和评估架构以及创建和维护标准和参考的主要函数。董事会由各自领域的专家组成；通常，这些将是受邀在需要时发表意见的领域架构师和其他技术领导者。董事会应定期开会以评估架构和实施，最常见的是每月一次或在需要时更定期。他们在计划建立时发挥着重要作用，选择和创建标准和参考；这些都在持续的基础上得到维护和审查。因此，信息技术的课程由架构指导委员会设定，并且架构评审委员会的存在是为了确保 IT 保持在所选课程上。

Enterprise Architect有许多有用的工具来协助董事会的设立和运作。这些包括：工件和工件，以维护参考和登记；用于进行评论的团队图书馆功能；非正式讨论，以创建对架构及其组成部分的评论等。

架构评论

Enterprise Architect有许多有用的工具可用于进行审查，包括可用于规划和进行架构审查的库窗口功能。

了解更多：[The Model Library](#)

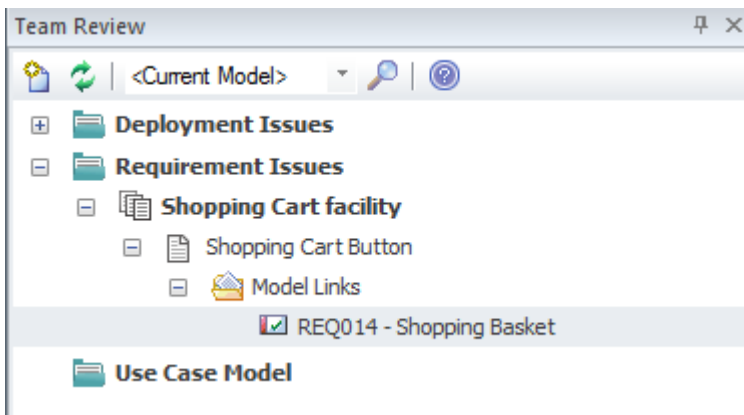

视图工具具有一个幻灯片功能，可用于编排架构的模型，显示审阅过程中感兴趣的图表。模型链接可以创建到任何审阅，允许审阅者链接各种元素和图表的审阅。

了解更多：[Model Views](#)

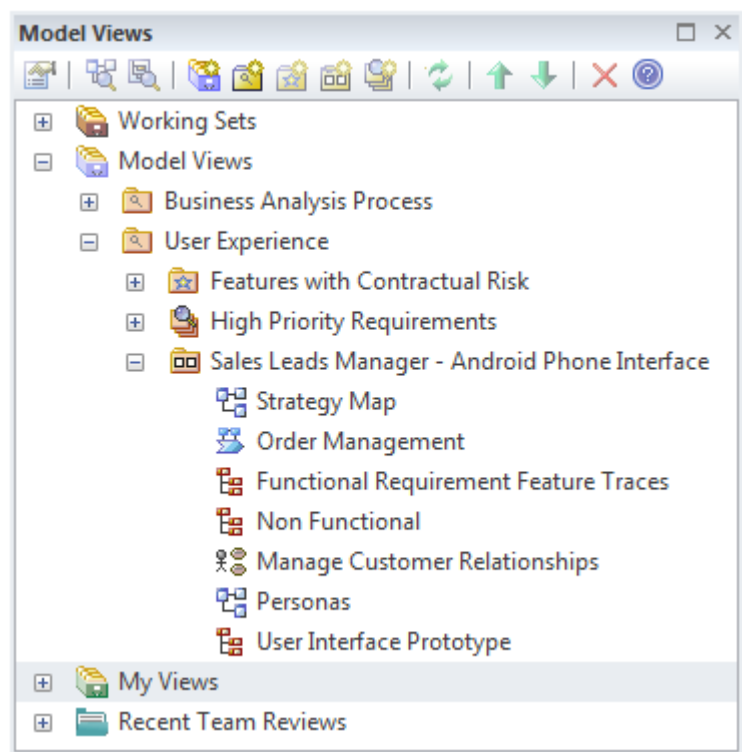

清单可用作审阅过程的一部分，以确保架构、标准或参考符合规定的质量标准和最佳实践。可以配置项目列表以适合组织，并且可以创建和应用任意数量的清单。

了解更多：[Requirements Checklist](#)

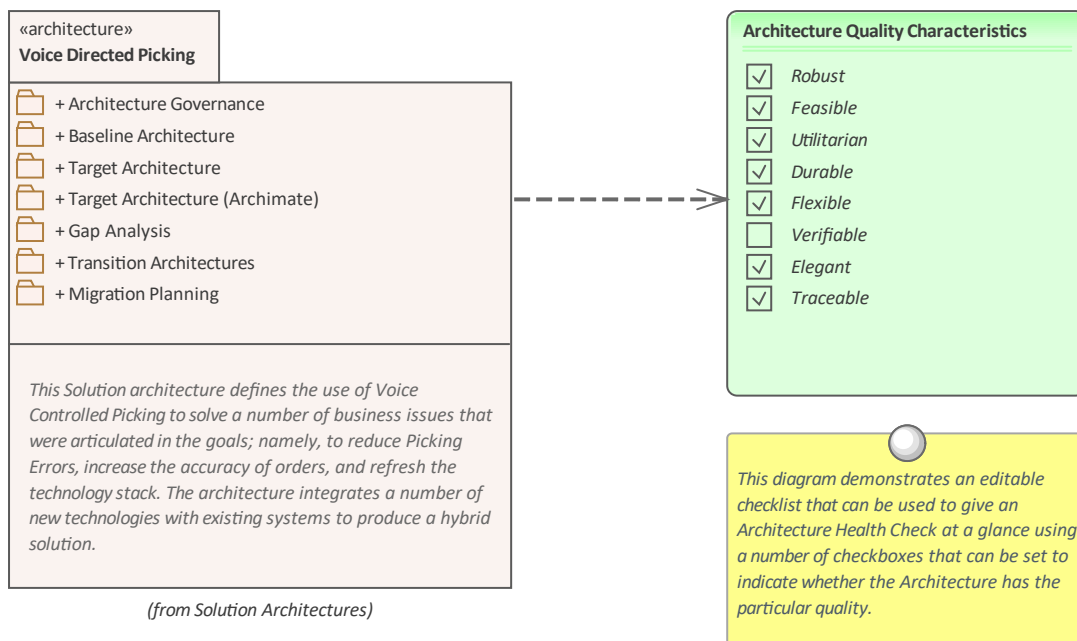

治理登记册

治理登记册记录了架构评审委员会的活动和决定，以及重要的里程碑。这包括对原则和架构进程的接受，以及会议的日期和会议记录。

标准和参考

标准和参考通常是在架构计划建立时制定的，但通常会随着架构工作的开展而添加。例如，可以在创建初始标准库后开发和传播新的政府或行业地理空间标准。

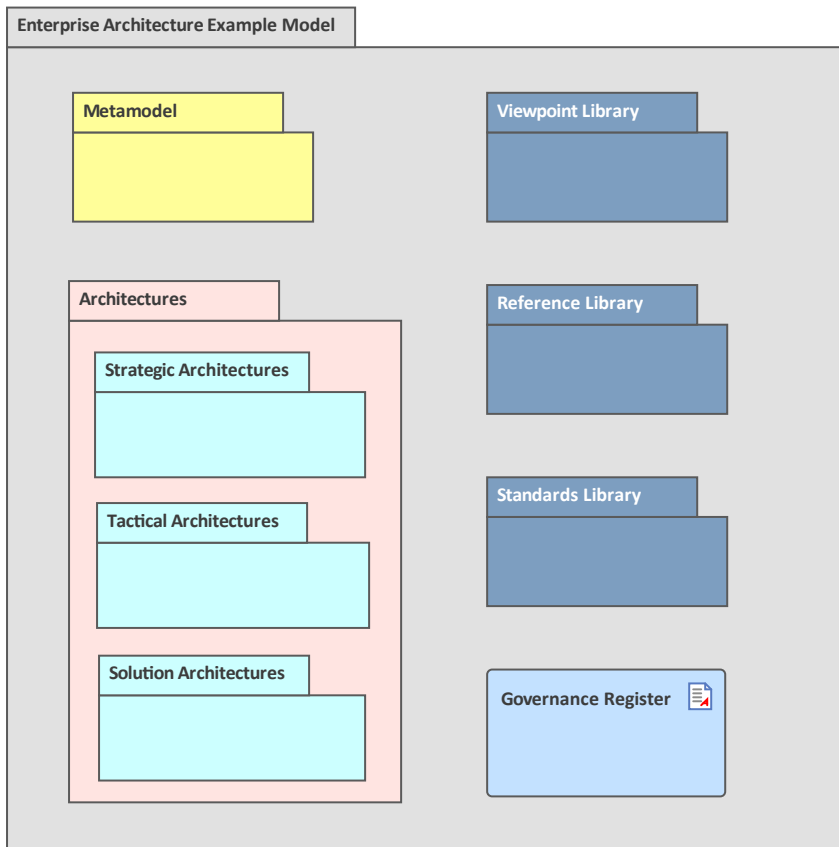

治理登记册

治理登记册记录了架构指导委员会和架构评审委员会的活动和决策，以及重要的里程碑。这包括接受原则、标准、参考、架构、原则应用的豁免等。它是一个活的登记册，是架构程序的重要分类帐或日记。当进行正式或法律调查并提出与设计 and 实施架构或流程有关的人员、业务或技术问题时，它将变得不可或缺。

Enterprise Architect可用于使用文档工件将治理寄存器直接存储在存储库中，或者，如果出于某些合规性原因必须将其存储在存储库外部，则可以从存储库中的工件元素链接到它。

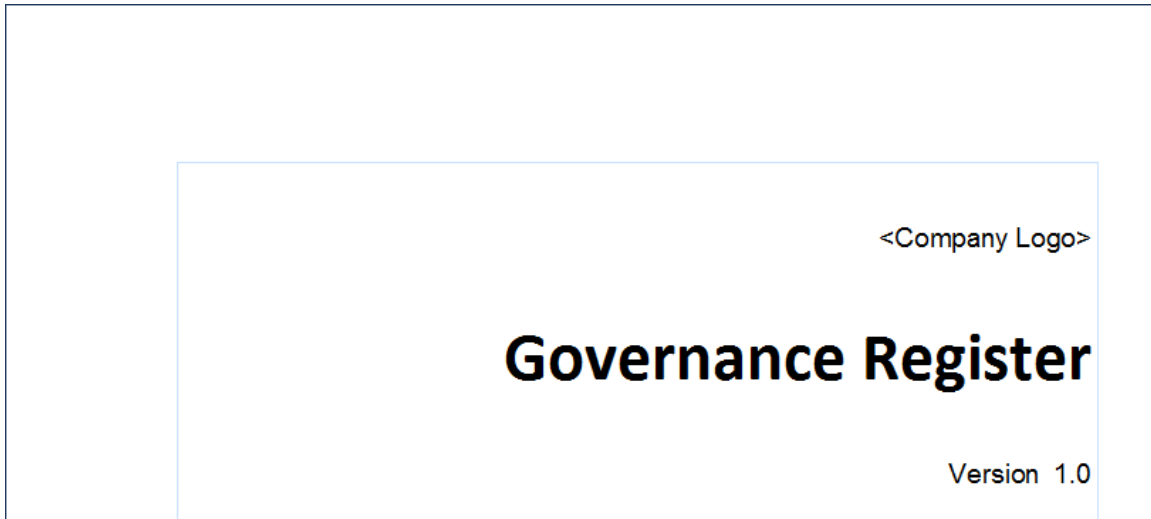

内部寄存器

可以在Enterprise Architect中使用文档中的文档工件设置注册表，该文档是一个 RTF 存储库。这样做的好处是接近架构的元素，并且可以包含到架构的各个部分的链接。如果启用了安全性，则元素注册表可以被首席企业架构师锁定以进行更新，首席Enterprise Architect应该负责维护它。如果需要，可以方便地将文档导出到外部文件。

了解更多：[Document Artifact](#)

外部寄存器

在某些情况下，登记册已经存在或公司要求将登记册存储在其他工具中，例如策略登记册或内联网系统。在这些情况下，可以使用文件或元素或元素工件符对外部文档网络页面的引用，并将对它的引用存储为存储为外部文档的 URL 引用。这允许 Register 可见并从存储库内部启动。

了解更多[Artifact](#)

企业架构概览

企业架构已成为一门重要的学科，以确保企业及其组成的组织了解构成企业的重要元素，从战略目标到有助于实现这些目标的业务和信息技术组件。该学科还允许企业创建能够从他们所在的地方过渡到他们需要的地方的架构。如今，在这个数字颠覆时代，组织不能再依靠在某个领域的任期长短或比竞争对手更大作为对抗竞争力量的保障，企业架构作为一门学科至关重要。

Enterprise Architect这一职业很少在高等教育机构中作为单独的学位课程教授，而且它还受到大型、冲突且有时繁重的框架的扩散以及缺乏工具支持的影响。这导致架构从业者发现难以表达或展示他们“专业”的价值。

本节解决以下问题：

- 什么是企业架构？
- 它在哪里上下文其他学科的时间？
- 好的建筑有什么特点？

本节还讨论了现有架构的级别、类型和样式，并描述了架构师可以使用的符号机制。

Enterprise Architect实用的建模方法，以及可供架构师和其他人使用的大量功能，使其成为一个多功能工具，既可作为架构存储库，又可作为创建、管理和传播架构工作的平台。

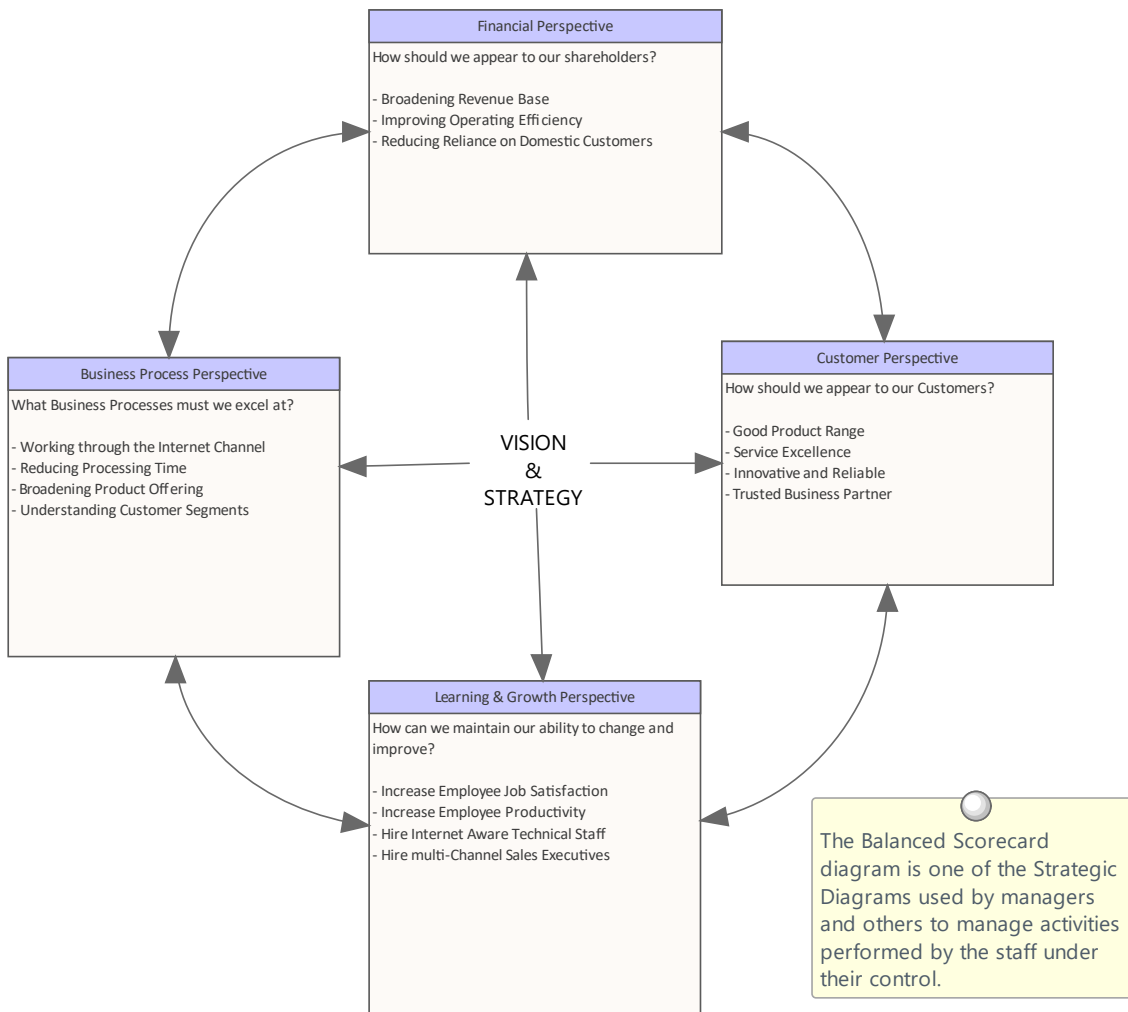

什么是企业架构

关于什么是企业的企业架构仍然存在上下文而持久的争论，这使得很难为“企业架构”这个术语提供一个普遍接受的定义。由于我们的高等教育机构没有架构或任何其风格的标准课程，而且许多机构也没有在研究生或研究生级别教授架构，这无济于事。人们来自广泛的背景并产生同样广泛的工作产品，这些工作产品属于一般架构的标题。

ISO/IEC 42010 标准将架构定义为：

“系统的基本组织，体现在其组成部分、它们与彼此和环境的关系，以及支配其设计和演化的原则”。

在这个上下文里，正在讨论的系统是企业。使用此定义，重要的是区分存在对架构的描述（通常称为架构）和已构建的架构的事实。Enterprise Architect用于定义或记录架构的描述，因此提供了一种可视化计划或构建的架构的表示或方式。Enterprise Architect中提供的综合功能由实践者设计并不断改进，以创建一个强大且灵活的强大工具，无论应用的定义如何，都可以轻松创建和管理企业架构。

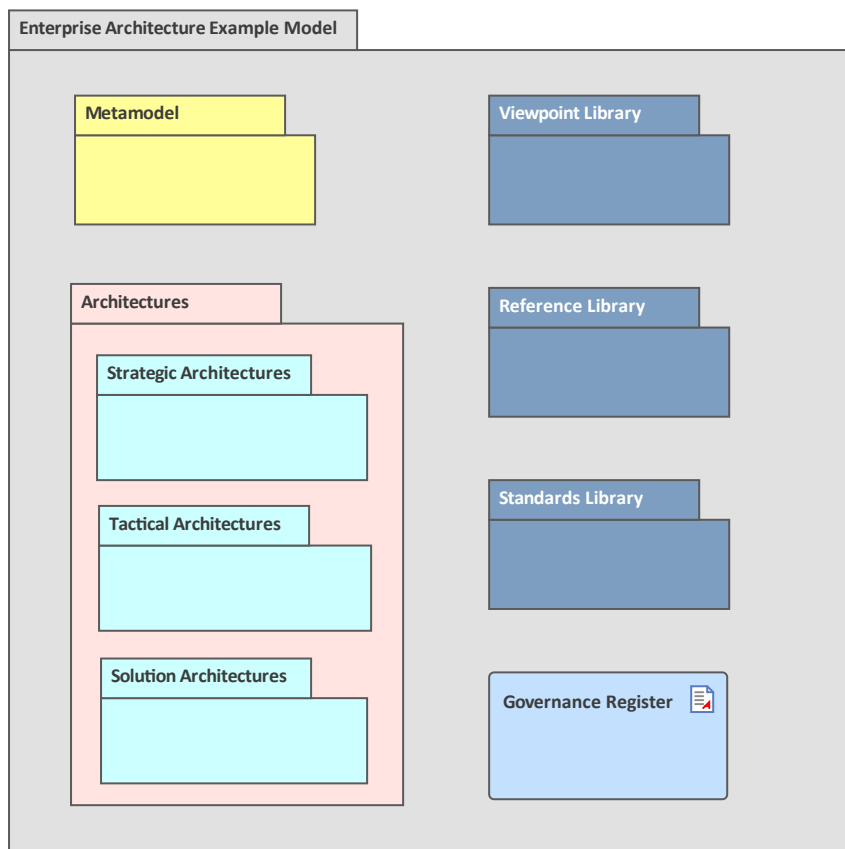

企业架构的上下文

企业架构计划最好被视为企业的一个运营单位，因此它具有上下文。该计划必须为企业提供价值；它通过确保架构工作与组织的战略计划保持一致，并确保以尊重企业架构的方式执行实施计划来做到这一点。

Enterprise Architect有许多方便的特征模型，并可视化架构和战略计划的一致性。在评估哪些信息技术计划对战略业务目标和目标做出贡献时，可以使用这些可视化。Enterprise Architect具有许多有用的功能，可用于指导实施项目并评估其合规性水平，包括团队图书馆功能以及在解决方案架构的时间中如何应用上下文的定义。

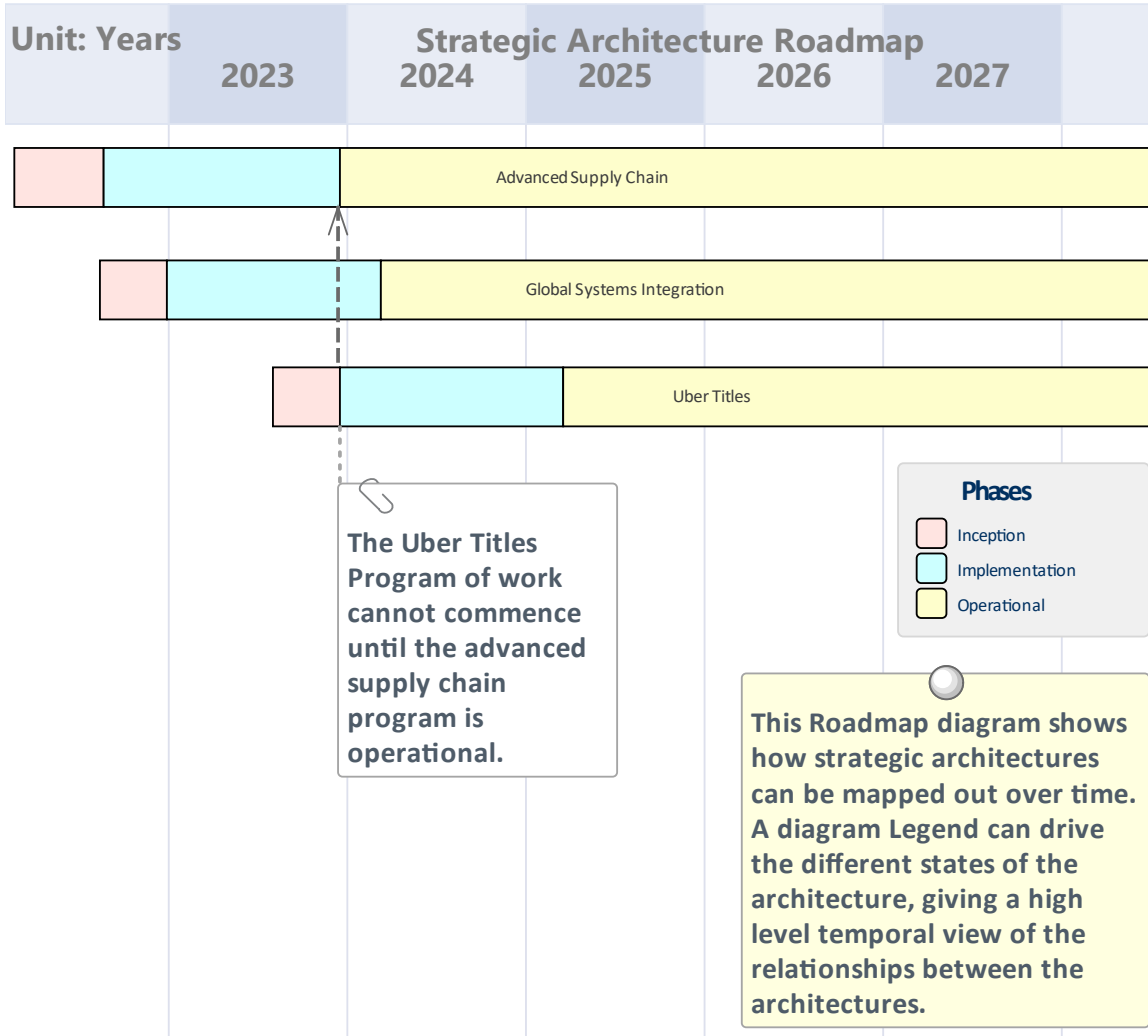

战略背景

业务架构必须与战略计划相关联，以确保在更多细节中描述架构的所有其他架构域最终都会使企业受益并交付价值。业务架构师通常从公司战略家那里收集信息，并且应该参与有关企业及其组织的未来计划的高层讨论和决策。

Enterprise Architect有许多工具可帮助确保架构与战略计划的一致性可以可视化，并且构成业务架构一部分的驱动程序与计划的元素相关联。业务Enterprise Architect的元素计划或文档可以与作为工件的业务架构存储库相关工件外部计划。

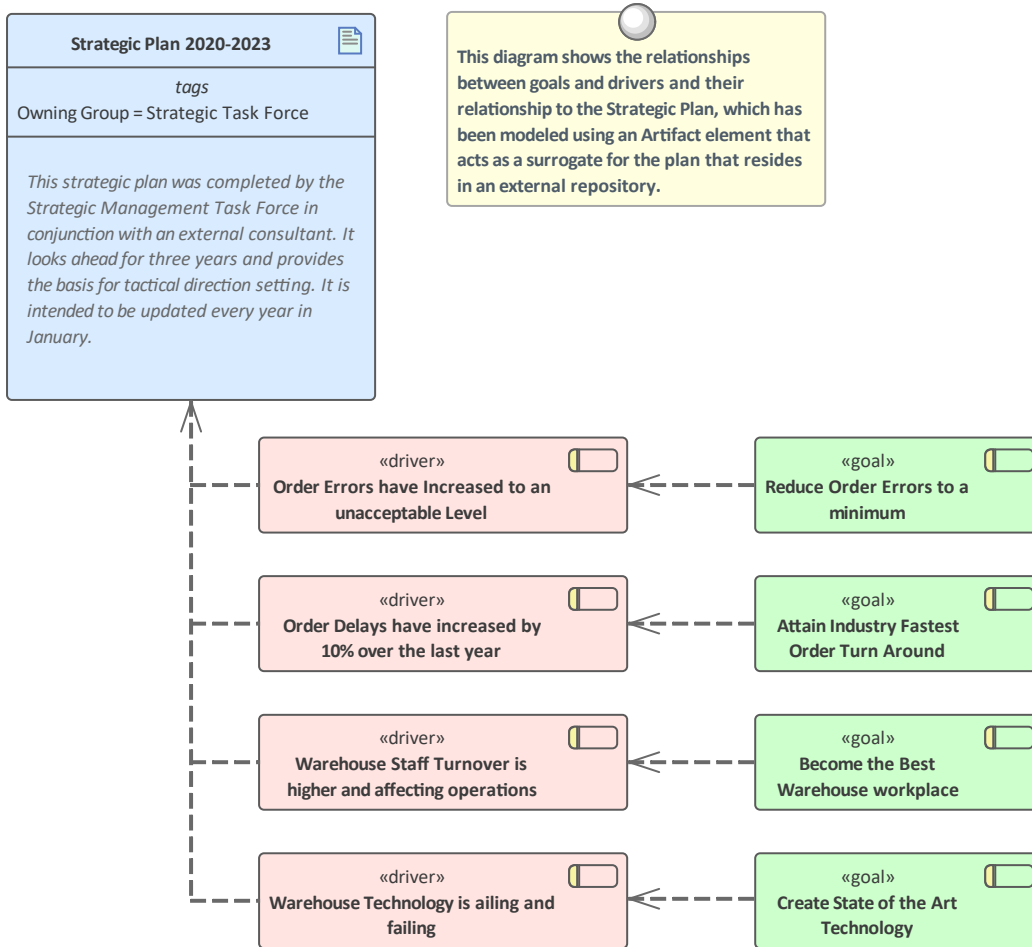

实施背景

架构的目的是确保计划和项目交付架构模型中描述的业务价值和收益，因此监控实施项目的合规性对于架构和最终架构计划的成功至关重要。实施治理是架构过程的关键部分，需要进行正式管理，以确保架构作为实施团队的指南，同时确保架构被清楚地理解和遵循。实施计划最终将组织从基线（当前）状态转变为目标（未来）状态，并确保这些计划符合原则和设计对于计划的成功至关重要。

Enterprise Architect有许多工具来协助管理实施计划，包括可用于对项目进行一次性或重复审查的正式审阅功能，以确保可以确定其合规性水平。战略、战术和解决方案架构以及实施项目可以在同一个工具中进行管理，这一事实使得治理过程更加精简。即使企业架构和实施项目位于不同的存储库中，也可以将内容导入架构存储库以进行评估。可以使用原则实例对如何在每个计划的时间上下文中应用这些原则的示例进行建模，从而为实施团队提供有用的指导。

架构级别

企业具有复杂且典型的层次结构，您将需要在此结构的离散级别上创建架构。这种架构层次结构类似于目标和能力的层次结构，并且直观地与战略、计划和项目级别的划分保持一致。在小型组织中，可能可以创建一个涵盖战略级别和项目或能力级别的单一架构，但在任何可观规模的企业中，通常至少需要三个单独的级别。关卡的命名受到 The Open Group 架构框架(TOGAF) 的影响。

- 战略 - 3 - 5 年的长期
- 战术 - 1 - 2 年的中期
- 解决方案 - 短期 6 - 12 个月

不同级别的架构将解决不同级别的问题并拥有不同的受众。架构框架和存储库必须帮助确保这些架构的水平和同步，以便它们形成整个企业的凝聚力和平衡的视图。

Enterprise Architect有许多有用的特征，它们将帮助架构程序划分和维护架构的这些级别及其相互关系。

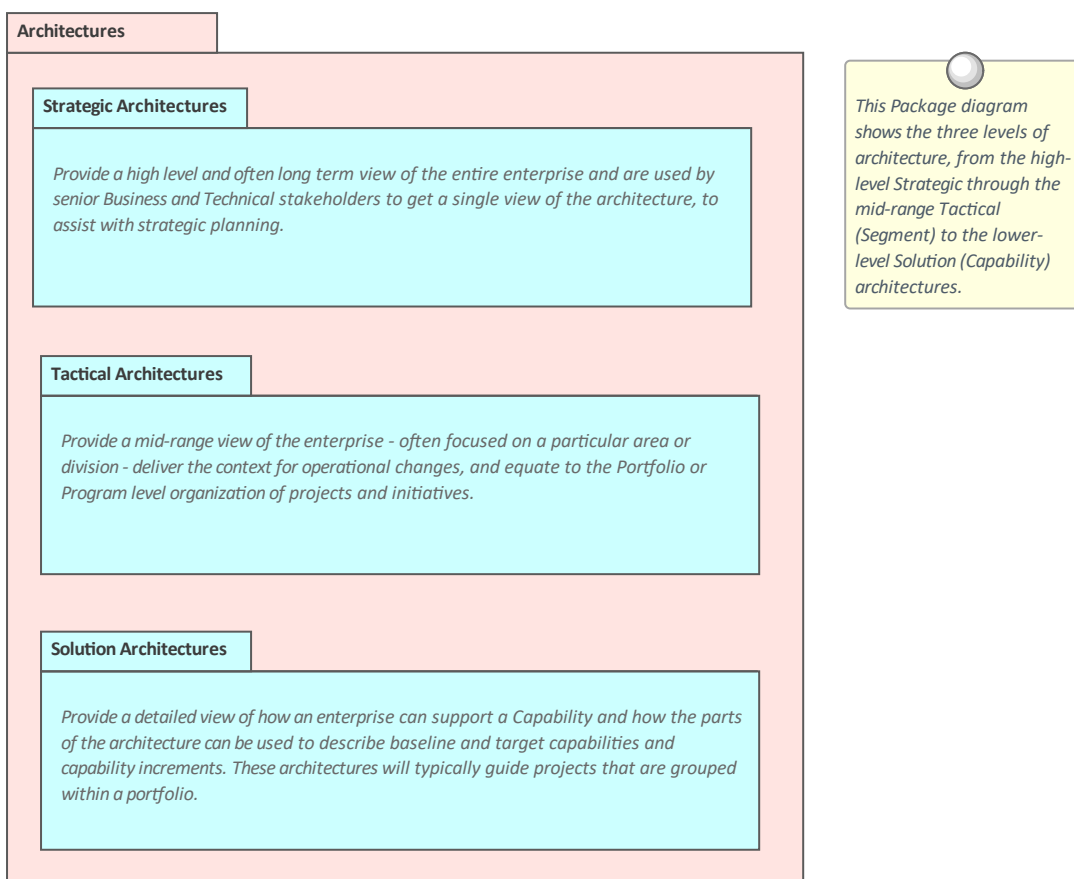

战略

战略架构描述战略计划和举措，通常运行数年而不是数月。A架构将提供一个长期计划，通常是对未来三到五年的看法；对于不受动态和破坏性环境影响的行业或企业而言，这一时期可能会更长。战略架构必须支持（或符合）企业的战略目标，而战术和解决方案架构必须有助于实现战略架构或运行无法获得资金的风险。

Enterprise Architect可用于定义和管理战略级架构，还可以帮助确保战术和解决方案架构保持一致以支持战略方向。策略建模技术有很多工具可以利用，比如平衡记分卡图，可以帮助识别与信息技术相关的目标。有许多工具，包括关系矩阵、图表和可追溯性窗口，可用于显示业务、信息、应用程序和技术架构的元素之间的关系，并确保它们都对战略目标的实现。

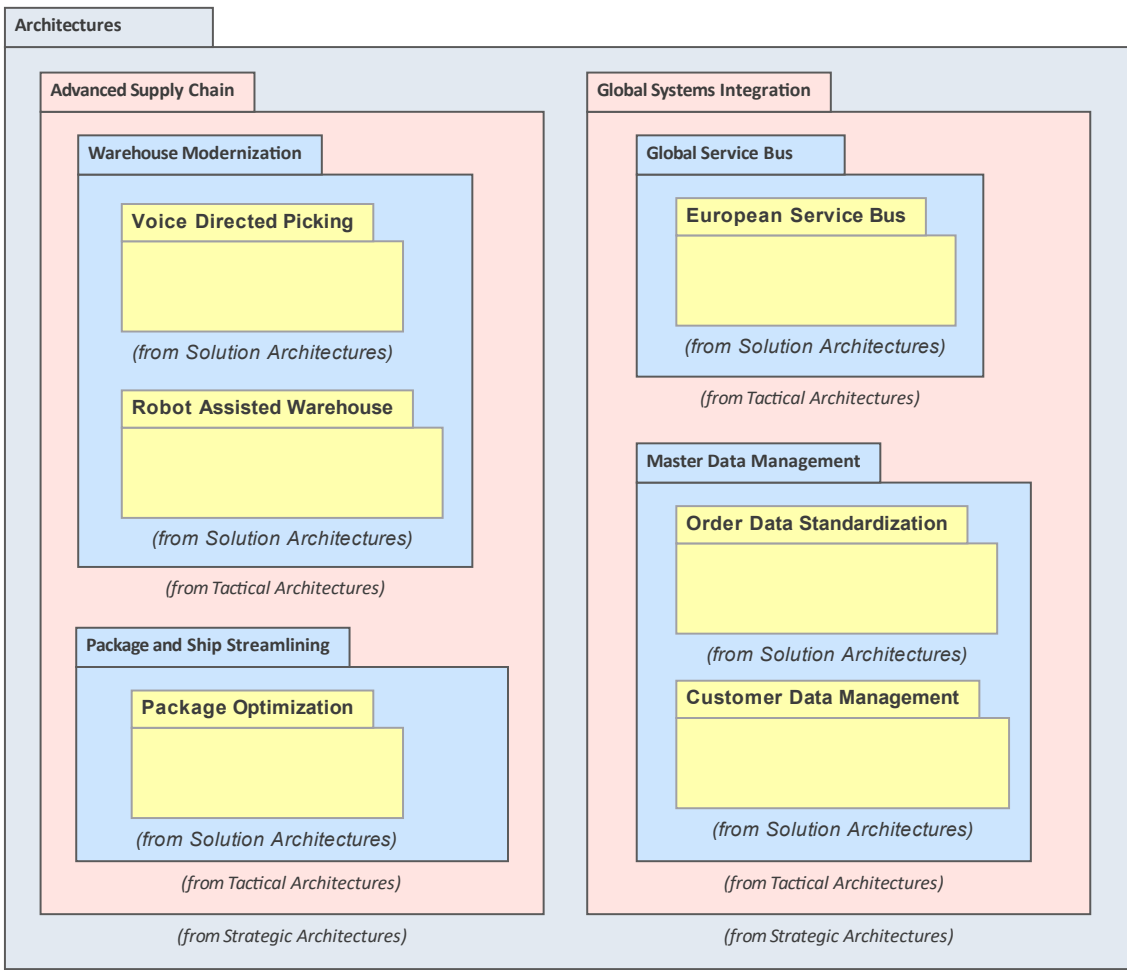

(from Enterprise Architecture Example Model)

Legend

- Strategic Architecture
- Tactical Architecture
- Solution Architecture

This Package diagram shows the way architectures at different levels can be visualized. The Packages can be nested to show a hierarchical relationship even if though they are not structured that way in the Browser window.

战术上的

战术架构描述了有助于将战略级架构划分为可管理组的中期计划。它们通常可以运行数年，并代表如何实现与其相关的战略架构中表达的目标的投资组合或程序级计划。它们充当组织解决方案级计划并确保开发最终创造业务价值的能力的框架。

Enterprise Architect有工具来支持战术级架构，并确保战略级架构的划分——进而划分到解决方案级架构——可以可视化。路线图图表可用于所有级别战术架构，包括业务、信息、应用程序和技术架构，显示项目组合或项目级别的计划时间顺序。

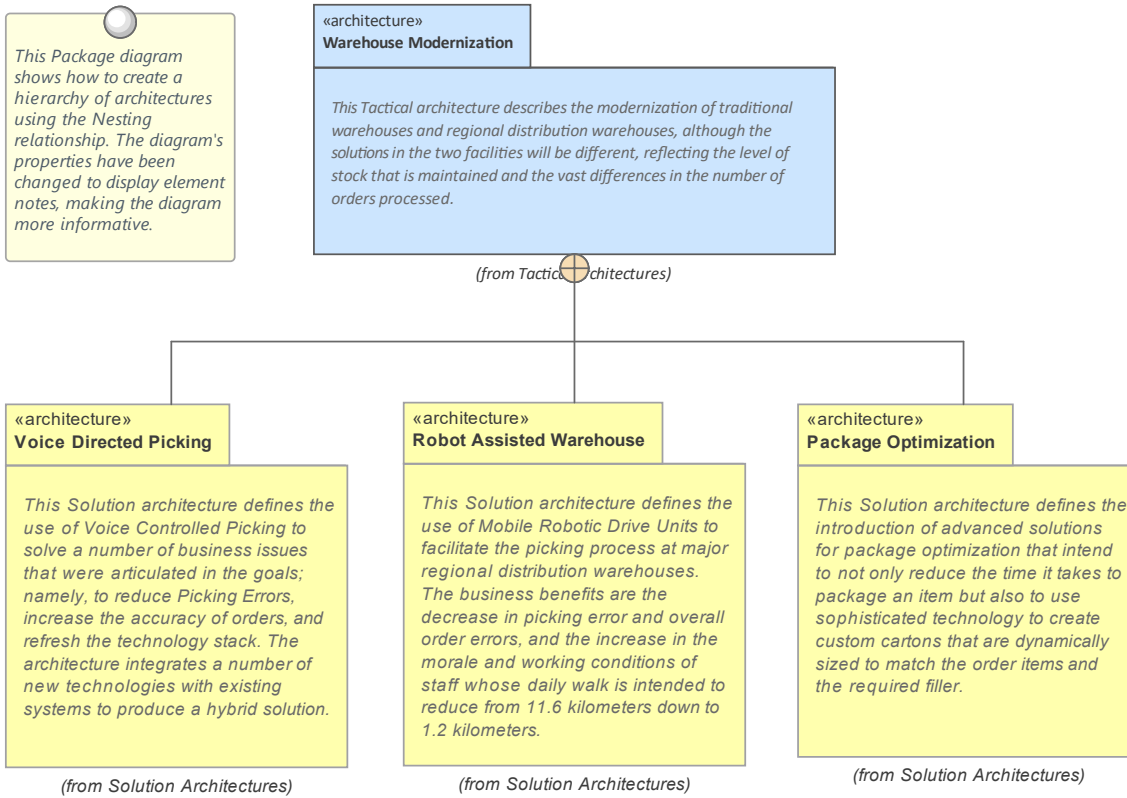

解决方案

解决方案架构描述了通常可以在几个月而不是几年内完成的特定项目或能力级别的计划。从业务角度来看，他们通常专注于特定的问题或机会。同样，从技术层面来看，它们通常涉及信息、应用程序和技术领域的一部分，但在某些情况下可能需要解决其中的一些问题。

Enterprise Architect拥有丰富的工具集，可以在解决方案架构级别提供帮助，从定义业务目标和目标并将它们与信息 and 应用程序组件相关联，到支持应用程序的技术设备。业务架构可以使用定义和管理刻板印象和配置文件来创建业务驱动因素、目标和目的表示，并且可以使用从模型自动发布的图表、矩阵和文档向利益相关者展示这些。Schema 编辑器、数据库和UML类图等工具将协助使用 Information 架构，并且创建的元素可以与业务架构相关联。应用程序服务、应用程序和接口可以被建模，它们彼此之间以及与业务和技术架构的元素的关系可以被定义和呈现在各种视觉上引人注目的表示中，例如图表、矩阵和列表。可以管理技术服务和技术节点和设备，并且在适用的情况下，它们可以从技术参考模型中获得。

Enterprise Architect也可以作为架构需求管理的平台，可以关联到构成业务、信息、应用、技术等特定架构的元素。有效且灵活的看板功能可用于管理这些项目并确保及时交付业务价值。

架构类型

一个企业的整体架构可以用四个集成的子架构来描述。这些是：

- 业务架构
- 信息架构
- 应用架构
- 技术架构

大多数框架都描述了企业架构的类似或类似子集，因为该部门主要基于在这些领域开展工作的组织单位。还有许多其他架构可以最好地描述为视图，因为它们交叉并被其他架构包含，但由于它们的重要性，它们通常被提升到架构的级别。这些包括：

- 安全架构
- 地理空间架构
- 社会架构

本节介绍了七种架构类型。

业务架构

清晰A业务架构是整个企业架构取得成功的基石。它定义了组织需要实现的业务驱动因素、业务战略、运营模式、目标和目标，以实现在潜在竞争和破坏性业务环境中的转型。架构师在其他架构学科工作需要了解业务架构作为基础用于他们自己的架构描述，并作为必须实现的业务成果的指南。

业务架构通常包括对基线和目标架构的描述，以及可以执行的一系列转换的定义，这些转换将在路线图上描述。

Enterprise Architect拥有广泛的工具，可用于从战略级别到运营级别的业务架构建模。即使战略计划驻留在公司文档存储库中，它们也可以从Enterprise Architect内部表示和启动。这允许其他元素，如驱动因素、目标和目标在战略文档中追溯到它们的起源。使命和愿景陈述也可以与业务能力、流程和职能一起函数。利益相关者和组织角色可以被表示并用于显示谁拥有架构的元素，例如需求和应用程序。可以在任何细节级别创建和管理业务和利益相关者需求，并且可以使用文档生成器创建描述业务架构各个方面的优雅而全面的出版物。

了解更多：[Business Architecture](#)

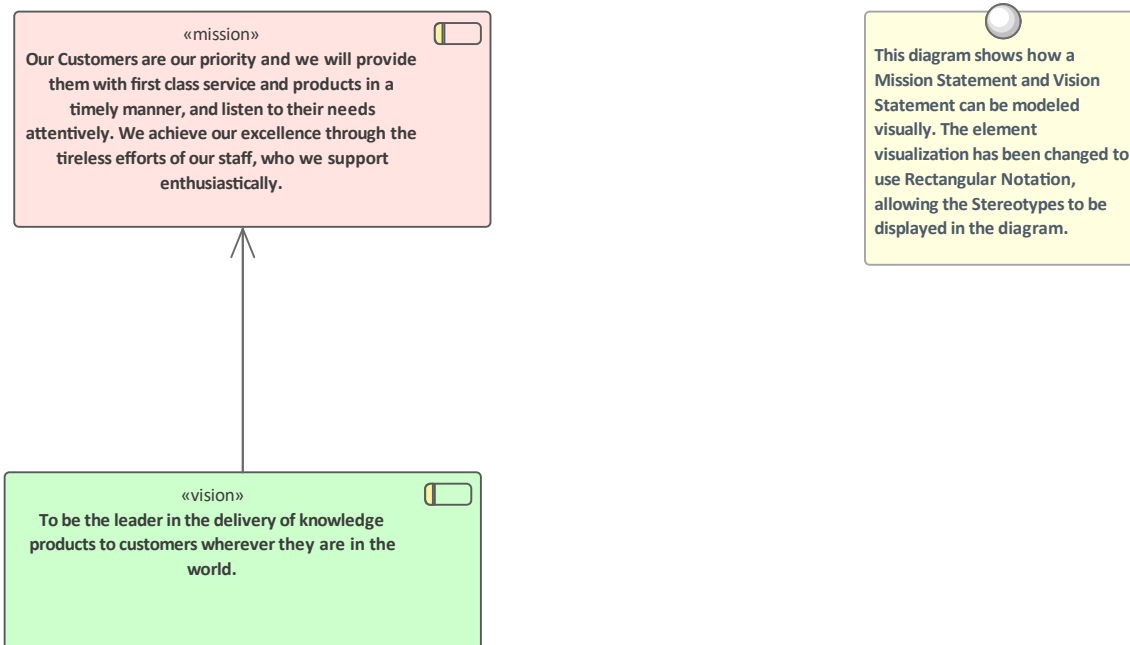

信息架构

信息架构是企业架构计划成功的关键，因为信息是由构成其他架构的组件创建、使用和销毁的。了解哪些业务功能和流程使用信息，哪些应用程序用作主记录，信息在哪里创建和销毁，以及哪些技术组件存储和操作信息，对于实现业务成果至关重要。

信息架构通常包括对基线和目标架构的描述，并定义了一系列可以执行的转换，这些转换将在路线图上进行描述。

Enterprise Architect是用于创建和维护信息架构的非常有用的工具，它对标准的复杂和广泛的支持以及支持信息模型的广泛工具，从高级分类和概念一直到模式和元素级别，以及它们组成的列。Schema 编辑器和数据库生成器等工具，以及Unified Modeling Language (UML)类图和词汇表，以及模型变换功能，将是无价之宝。

了解更多：[Information Architecture](#)

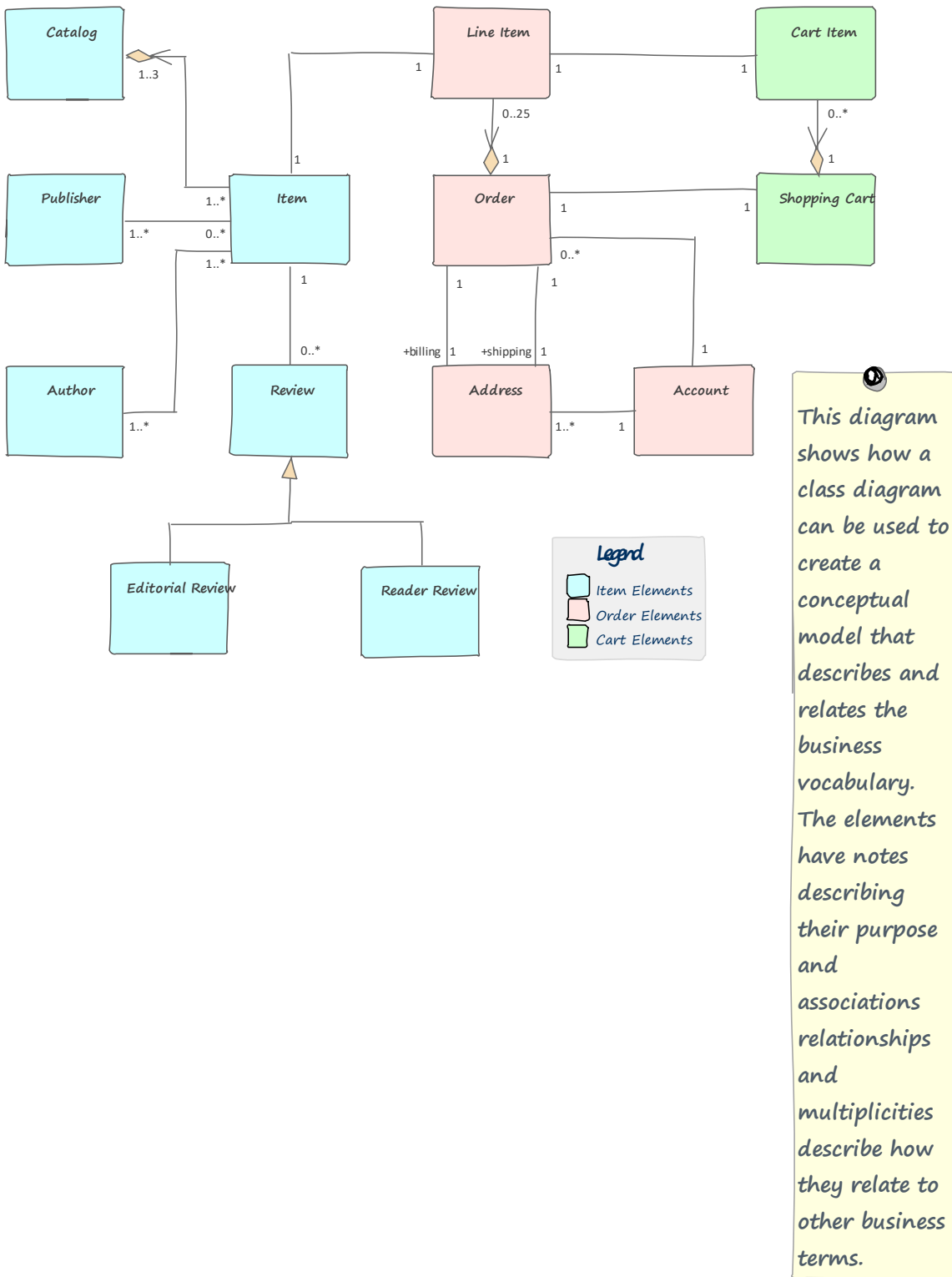

应用架构

应用程序架构提供了企业中应用程序的重要目录，描述了它们为转换、传输和存储信息所做的工作。架构还描述了应用程序所需或提供的接口以及应用程序交互以执行业务模型中描述的活动的活动的方式，例如业务流程流程图和能力模型。应用程序目录、接口以及描述它们交互的图表和矩阵只需要在企业级定义一次。应用程序架构师将能够利用现有工件的清单来创建新架构，将它们分类为基线的一部分，并可能成为未来状态架构的一部分。在架构引入新应用程序的地方，可以将这些添加到目标状态的描述中。

应用程序架构通常包含对基线和目标架构的描述，并定义了一系列可以执行的转换，这些转换将在路线图上
进行描述。

了解更多：[Application Architecture](#)



This Component diagrams shows the details of the interface between two Logical Components using Ports and Interfaces.

技术架构

该技术架构支持其他架构，提供对支持执行应用程序服务的逻辑、物理和虚拟基础架构的描述，这些服务反过来又支持信息和业务功能和服务。

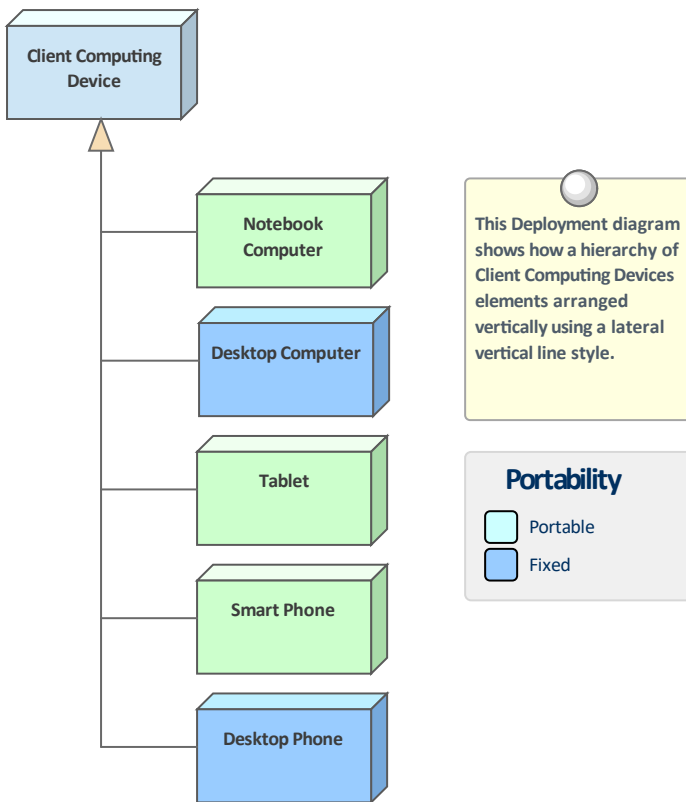

This Deployment diagram shows how a hierarchy of Client Computing Devices elements arranged vertically using a lateral vertical line style.

Portability
Portable
Fixed

了解更多：[Technology Architecture](#)

安全架构

安全架构是安全视点中所有其他架构的一部分。它被列为单独的架构，因为它在确保通过架构实施企业安全策略方面非常重要。A业务架构到技术架构的任何时候都可能发生安全漏洞。这可能包括展示架构如何符合企业发布的或作为行业合规性法规的一部分提供的安全控制。

Enterprise Architect可用于模型将安全控制维护为存储库中的元素列表，当创建新架构时，可将适用的控制应用于架构的各个方面，例如应用程序、技术设备、通信路径等。通过使用模式以及使用已经被证明与控制兼容的现有构建块，可以实现重要的重用。

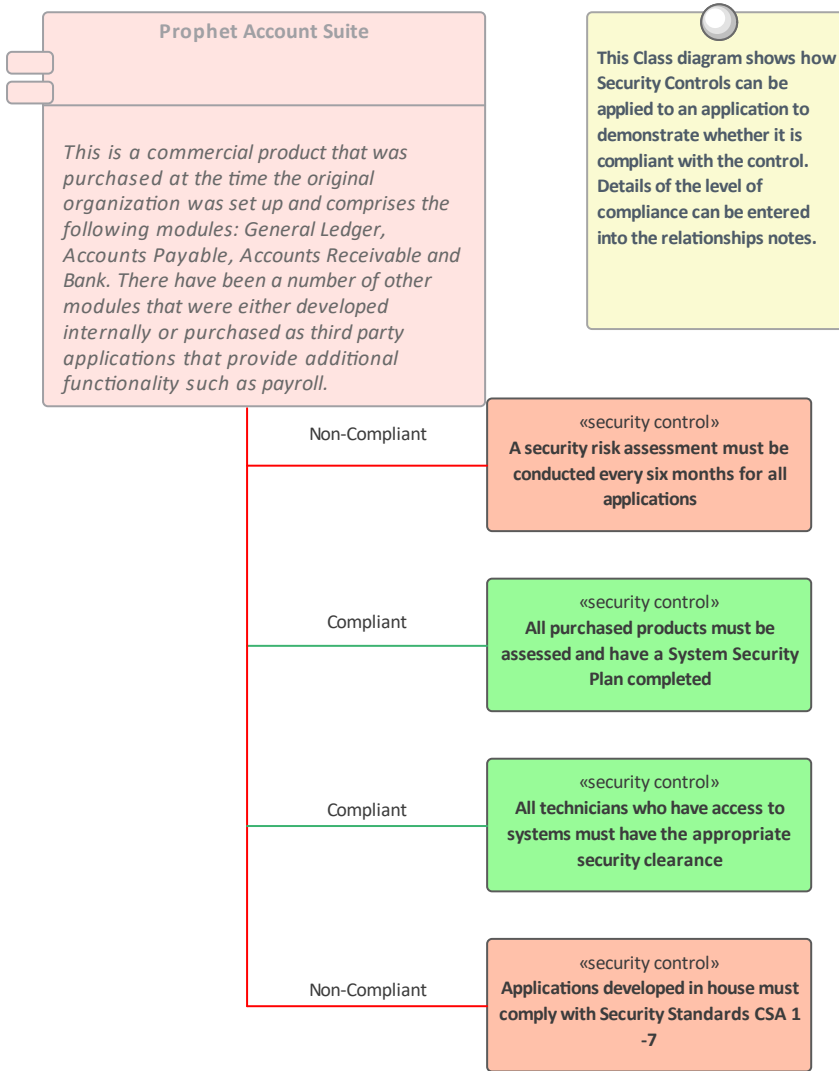

地理空间架构

地理空间架构是从地理空间或基于位置的角度对所有其他架构的切片。它被列为一个单独的架构，因为它在一个由基于位置的应用程序和业务技术功能主导的世界中越来越重要。并非每个架构程序都需要开发单独的地理空间架构，在这些情况下，它可以归结为其他架构的视图。

Enterprise Architect非常适合成为地理空间架构的存储库，它与市场上的一些领先标准和工具集成，包括对地理

标记语言 (GML)、ISO 1900 系列标准和工具的支持，例如ArcGIS 和其他地理数据库。

社会架构

社会架构诞生于一个依赖社交媒体和社会行为在建筑和数字环境中取得广泛成果的时代。在这个数字化和社会颠覆的时期，了解组织互动的社会方面越来越重要。这可能包括它通过通常称为社交媒体的方式与客户、供应商和观察员以及其他个人和社区互动的方式。

Enterprise Architect可用于对模型的社交时间进行上下文，如果重要信息发布到社交媒体站点或从这些站点收集到信息，则可以在存储库中建模，并且架构师可以创建可视化来显示此信息如何关联业务和信息架构的其他部分。

架构范围

架构只有在范围正确的情况下才会成功。企业架构体知识 (EABOK) 描述了范围的三个重要方面，但可以添加另一个方面，以解决利益相关者在成功的架构计划及其创建和管理的架构中的重要性：

- 时间范围
- 组织范围
- 详细范围
- 利益相关者范围

架构时间框架、组织上下文、细节级别和对利益相关者的吸引力都必须适当设置，以使架构具有相关性和成功性。Enterprise Architect拥有支持所有这些类型范围的工具，从用于时间建模的路线图覆盖特征、显示企业的哪些部分将受到影响的组织结构图，以及可用于允许利益相关者在适当的细节级别可视化架构。

时间范围

时间范围很重要，因为业务通常按周期工作，架构尊重组织管理和运营的时间维度至关重要。大中型企业的战略计划通常跨越3到5年，因此战略架构通常描述类似的时间段，而实施项目通常运行3到12个月。将多个实施项目组合在一起的战术架构可以跨越一到两年的时间。

Enterprise Architect有一些有用的特征可以帮助管理时间，包括路线图叠层，它允许定义时间尺度和范围，并且可以指示任何元素在该时间尺度的背景下经过的阶段。刻度间距可以设置为从几天到几年，允许表示任何时间范围。任何架构元素都可以在路线图上表示，包括架构本身、原理、功能、应用程序、信息、技术设备等。

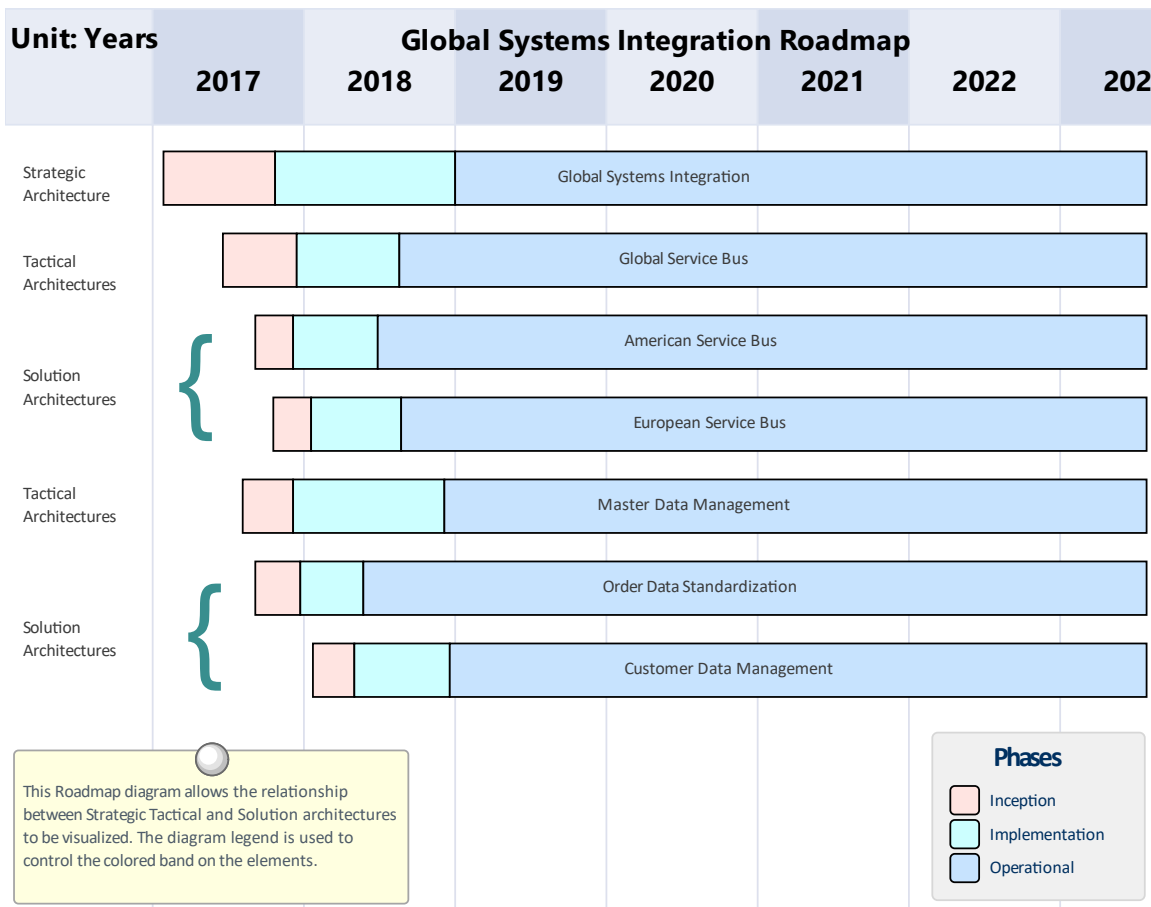

叠加的灵活性允许将任何图表转换为路线图，并且有多种设置可用于配置路线图的图表化，包括可用于定义分段的图形图例将元素分为一系列阶段。路线图选项可用于将时间刻度从年、季度、月或日更改为非常精细的

刻度（用于工程图）。可以设置开始和结束时间，并且可以更改比例以拉伸或折叠时间比例。时间标尺的位置和高度可以改变，字体和颜色都可以配置，使图表更具吸引力。

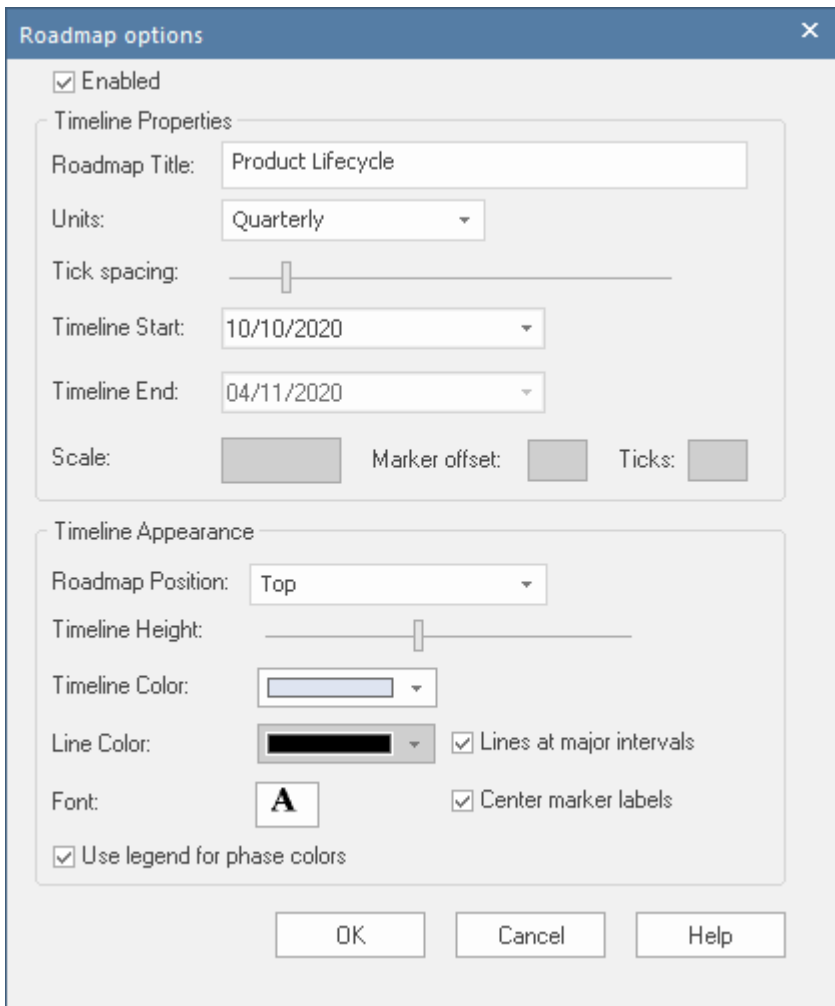

详细范围

为架构选择正确的细节级别对其成功至关重要；对于实施团队来说尤其如此。创建过于崇高或雄心勃勃的架构将导致实施团队自己做出重要的设计决策，虽然它们可能适合他们的解决方案，但可能不是整个企业的最佳结果。在这个论点的另一面，创建过于规范和详细的架构会限制实施团队并导致团队无法灵活地选择最佳解决方案。

Enterprise Architect是一个基于协作概念的工具，有许多功能可以帮助架构团队成员相互合作，并与包括实施团队在内的所有利益相关者合作，以确定最适合架构的细节级别。团队图书馆功能允许创建模型内评论，其中可以将架构中的元素（如目标、目标、应用程序、技术节点等）拖入作为评论的参考。讨论和审阅和讨论和审阅-历史窗口允许架构师和利益相关者讨论架构和随后的实现。图表功能和用于更改图表中元素可视化的各种工具允许为架构和为利益相关者创建的视图设置适当的细节级别。

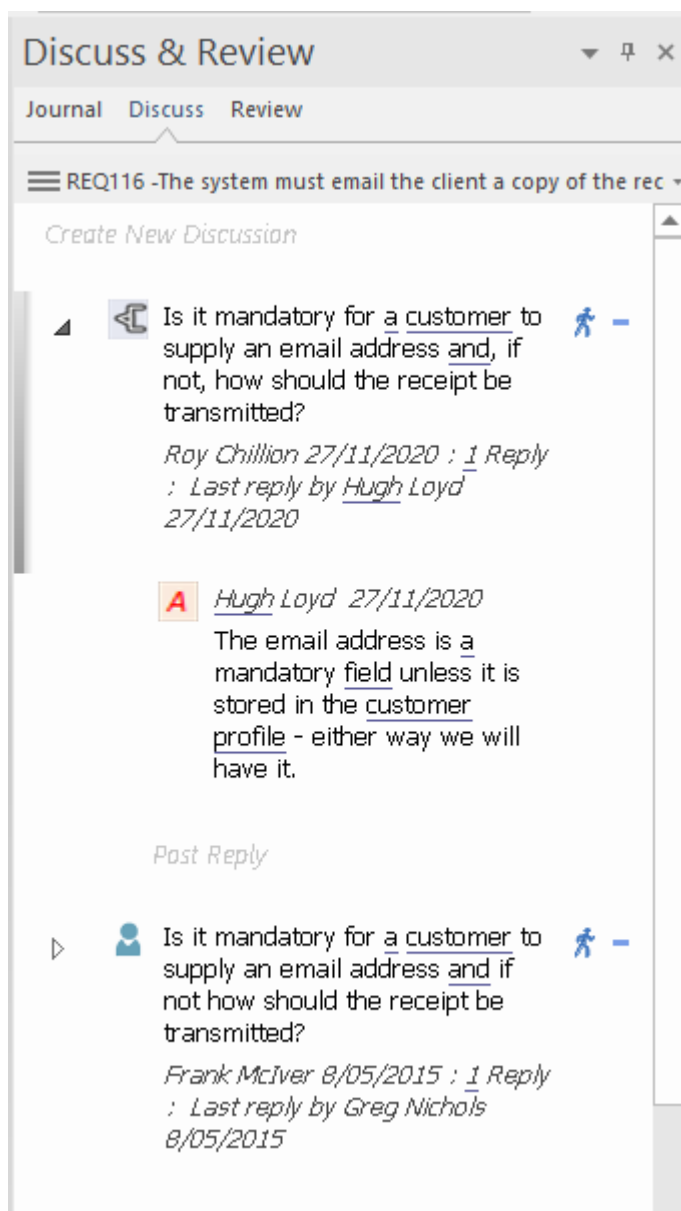

The screenshot shows a web application window titled "Discuss & Review". At the top, there are tabs for "Journal", "Discuss", and "Review". Below the tabs, the requirement ID "REQ116" and its text "The system must email the client a copy of the rec" are visible. A "Create New Discussion" button is present. The main content area displays two discussion threads. The first thread, titled "Is it mandatory for a customer to supply an email address and, if not, how should the receipt be transmitted?", was posted by Roy Chillion on 27/11/2020 and has one reply by Hugh Loyd on the same date. The reply states: "The email address is a mandatory field unless it is stored in the customer profile - either way we will have it." Below this thread is a "Post Reply" button. The second thread, with the same title, was posted by Frank McIver on 8/05/2015 and has one reply by Greg Nichols on the same date.

组织范围

企业架构是一门重要且成本高昂的学科，将价值传递给企业至关重要。如果架构涉及到企业的所有部分，将获得最好的结果，但企业的某些部分在架构描述中比其他部分更受重视是很常见的。清楚地了解企业及其组织的结构以及战略计划与该结构的关系对于任何企业架构工作的成功都至关重要。

Enterprise Architect在策略建模技术中有一个组织图表，可以用来对企业及其模型的结构进行建模。架构可以与此结构相关联，从而使组织范围可视化。

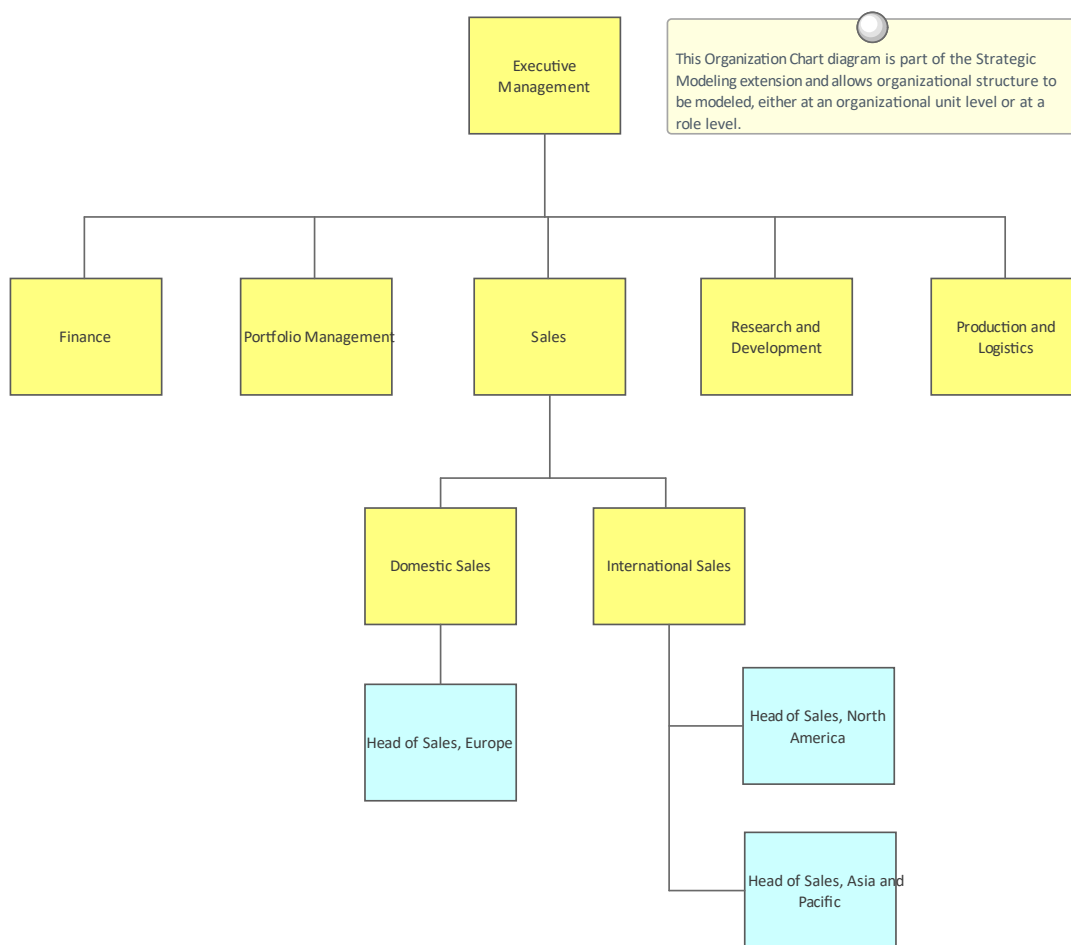

利益相关者范围

利益相关者及其所代表的股东或组织所有者是企业架构的最终受益者，重要的是选择正确的利益相关者并管理沟通，以确保他们随时了解架构工作和治理的进展的实施举措。

Enterprise Architect具有许多功能，可确保确定利益相关者的范围，并根据这些个人或团体的要求创建架构。利益相关者本身可以在工具内部建模，并且可以维护它们与驱动因素、目标、目标、应用程序和架构需求等元素的关系。这允许将影响分析可视化，以便当发生影响任何这些元素的更改时，可以确定对更改感兴趣的利益相关者。可视化可以通过图表、矩阵或元素列表的形式直接在模型中查看，或者可以生成多种格式的出版物，包括 PDF、DOCX 和网络页面。

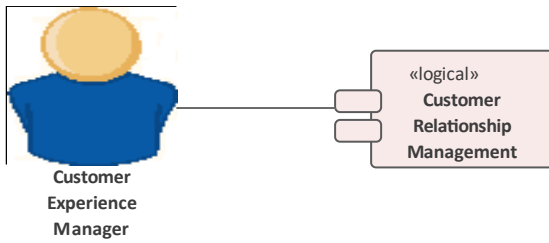
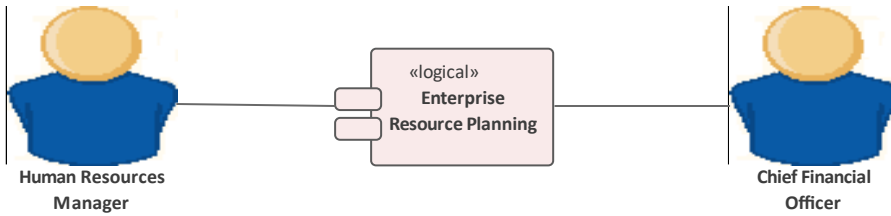
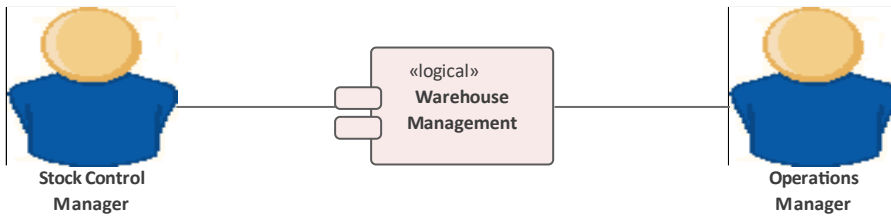

Example Component diagram representing stakeholders, in Sparx Systems Enterprise Architect

This diagram shows the relationship between stakeholders and solution components using an Association relationship. The stakeholders are UML Classes that have had an image assigned as an appearance option.

好架构的特点

当关于“架构”上下文在 21 世纪的企业系统时间中的实际含义仍然存在激烈而持久的争论时，很难定义好的架构的特征是什么。2000多年前，罗马建筑师维特鲁威在他的论文《De Architectura》中定义了良好架构的三个特征。有趣的是，它是古代描述架构的唯一幸存文本。这些原则是：

- 耐用性 (Firmatis) – 它应该坚固耐用并保持良好状态
- 实用程序 (Utilitas) – 它应该对使用它的人有用且函数良好
- 美丽 (Venustatis) – 它应该让人们高兴并振奋精神

这些古老的特征可以加以阐述和扩展，以适用于二十一世纪发展起来的企业架构。

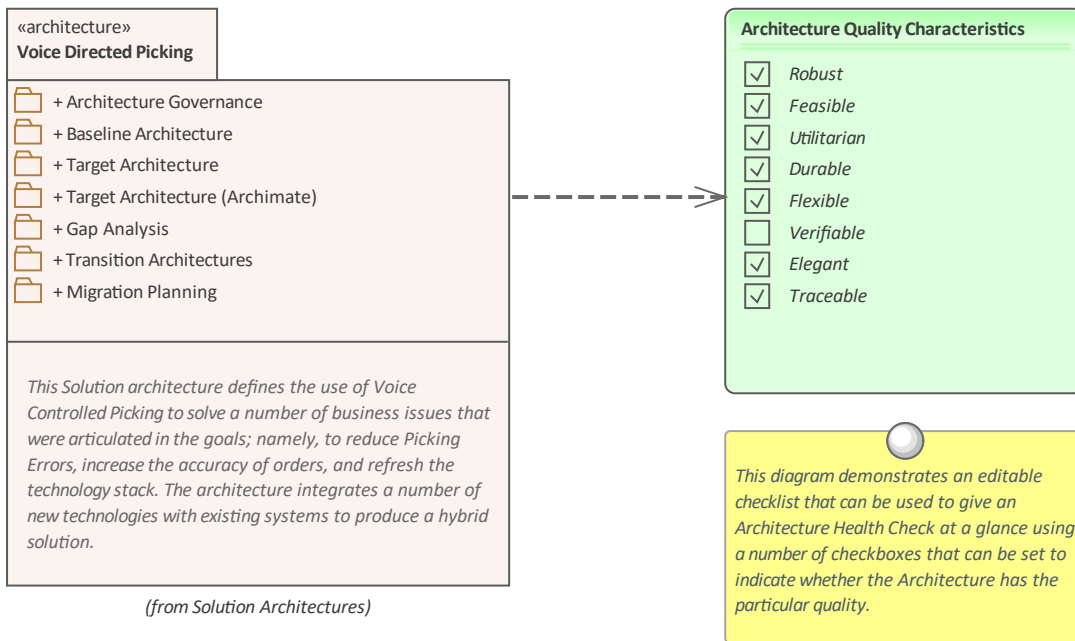

良好架构的品质

为了有效，架构必须具有许多品质或特征。Enterprise Architect提供了一套广泛的特征和工具来帮助建筑师制作高质量的架构。此表包含一些最重要的品质，并描述了如何使用Enterprise Architect来确保这些品质内置于工具中创建和维护的架构中。

质量	描述
强大的	架构应该是强大的，并且不容易受到业务、信息、应用程序和技术系统的微小变化的影响。Enterprise Architect可以帮助确保架构之间的良好集成，并提供许多工具，例如关系矩阵可追溯性插入相关元素特征等可用于此目的
可行的	无法实施的架构将意味着无法实现企业的目标和目标。最好尽快确定这些要求，以免让申请架构工作的一方失望。Enterprise Architect可以通过允许架构师、设计师和开发人员讨论架构并使用讨论和审阅窗口确定其可行性并将企业架构映射到能力或解决方案架构来提供帮助。
实用	架构必须具有实用性，在实施时会产生实际结果。架构虽然优雅但不能为利益相关者或征用它们的各方提供可证明和可衡量的价值，但最终不会成功。Enterprise Architect拥有允许不同利益相关者群体可视化和理解架构工具，允许在架构过程的早期发现实用程序的任何问题。

耐用的	架构是描述目标状态的活实体，一旦实施，将成为新的基线状态。随着时间的推移，架构应该被证明是持久的，并且能够适应架构生命周期中可能发生的业务和技术环境的变化。这意味着他们必须——尽可能地——抢占未来的条件和环境。
灵活的	架构必须是灵活的，能够适应不断变化的条件，并且还为了了解其学科知识的实施团队提供足够的指导，以便就技术问题和机会做出重要且必要的决策。创建过多细节的架构将通常会导致脆弱且不灵活的设计和实现，从而导致系统无法适应不断变化的环境。Enterprise Architect有一个广泛的特征，可以帮助更改元素、功能范围和基线图的变化，允许用户案例需求特征的可视化和优先级。
可验证	应该可以验证架构将按设计运行，并且不会因架构及其影响的企业部分而产生副作用。对此的最终测试是它是否能够实现愿景声明中承诺的商业价值。Enterprise Architect可用于对定义的措施进行模型，以业务目标（以及目标）是否已实现。
优雅的	架构必须函数形式和功能，是衡量架构优雅的好方法。一个设计良好的架构往往是优雅的，并且具有简单的形式，这对于那些花时间研究它的人来说是显而易见的。Enterprise Architect具有广泛的特征，允许将架构的优雅可视化，包括创建专业出版物的能力，这些出版物可以使用一系列内置或用户定义的模板从工具中自动生成。
可追溯	架构是在特定细节级别上对企业的描述，它不是孤立存在的，而是通常与业务驱动程序和目标以及相同级别或更高或更低级别的其他架构以及实施计划和项目相关。Enterprise Architect允许向任何方向跟踪元素，并提供许多有用的工具来可视化跟踪，包括关系矩阵、可追溯性窗口和图表。插入相关元素功能可用于自动构建跟踪图，几乎神奇地创建了富有表现力且从未见过的存储库视图。

列表、图表和矩阵

列表、图表和矩阵是向利益相关者展示架构信息的三种主要方式。这三种表示可以单独使用，也可以一起使用，以提供丰富的架构通信；它们也可以根据个人或利益相关者群体进行定制。它们通常组合在称为视图的可重复集合中，为观众提供一致、连贯和相关的信息。

列表提供了一个简单的项目目录，可以以表格格式显示，其中可以查看每个项目的相关属性和元数据并在项目之间进行比较。图表是将项目连接为图形的图形投影，并提供引人注目的视觉表示元素及其关系。矩阵是从特定角度显示两组项目之间关系的网格；它们是一种有效的视觉设备，因为它们可以轻松识别间隙和重叠。

Enterprise Architect拥有广泛的工具，支持所有这三种表示形式，并具有许多扩展特征，例如搜索、排序、布局、过滤、替代图像和模拟，允许架构师创建具有视觉吸引力的架构内容表示。

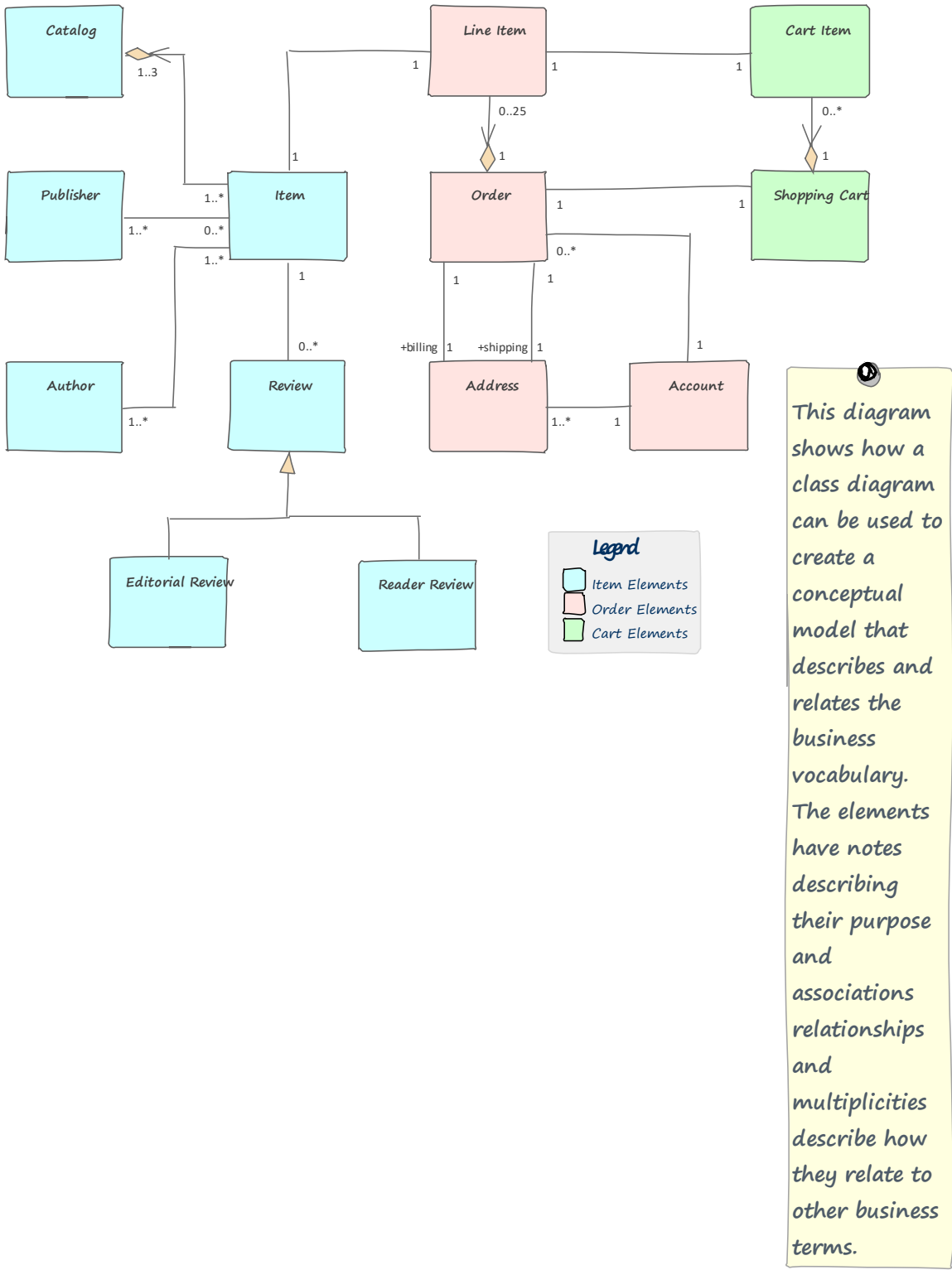

列表

Enterprise Architect有许多工具用于处理列表中的元素。这些工具可以应用于任何类型的元素，包括原则、业务驱动因素、需求、应用程序、接口、技术设备等。规范管理器可用于以视觉上吸引人的、文字处理器类型或电子表格类型的格式创建和查看任何类型的元素。可以显示列出元素的属性，并且可以在显示中添加或删除任意数量的属性，包括标记值。可以为列表的每一行编辑属性，包括从下拉列表中选择值，例如选择状态。过滤器出现在每列的标题下方，可用于将显示限制为满足特定条件的元素。更改元素的任何细节，包括其名称和描述，都会在存储库的所有其他部分更改它，包括浏览器窗口和它出现的所有图表。

Item

1 REQ019 - Manage Inventory

The system MUST include a complete inventory management facility to store and track stock of books for the on-line bookstore.

1.1 REQ122 - Inventory Reports

Inventory reports are required that detail the available stock for each item including back orders. Future stock level reports should be able to predict the quantity of stock at a specified future date.

1.2 REQ023 - Store and Manage Books

A book storage and management facility will be required.

1.2.1 REQ022 - Order Books

A book order facility will be required to allow on-line ordering from major stockist's.

1.2.2 REQ021 - List Stock Levels

A facility will exist to list current stock levels and to manually update stock quantities if physical checking reveals inconsistencies.

图表

图表是一种表达信息的具有表现力和视觉吸引力的方式，可以精心构建以传递特定信息图表可用于与利益相关者沟通，以从特定角度提供架构视图。相同的元素可以出现在多个图表中，颜色、样式、过滤器、布局、替代图像等可用于传达意义并创建引人注目的图表，帮助利益相关者参与架构。这些图表可以转换为手绘风格和白板模式，以创造更多吸引力并软化可能阻止一些利益相关者的正式建模语言的边缘。

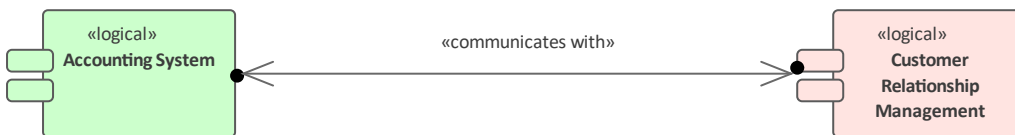

可以更改相同的图表以显示已在细节汇总的界面的详细信息。此功能允许自动更改存储库内容以为不同的利益相关者创建替代视图。



This Component diagrams shows the details of the interface between two Logical Components using Ports and Interfaces.

矩阵

关系矩阵和间隙矩阵是允许两组元素之间的关系以矩阵格式可视化的网格，其中一组元素在水平轴上，另一组元素在垂直轴上。列和行交叉处的标记指示有关两个元素之间关系的信息。

Relationship Matrix

Source: Customer Relationship Management Type: Requirement Link Type: Realization

Target: Customer Relationship Management Type: Component Direction: Target -> Source

	Target	Capture CRM Hosted Service	Customer Manager	Summit CRM
Source				
REQ153 - The solution must allow customers to securely manage their own contact information		←	←	←
REQ154 - Customers must be able to use the solution without the need for training or help		←		←
REQ156 - The solution must be able to manage leads from initial enquiry through to a customer order		←		
REQ157 - All user interfaces in the solution must be web based and not require additional browser plugins.		←		
REQ158 - The solution must allow users to create ad-hoc reports with out the need for scripting.		←		

架构程序设置

企业架构计划的启动和持续成功的关键是高管层的支持。这要求他们了解企业架构计划可以为企业带来的战略重要性和价值，并了解企业架构团队为了使其有效，必须能够访问整个组织及其所有部门。

管理架构

企业架构办公室需要与项目管理办公室或同等机构密切合作。项目管理办公室通常具有战略规划角色，负责评估与项目和项目相关的战略利益、风险和成本。他们能够理解架构办公室的输出，以了解架构提出的战略价值，这一点至关重要。首席建筑师在与该项目管理办公室联络以确保架构受到重视并创建项目和项目以实现实施计划中的架构方面具有重要作用。

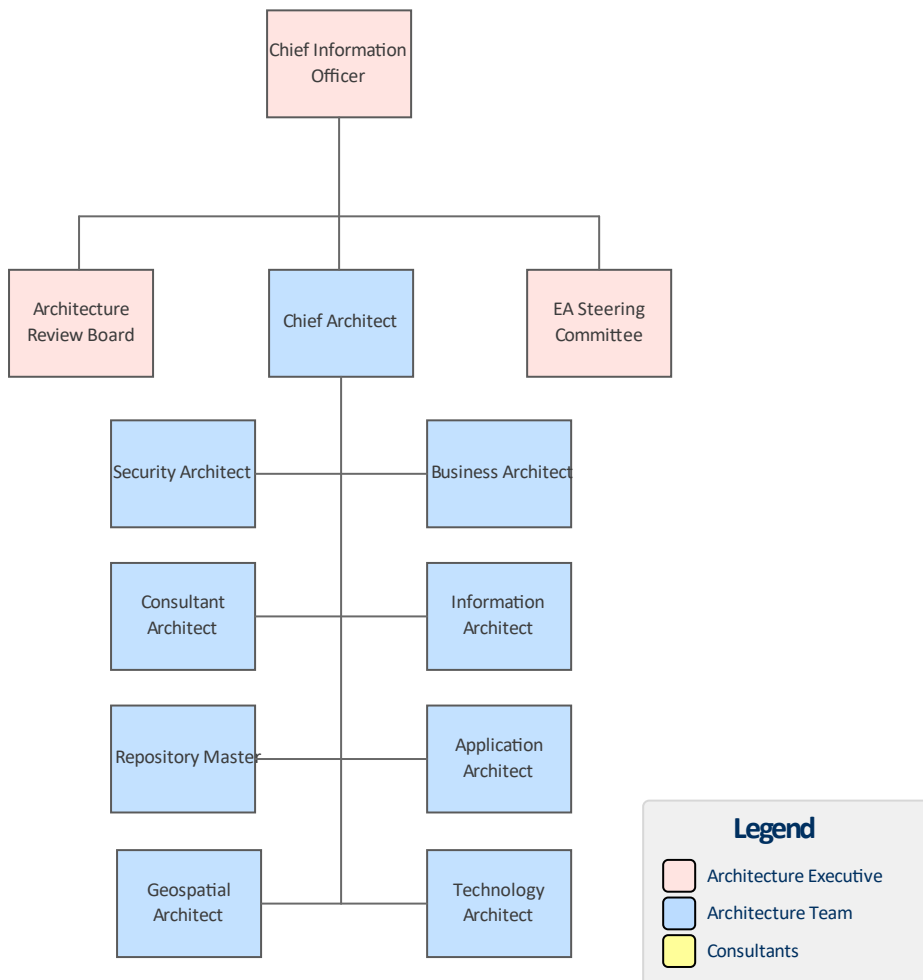

架构Office Setup

架构办公室应享有行政人员的赞助，并应作为一项计划进行全面预算和资助，并根据绩效标准进行监控。首席建筑师应该有一个预算，允许分配正确的资源，并在必要时进行采购和研究，以确定最佳架构。架构应该被视为需要监控和评估其价值的工作项目。

Enterprise Architect的看板支持，可用于管理架构的创建和开发。可以设置阶段并且可以通过看板移动工作项，从而分配架构资源并直观地查看它们的进度。

企业架构指导委员会

企业架构指导委员会是指导和指导架构计划的重要机构，最重要的是决策机构。指导委员会的成员应有权执行决定，并能够提供或获取财务、物质和人力资源以实现所需的结果。该委员会应由代表企业所有主要业务和技术部门的成员组成，并从战略角度赋予企业架构计划监督者的权力，并作为与企业组合管理办公室的联络人。

Enterprise Architect可用于定义指导委员会的结构，并为委员会成员提供必要的架构可视化，以便在需要做出重

要决策时，成员可以充分了解并拥有提供相关的自定义视图以及有关架构的必要信息，使他们能够做出明智的决定。

首席Enterprise Architect

首席Enterprise Architect是架构团队的领导者，是执行层利益相关者、业务部门的直线经理和组成架构团队的架构师之间的联络人。该关键人物应具备战略思想家、架构设计师、规划师、政策经理、系统工程师、外交官和沟通者的所有技能。首席建筑师应该对架构框架和存储库有很强的指挥能力，并且能够理解如何使用该工具来创建和管理架构，管理实施计划，并创建可视化来传达架构如何移动企业朝着目标的方向前进。

Enterprise Architect有许多工具可以支持首席建筑师的工作。这些包括提供存储库属性或方面的概述并提供有助于可视化信息的引人注目的图表的仪表板图。路线图图表可用于显示架构景观如何随时间变化，描述从一个状态到另一个状态的转换，甚至描述架构本身之间的关系。可以使用图像创建图表以进行交流与高管、指导委员会和直线经理。首席建筑师通常是第一个任命并负责选择组成架构团队的架构师。

架构团队

架构团队通常由首席架构师选择和组建，首席架构师必须确保成员具有正确的能力和纪律来开展工作并作为一个团队进行协作，以确保将架构领域中的工作整合成一个连贯的、全面而有利的企业架构。将一个人分配到一个架构域是很常见的，但角色之间有一些重叠也是很常见和偶然的；例如，具有一定信息架构知识的业务建筑师和具有技术架构知识的应用程序建筑师。团队最常见的职位是：

- 业务建筑师
- 信息建筑师
- 申请建筑师
- 技术建筑师

此外，在需要对特定领域进行聚焦的情况下，经常会任命其他几位架构师。聚焦可能是安全性，例如金融组织，或处理分布式基础设施服务的组织（例如能源分配组织）中的地理空间问题，或社交媒体对组织存在重大偏见的社会方面，例如作为营销或宣传机构。

- 保安建筑师
- 地理空间建筑师
- 社会建筑师

Enterprise Architect拥有广泛的工具来帮助架构师创建和管理特定领域的架构以及管理组成团队的架构师。这包括可用于定义团队结构、担任职位的人员以及可能与关键业务和技术利益相关者的关系的组织结构图。可以在工具中启用安全性以鼓励架构师之间的协作并保护模型的某些部分免受更改。虚拟文档功能可用于创建跨架构域的引人注目且具有凝聚力的架构出版物和文档。

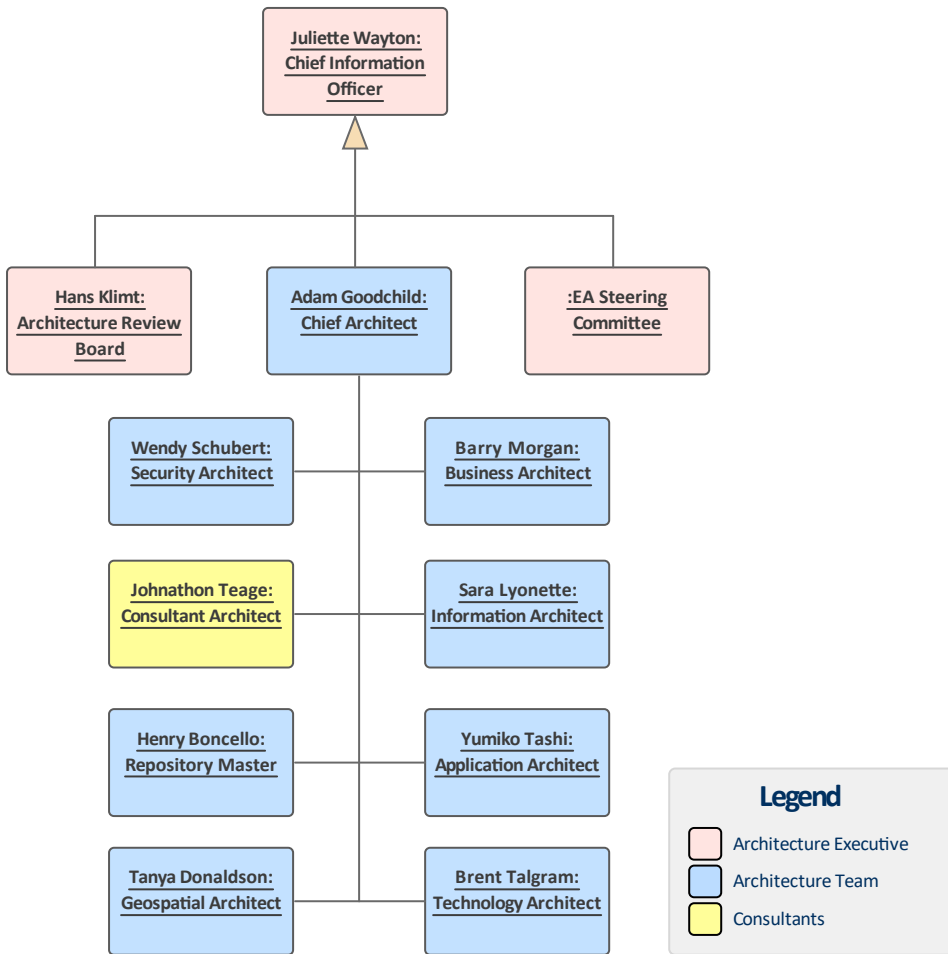

项目管理计划

企业架构办公室需要与项目管理办公室或同等机构密切合作。项目管理办公室通常具有战略规划角色，负责评估与项目和项目相关的战略利益、风险和成本。他们能够理解架构办公室的输出，以了解架构提出的战略价值，这一点至关重要。首席建筑师在与该项目管理办公室联络以确保架构受到重视并创建项目和项目以实现实施计划中的架构方面具有重要作用。

通讯计划

与参与企业架构工作的人员和各方进行及时和频繁的沟通对于该计划及其创建和传播的架构的成功至关重要。每个利益利益相关者团体以及偶尔的一些个体利益相关者都需要不同的信息，并且需要在不同的时间以不同的更新频率随时了解情况。应该为每个架构制定A计划，但可以设计一个企业计划，对利益相关者群体的一般沟通需求进行分类；如果与一般计划存在差异，则可以针对每个不同的架构复制和修改此内容。

Enterprise Architect具有文档工件功能，可用于直接在存储库中创建任意数量的通讯计划。这些计划可以在存储库中查看或导出到外部文件并保存为各种格式。A创建模板并将其用作新计划的基础，并且可以在文档中包含指向存储库内容的链接。



架构框架

架构框架包含用于创建和管理企业架构的工具和方法。这包括用于创建架构的流程和工具、存储架构内容的存储库以及团队的组织，包括有关如何创建架构和实施架构的团队的治理的指导。

Enterprise Architect是一个功能齐全的平台，提供创建、操作和管理架构框架所需的所有功能。该工具可用于定义和操作架构流程或方法，并支持领先的行业框架，例如 The Open Group 的架构框架(TOGAF) 和 Zachman 框架。Enterprise Architect还可以充当架构内容的存储库，并且可以在战略、战术或解决方案级别以及跨业务、信息、应用程序和技术域存储架构。

该工具由从业者开发，具有实用且实用的特征集，可用于创建内容和观点，从而吸引执行、管理和运营级别的利益相关者。可以将来自各种来源的内容导入Enterprise Architect，从而允许架构师重用驻留在其他工具中的现有架构资产。

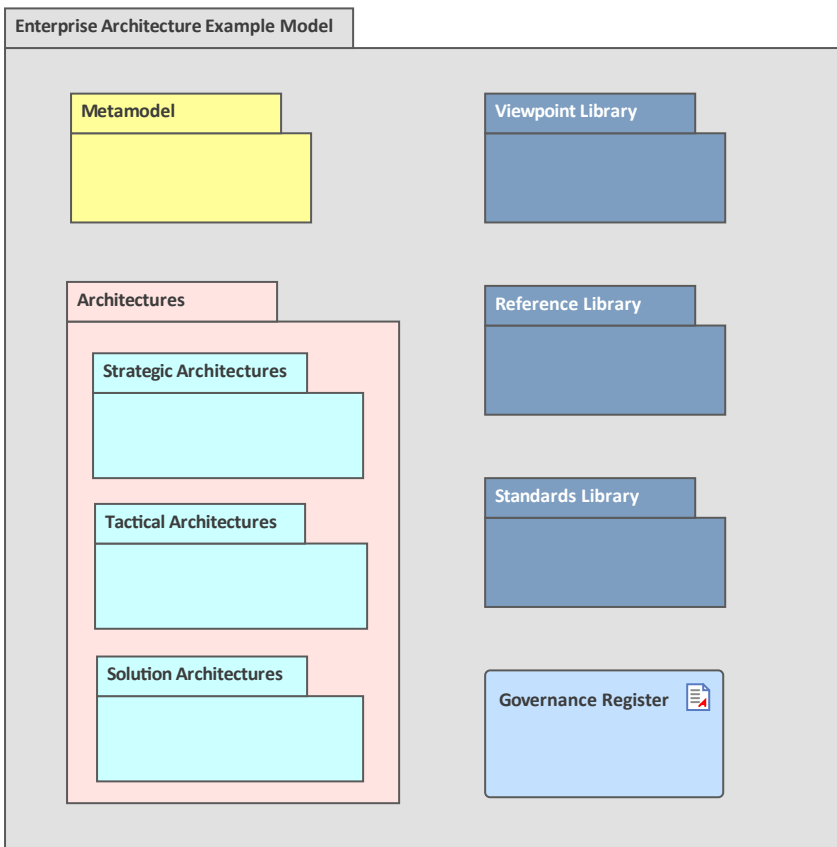

架构进程

需要一个架构流程或方法来规定架构的开发方式。并非所有框架都提供定义的流程，让组织来创建和配置自己的流程。Enterprise Architect可用于在任何细节级别定义流程，并且使用向下钻取子图特征，可以详细说明流程的更细化方面。UML活动图可用于创建一套图表，表达架构创建的过程，包括过程、任务、输入和输出，以及执行过程中各个步骤的人员。Enterprise Architect也有一个名为SoftwareEngineering进程(SPEM)的扩展，如果需要，它可以用来非常严格地定义流程。在大多数情况下，UML活动图足以创建详细的过程。

了解更多：[Activity Diagram](#)

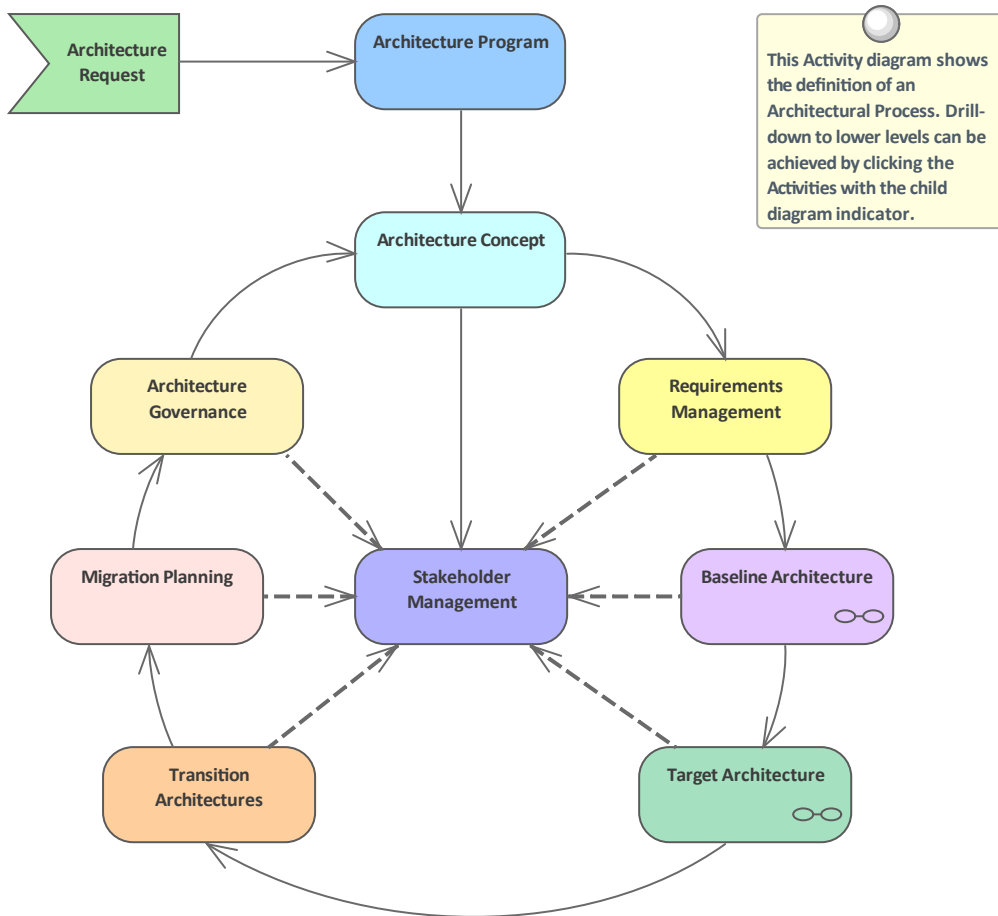

对于那些对目标架构路线图有更大兴趣的人，通常难以将其基线为执行和管理级别的利益相关者。基线架构的重要性在于建立允许定义转换到目标架构的起点。通常情况下，存在可以挖掘的文档和模型以收集材料以填充基线存储库。例如，大多数组织已经至少尝试过对现有流程进行建模，这可能是业务重组工作的一部分，并且通常会存在一个或多个信息模型和硬件图。

Enterprise Architect可用于从其他存储库导入现有内容或模型，并对可构成信息架构描述基础的数据模型进行逆向工程。

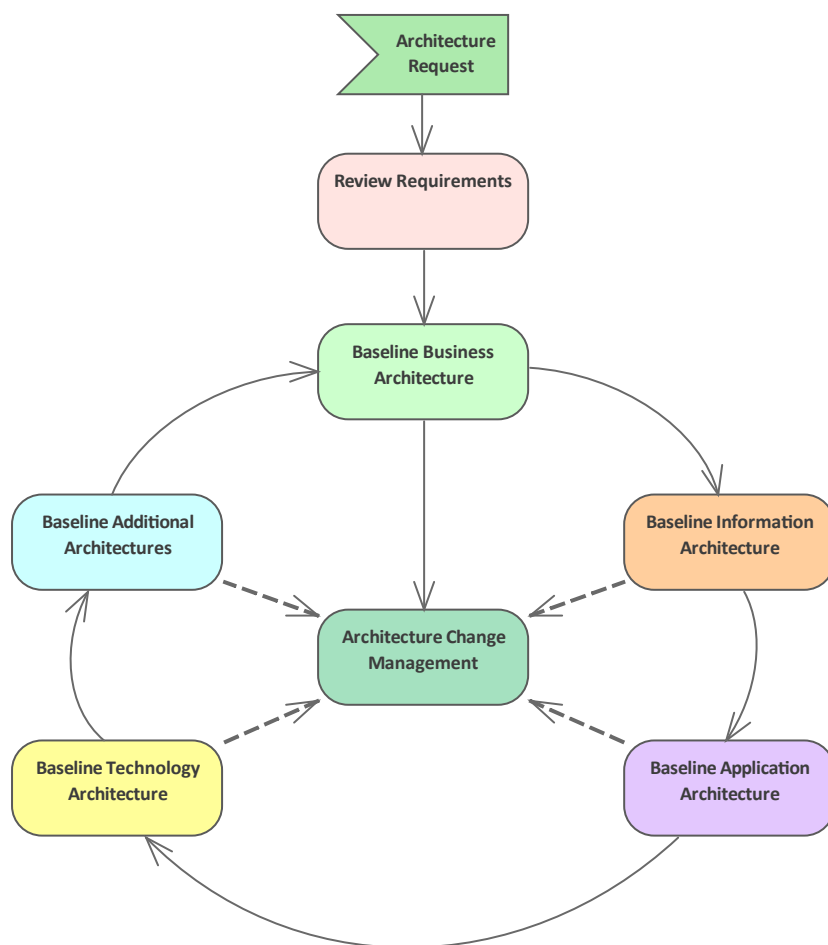

目标架构对于高管和直线经理至关重要，因为他们定义了将实现业务战略并为企业创造价值的架构。一旦知道了这些并且在基线架构中进行了足够详细的阐述，架构团队就可以着手定义过渡架构和创建路线图的更艰巨的任务，该路线图将规定如何使用过渡步骤在实践中实现目标架构。

Enterprise Architect图表广泛的工具，允许为所有架构域定义目标架构，包括业务、信息、应用程序、技术、安全、地理空间和社会架构。风格，与执行和实施利益相关者相关。规范管理器和列表视图等工具使您能够在吸引人的文字处理器或电子表格视图中处理目录。影响和关系可以使用关系和间隙分析矩阵和可追溯性窗口进行分析。

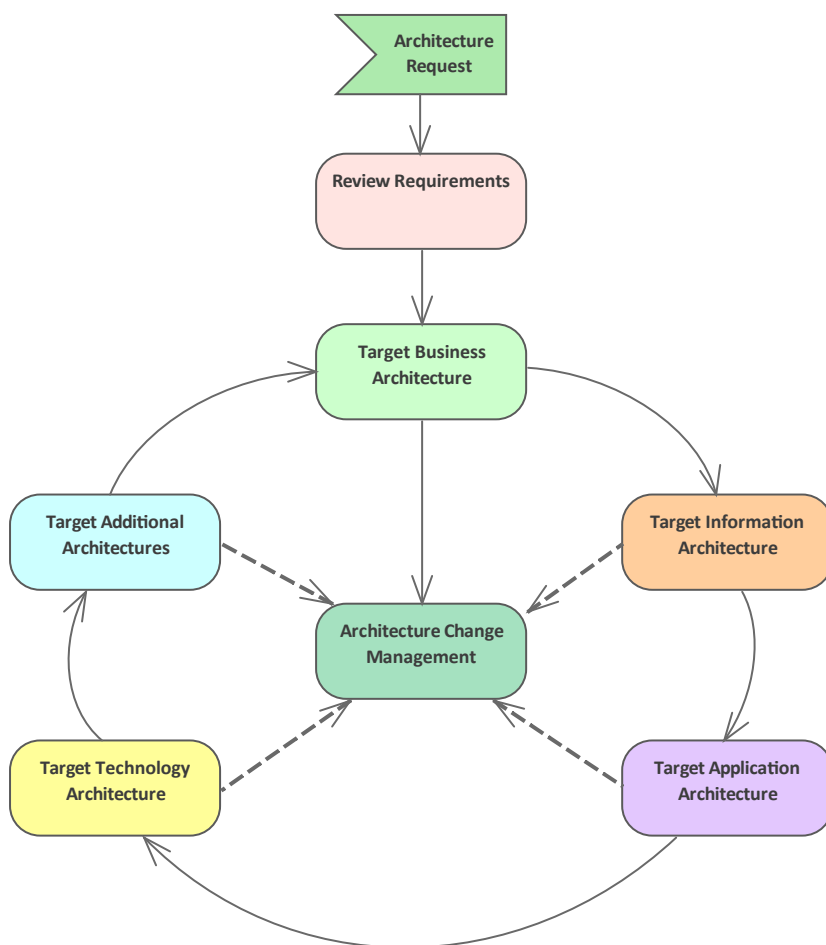

转移

架构是从基线架构到最终目标架构的垫脚石，也是理论上的目标架构本身。它们代表了从当前状态转变为期望的未来状态的实际步骤，并且通常在实施级别表示为项目或项目中的阶段。

Enterprise Architect允许转移

架构要在一系列要序列的路线图中进行定义和关联，以便可以可视化和计划从一个状态到下一个状态的转换。可以定义任意数量的路线图，它们可以用于所有架构域，例如，可以有能力、应用和技术路线图。

了解更多：[Roadmap Diagram](#)

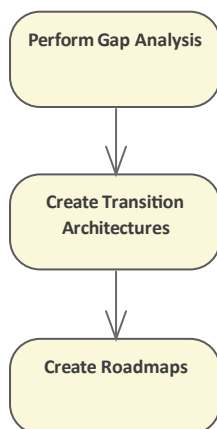

架构存储库

架构存储库是一种软件工具，用于存储重要的架构输入和输出，包括架构本身、构成它们的元素、标准、参考、原则和治理登记册。无论选择何种架构框架，Enterprise Architect都是一个功能齐全的架构存储库，可以存储和管理所有架构内容。该工具具有一组特征，可以有效地设置程序，从其他来源导入内容，定义和创建视图和观点，生成高质量的出版物等等。存储库包含许多关键部分，如图所示。

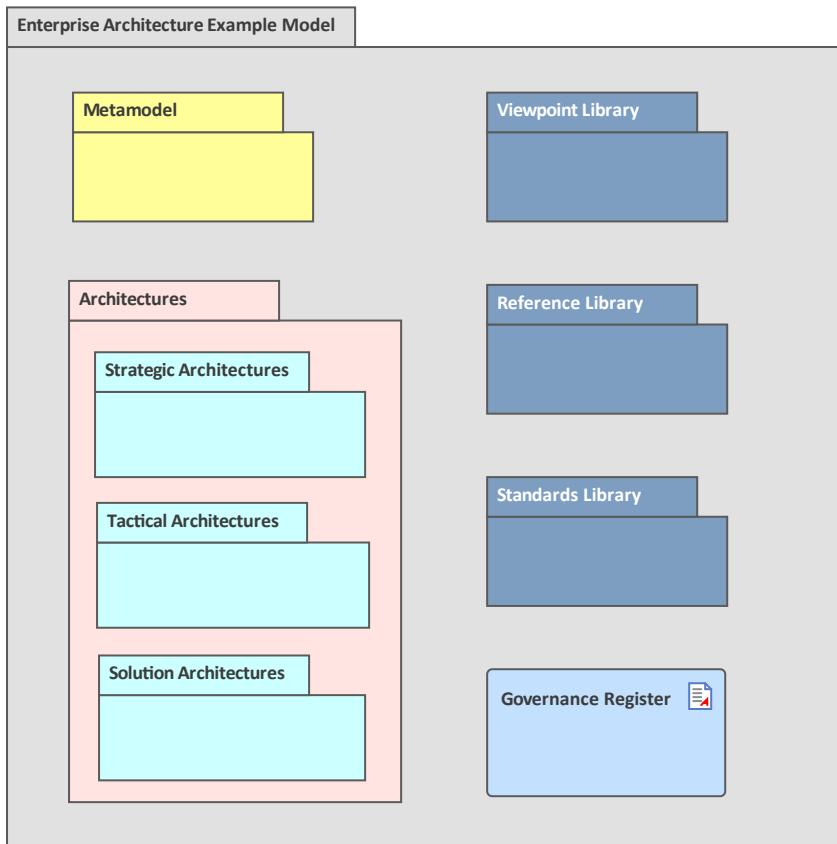

元模型

元模型是描述可用于构建架构的元素和关系的模型的模型。元模型用作定义类型以及它们如何相互关联的语法。在创建任何架构模型之前定义元模型至关重要，因为它将告知架构师他们应该使用哪些元素以及如何将它们一起使用。这种格式的元模型是被动模型，仅作为指导和交流工具；如果需要更正式的模式，可以创建UML配置文件。

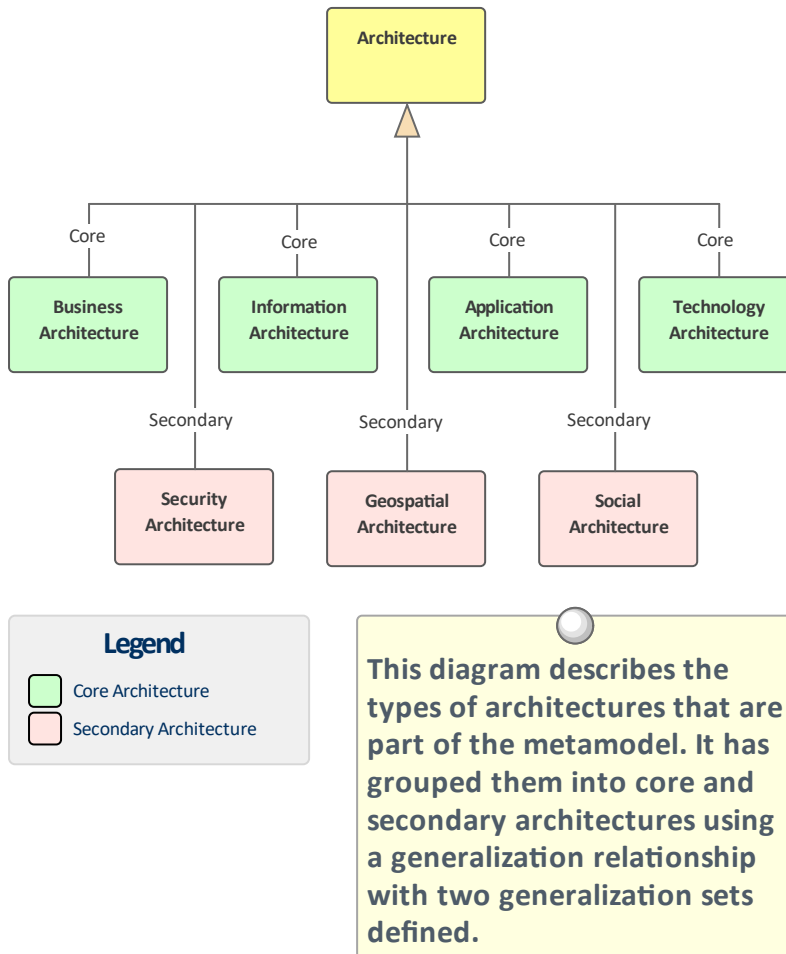

Profiles

Enterprise Architect具有创建配置文件的功能，这是一种用于创建UML的域和平台特定扩展的UML扩展机制。配置文件A构造型、标记值和约束，它们改进了基本的UML语法，但仍符合语言的基本方面。可以使用原型元素的工具箱在Enterprise Architect中创建配置文件，然后将其导入到存储库中。配置属性配置文件定义扩展原始UML元素和关系的立体类型，其中可以包含定义平台或域特定的标记值。配置文件允许定义任意数量的工具箱页面，其中可以包含原型元素和关系，然后可以将其拖放到图表上。

Profiles也可以包含在MDG 技术中，这是一种更精细的扩展机制，可以捆绑一系列可重用资产，例如元素、工具箱和图表Profiles、模式、文档模板、搜索、脚本、图像、工作区布局和更多的。

构造型扩展了Unified Modeling Language (UML) 的深层语法，因此应该考虑是否真的需要新的配置文件，或者是否可以使用现有的配置文件。

原则

原则是一组基本的架构公理，有助于确保战略体现在架构设计中，并伴随在实施解决方案中。它们形成了一组指导方针，这些指导方针是旨在指导和约束解决方案的架构和实施方式的规定性规则。原则成功的关键在于它们在特定上下文。

Enterprise Architect允许使用原型UML类对原则进行建模，其中原则的属性可以使用标记值来定义。然后可以创建这些类的实例，描述如何在战略、战术或解决方案架构的时间段中应用该上下文。这是一个关键步骤，因为原则通常是抽象的并以理论术语定义，并且这些原则通常包含在附录或其他类型的列表中，很少或根本没有解释它们对架构或解决方案的适用性。

架构

架构是架构存储库的核心；它们包含业务在策略建模中定义的问题和机会的设计和解决方案，并受架构原则的指导 and 约束。

工具设置

Enterprise Architect是一个复杂而有效的平台，可以用作架构存储库。该平台由广泛的工具组成，从程序的设置和管理，到架构本身的创建，再到实现架构的实施计划的治理，这些工具都可以使用。该平台具有极大的灵活性，可以通过多种方式进行配置，让每个架构程序和团队都能从该工具中获得最大收益。建议让管理员和图书管理员角色负责使用最合适的配置设置工具。这些部分列出了一些最重要的设置，可以在开始开发架构之前或在一些工作开始之后完成。

安全

Enterprise Architect的基于角色的安全系统，旨在鼓励建模者之间的协作。安全系统可用于限制对部分模型的更新，但不能限制对部分模型的查看。可以定义用户和组，并且可以为两者分配任意数量的内置权限。安全系统有两种不同的模式（完全锁定或完全开放的模型），在设置时可以在两种模式之间进行选择。

可以通过从活动目录导入用户来设置模型用户，然后允许使用窗口单点登录到Enterprise Architect（打开Enterprise Architect时用户不会被要求提供凭据）。典型的组可能是：管理员、图书管理员、建模者和查看者。

Surname	Firstname	Login
Administrator	The	admin
Dean	Pauline	paulinedean
Howard	Tim	timhoward
Nichols	Greg	gregnichols
Nielsen	Ken	kennielson

管理安全性通常是管理员或图书管理员的角色。有许多其他功能需要在使用之前设置安全性，包括模型邮件和资源分配。

了解更多：[Security](#)

参考

参考用于配置Enterprise Architect的许多方面，例如下拉列表。该工具附带一组可以开箱即用的参考数据，但建议审阅此数据并对其进行配置以使其适合特定团队的目的。例如，每个元素都有一个状态属性，该状态属性显示在元素的属性表（或属性中）的下拉列表中。

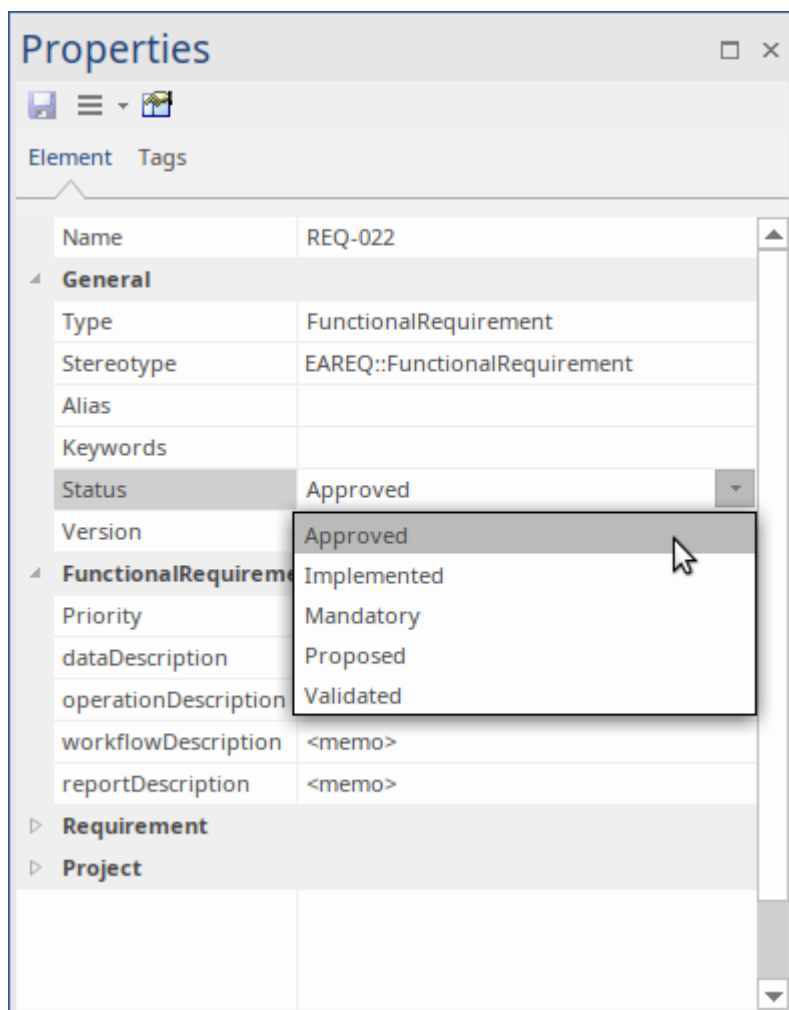

可以配置状态列表和其他参考数据，并且可以定义任意数量的状态，然后将其分配给存储库中的元素。

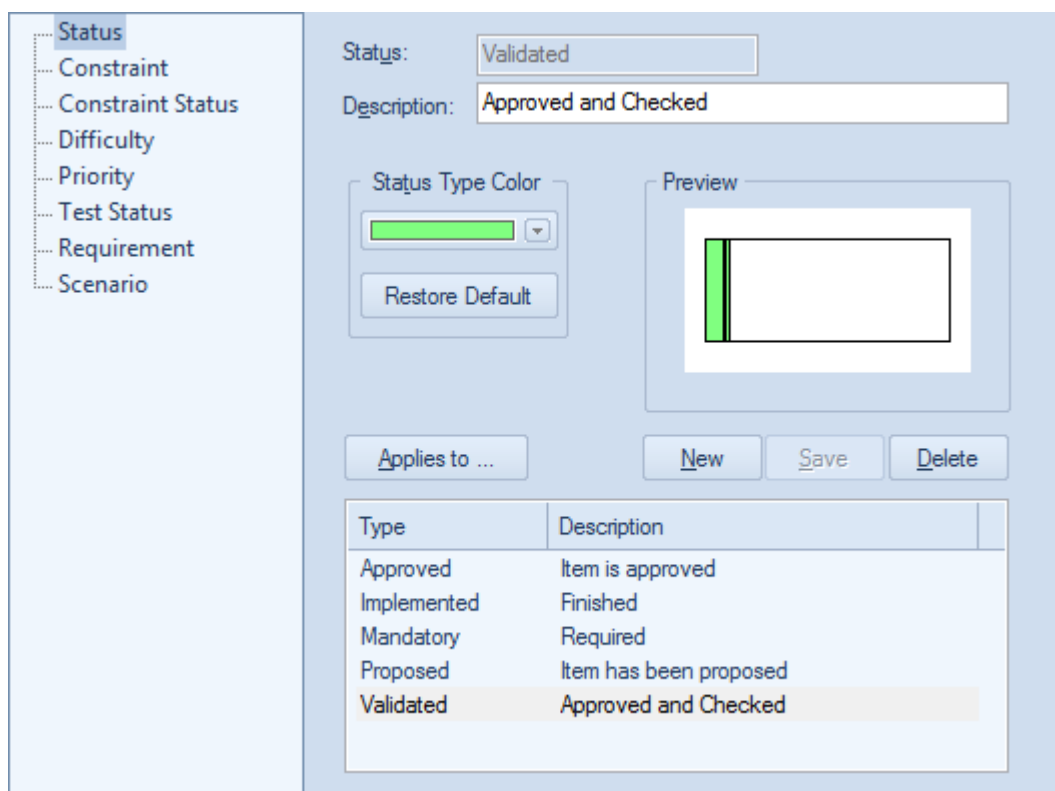

了解更多：[Reference Data](#)

包结构

包结构定义了存储库的结构。布局这种结构的结构将有助于导航和其他功能，如基线的工作、版本控制、文档和包级别等级。存储库中包的结构可以随时更改，如果需要，可以在包之间自由移动元素。但是，在设置时花一些时间创建一个结构良好的存储库是一种很好的做法，因为这将促进良好的建模行为并帮助新手定位存储库中的元素和包。

通常由图书馆员或管理员来设置和维护包结构，并接收添加、删除或合并包和元素的请求。

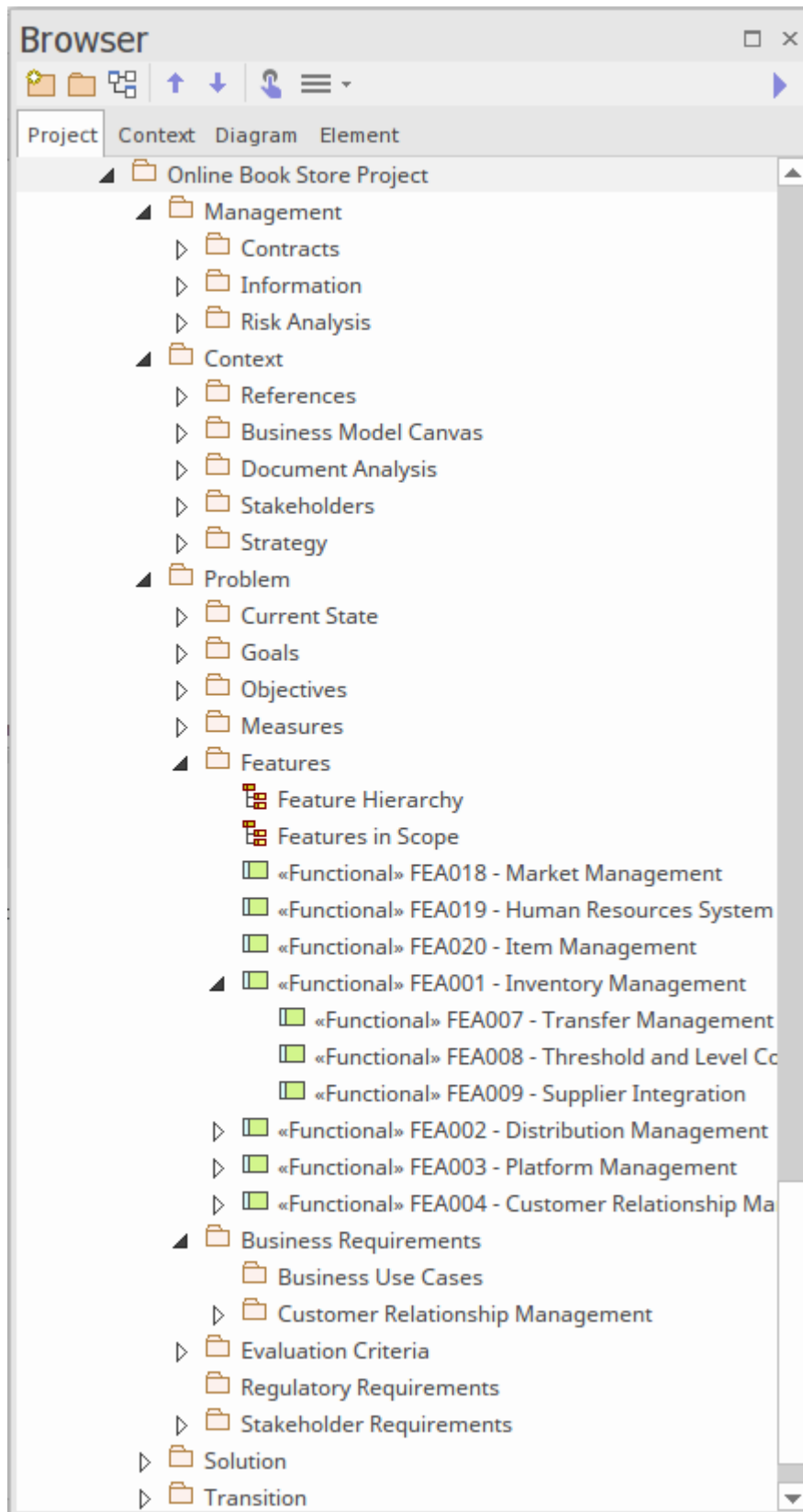

通过从另一个团队或组织导出的 XML 文件中导入模型来使用现有的包结构是很常见的。
了解更多：[Browser Window](#)

审计

审计会log对存储库所做的所有更改，一旦启用，它将在后台静默工作。它是一个有用的工具，与其说是用于监管，不如说是用于调整存储库的使用。当存储库的某些部分被错误地更改时，能够找到审计员并查看更改的时间和人员是很有用的。审计功能可以配置为收集有关更改的一系列数据，并且可以使用多种不同的呈现方式。审计特征默认情况下是禁用的，因此如果需要，必须首先启用它。

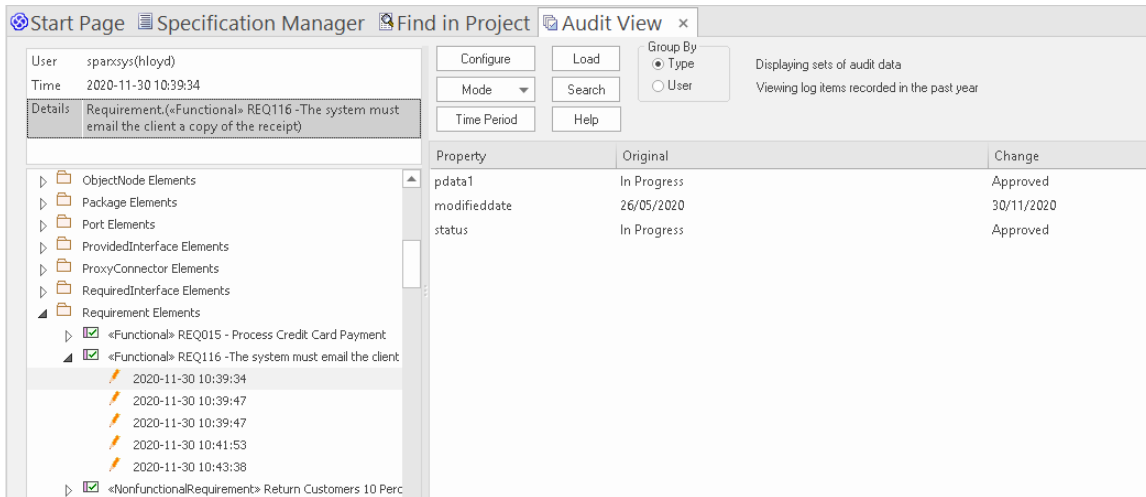

审计日志存储在存储库中，因此建议定期归档它们以保持存储库修剪。

了解更多：[Auditing](#)

扩展

模型驱动生成技术扩展是一种启用工具附加特征的方法，通常称为技术或扩展。有大量可用的内置扩展，从包含功能等功能的模型策略建模-到分类法、风险图、思维导图等等。团队A可以创建自己的扩展（包括建模语言）以满足特定的建模需求。决定哪些扩展将用于给定的计划或倡议是一种很好的做法。

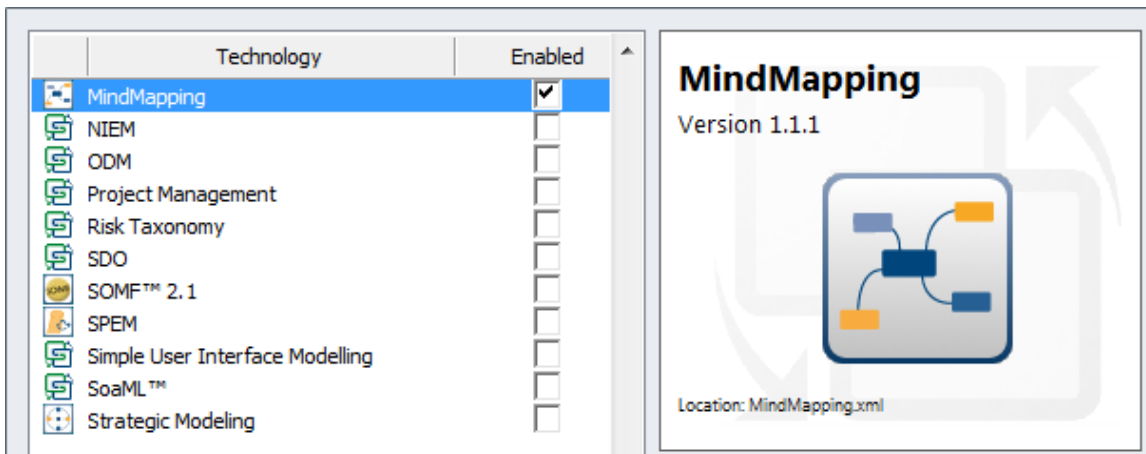

通过禁用MDG 技术窗口中的技术，任何图表、工具箱页面、图像、工作区布局、模式、模板等都将对用户隐藏。

了解更多：[Manage MDG Technologies](#)

Profiles和技术

Enterprise Architect有一个基于UML配置文件的有用扩展功能，它允许扩展语言以使其适用于各种建模领域。A在模型中创建配置文件，然后将其导入，从而可以创建新元素、工具箱页面和图表。新元素可以以标记值的形式被赋予附加属性，并基于被建模的域分配图形表示。还有一种更精细的扩展机制，称为模型驱动生成（

MDG)技术，它允许将配置文件与各种其他资产捆绑在一起，例如模式、文档模板、搜索、脚本、图像、工作区布局等。

团队A在设置存储库时决定是否适合创建配置文件或MDG技术。

了解更多：[Developing Profiles](#)

内容导入

启动新存储库的A快速方法是从现有文件中导入内容。一个团队在设置工具之前就开始工作是很常见的，并且已经创建的大部分内容可以自动导入到存储库中的元素中。这可能包括原则、需求、能力、应用程序、接口列表等。导入这些事物列表的最简单方法是使用电子表格文件，其中行定义要导入的元素，列定义元素的属性；例如，第一列可以是名称，第二列可以是描述等等。

The screenshot shows the 'Import' dialog box in Enterprise Architect. It is configured for importing a CSV file named 'Requirements.csv' with a comma delimiter. The default filename is 'E:\Projects\Online Book Store\Requirements\RFT Phase One\Requ...'. The default direction is 'Import'. The 'Available Fields' list includes 'Type', 'GUID', 'Priority', 'Stereotype', and 'Fully Qualified Stereotype'. The 'File Specification' section shows 'Select Element Field' with 'Name', 'Notes', 'Phase', 'Version', and 'Status'.

Enterprise Architect定义了一个映射，可以配置为描述电子表格（CSV文件）中的列如何映射到元素属性和扩展属性，称为标记值。

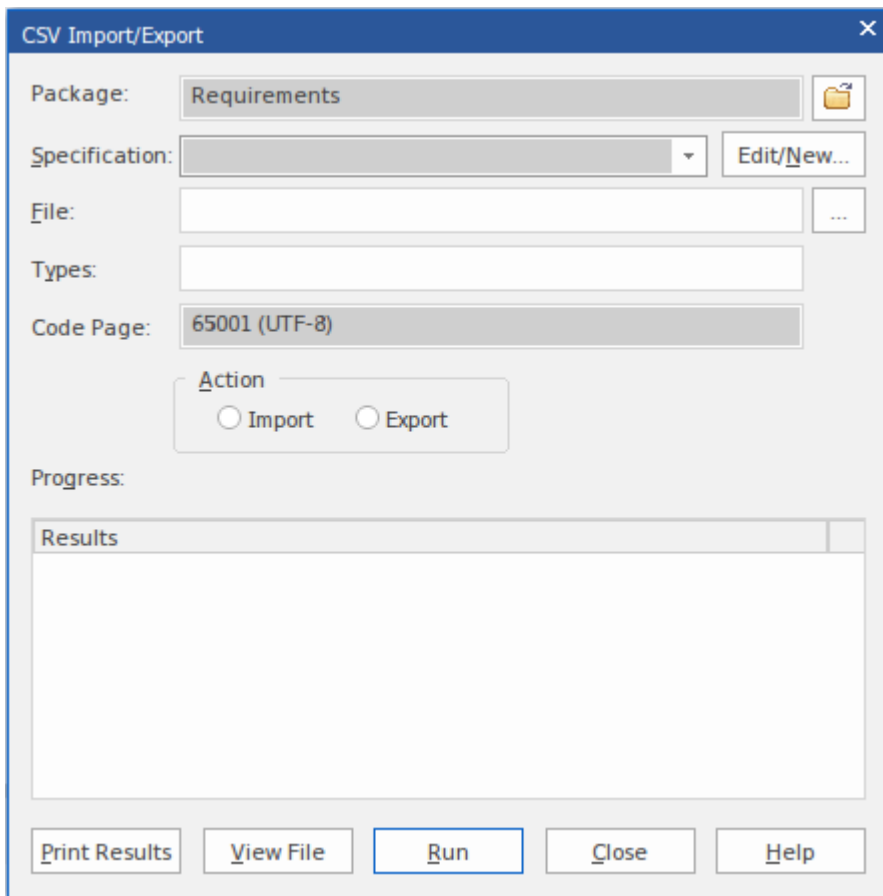

了解更多：[Import and Export Spreadsheets](#)

视图模型

模型视图是一个有用的功能，它允许建模者在存储库中创建任意数量的包和元素的不同表示。存储库包结构通常会设置为帮助导航和简化内容创建，并且不会提供对某些利益相关者很重要的视图。模型视图功能是一种在存储库中创建元素视图以帮助利益相关者工作或查看模型的便捷方式。例如，可以设置模型视图以列出所有具有提议状态的应用程序，这些应用程序将在财政年度结束前退役。

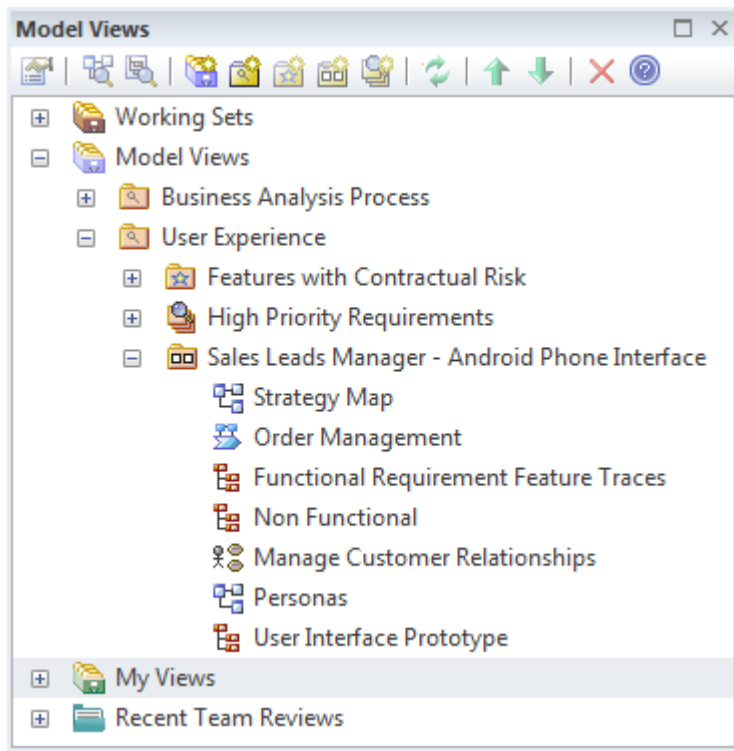

可以在创建存储库时设置基于搜索的模型视图，在将元素和图表添加到存储库时，需要添加基于幻灯片和收藏夹的模型视图。

了解更多：[Model Views](#)

文档模板

Enterprise Architect有一个复杂而灵活的文档和网页生成引擎，可用于从模型创建广泛的内容，从高保真和精美的出版物和网站到临时报告。虽然鼓励利益相关者直接在模型中查看内容是一种很好的做法，但不可避免地需要某种形式的文档或网页报告或出版物。除了能够配置内容之外，还可以基于丰富的模板系统完全定制输出的样式。

让一小群人在计划开始时花费一些精力来设置模板供其他人使用是一种很好的做法。这使得模型被视为重要的信息源，利益相关者在需要有关计划的信息时会返回到它。

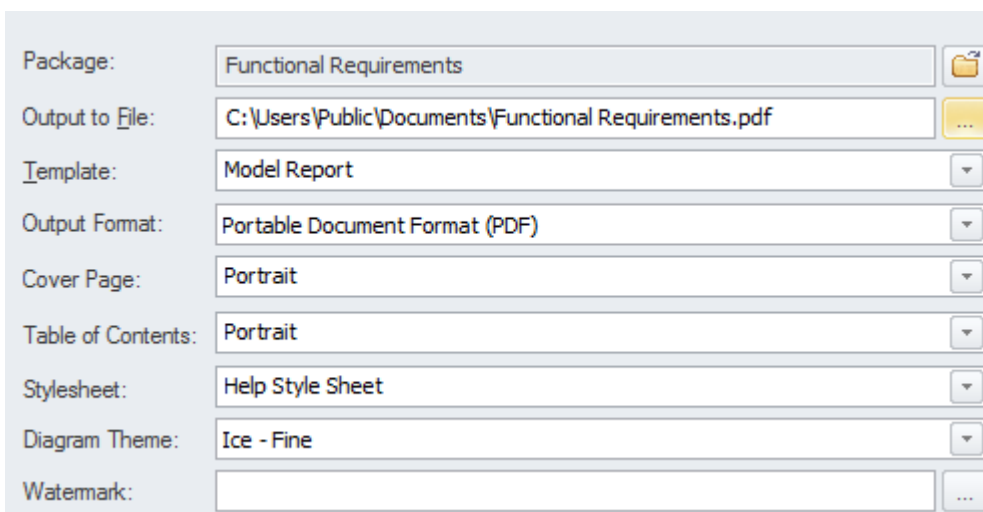

可以为每个模板设置多种选项；这些可以存储在存储库中，并且可以从浏览器窗口的 资源”选项卡中获得。一旦定义了存储库的包结构，也可以创建虚拟文档；这些可以收集在每个倡议的出版物包中。

了解更多：[Documentation](#)

导航模型

可以通过创建任意数量的图表来设置导航，其中包含模型模型内容的图像和超链接。A通过将图表设置为模型默认图表来创建模型家。这可以链接到为特定利益相关者群体量身定制的其他导航页面。基于图表的导航为不熟悉存储库结构和可能不熟悉使用Enterprise Architect的人创建了一个软入口点。可以包含来自用户熟悉的域的图像，并且可以添加超链接。这些页面将被带到HTML文档中，并且超链接将在生成的网页上运行。

最好尽早设置这些页面，以鼓励人们访问存储库而不必担心迷失方向。

了解更多：[Navigating the Model](#)

词汇表

Enterprise Architect有一个内置的词汇表，可以在其中输入术语、它们的类型和它们的定义并存储在存储库中。这些术语可以在元素注记中使用，当建模者滚动该术语时，定义将显示在一个小窗口中。这些术语也可以包含在文档生成器自动创建的出版物和报告中。

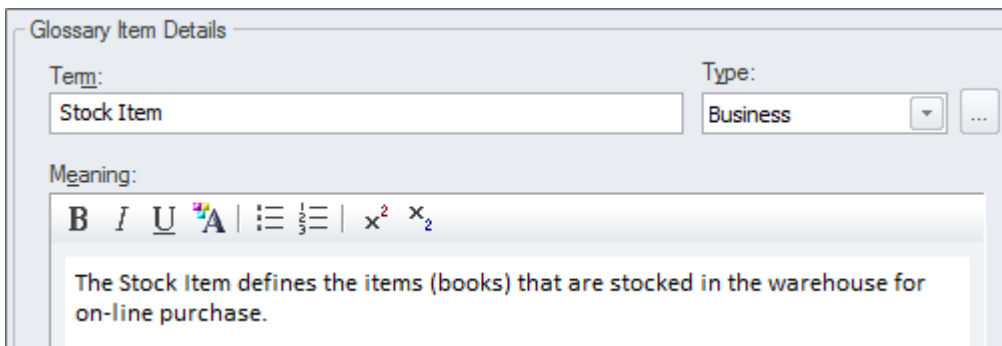

通常，企业会有一个存储在文档或电子表格中的术语列表，这些可以导入到工具中。或者，团队可以决定将重要术语模型为类模型，这允许存储更详细的信息并在术语之间创建关系。无论哪种方式，在定义存储库时在Enterprise Architect中设置术语列表都是一种很好的做法。

了解更多：[Glossary](#)

图片

图像为诸如矩形和菱形之类的建模语言元素表示提供了一种受欢迎的替代方法。任何元素都可以被分配一个替代图像，创建引人注目的图表，这些图表通常更容易被一些利益相关者群体接受，特别是业务和高级管理人员。

图像可以简单地粘贴到任何图表上，也可以导入图像管理器以在存储库中重复使用。建议在设置时间花费一些精力来收集和导入图像，这些图像将软化用于某些利益相关者组的图表。这也将产生在图表之间创建一致性的效果。

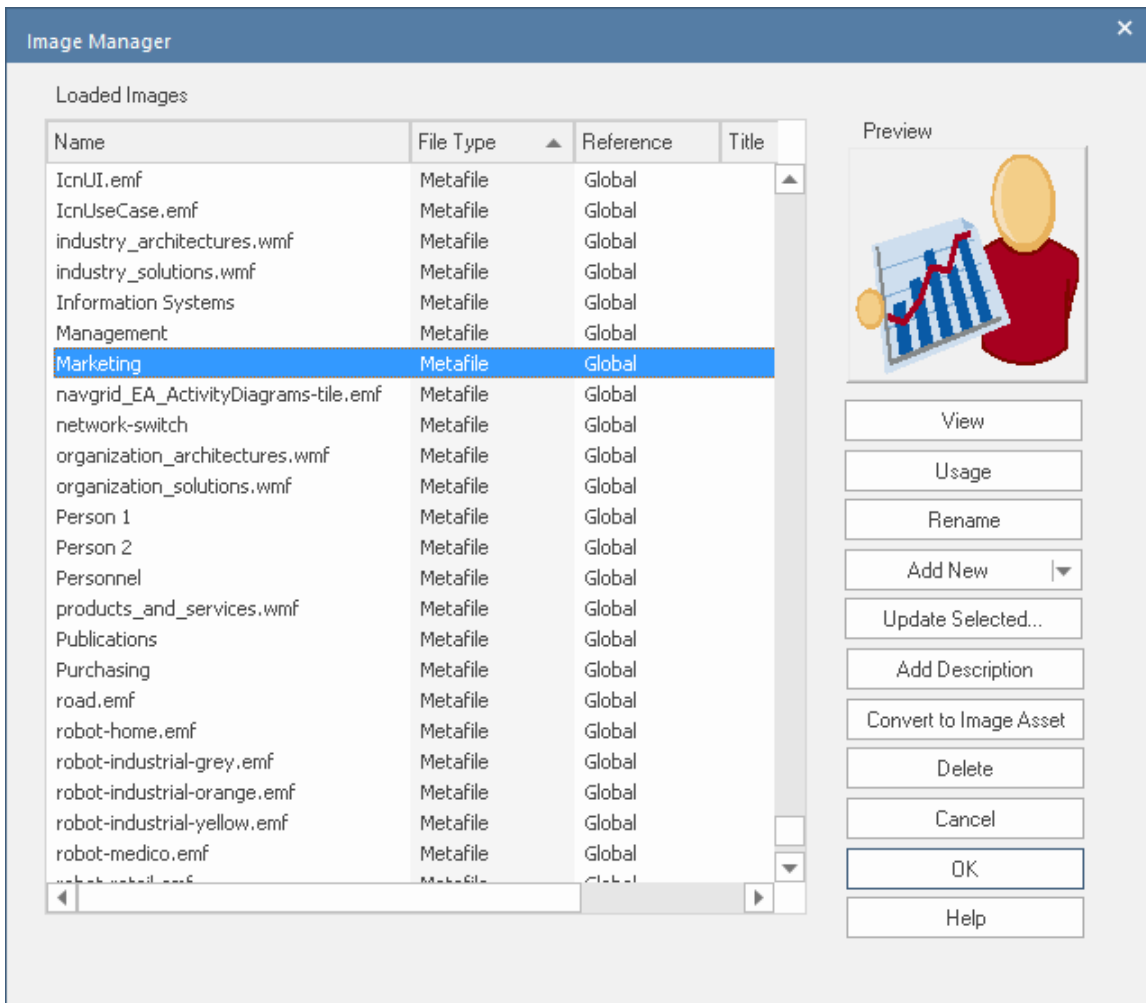

最好使用基于矢量的格式，例如窗口元文件，因为这些格式将允许在图表中缩放图像。

了解更多：[Image Manager](#)器

模式

模式提供了一种为图表提供重新定义的内容的方法。可以定义任意数量的模式并将其保存在存储库中，从而减轻了新手建模者设计图表结构并导致模型一致性的责任。

良好的做法是在存储库设置时定义多个模式，为它们提供适当的描述，定义上下文、它们的意图以及如何应用它们。

了解更多：[Patterns](#)

矩阵Profiles

矩阵Profiles定义了关系矩阵，这些矩阵提供了一种方便的方式来表示两个元素（矩阵的每个轴上的一个）具有某种类型的关系这一事实。将在两个元素的交点处绘制一个指示符，显示关系的方向。可以创建叠 layers，允许用户定义的字母代表关系的性质。

最好在设置存储库时设置矩阵Profiles，并将它们保存为可以从浏览器窗口的“资源”选项卡访问的配置文件。它们不会列出元素，但随着存储库的充实，元素将出现在矩阵中。

Relationships between Supplier Management and Physical Components

Source: ... Type: Link Type: Profile: Refresh

Target: ... Type: Direction: Overlays: Options

Source	Books in Print Database	CVM Supplier Central	Debit Collection Database	Dynamic Payroll	ElectraPay 2	Enterprise Supplier Manager	Financial Reports	Lead Analyser	One View	Pickman Organizer	Procurement Access Database	Prophet Account Suite	Space Optimizer	Stock Manager	Stock Optima	SugarCRM	Supplier Register
Activate Supplier											↑	↑					↑
Administer Suppliers																	
Create Supplier Performance Management Plan												↑					↑
Create Supplier Record		↑				↑					↑	↑					↑
Identify Suppliers																	
Prioritize Supplier		↑				↑											
Register Supplier																	
Retire Supplier																	
Select Performance Measures and Tools												↑					
Supplier Management																	

了解更多：[Relationship Matrix](#)

本土化

Enterprise Architect在世界各地使用，因此它有许多地方可以定义本地化设置。最好在设置存储库时定义这些。它们包括可以为每个图表定义的页面设置，以及用于拼写检查的字典。

了解更多：[Use Languages Other Than English](#)

喜好

Enterprise Architect是一个高度可配置的产品，允许用户设置广泛的偏好来定制各种工具的工作方式。一些设置适用于整个存储库并将存储在存储库本身中，而其他设置适用于单个建模者并且通常存储在用户的应用程序数据中。

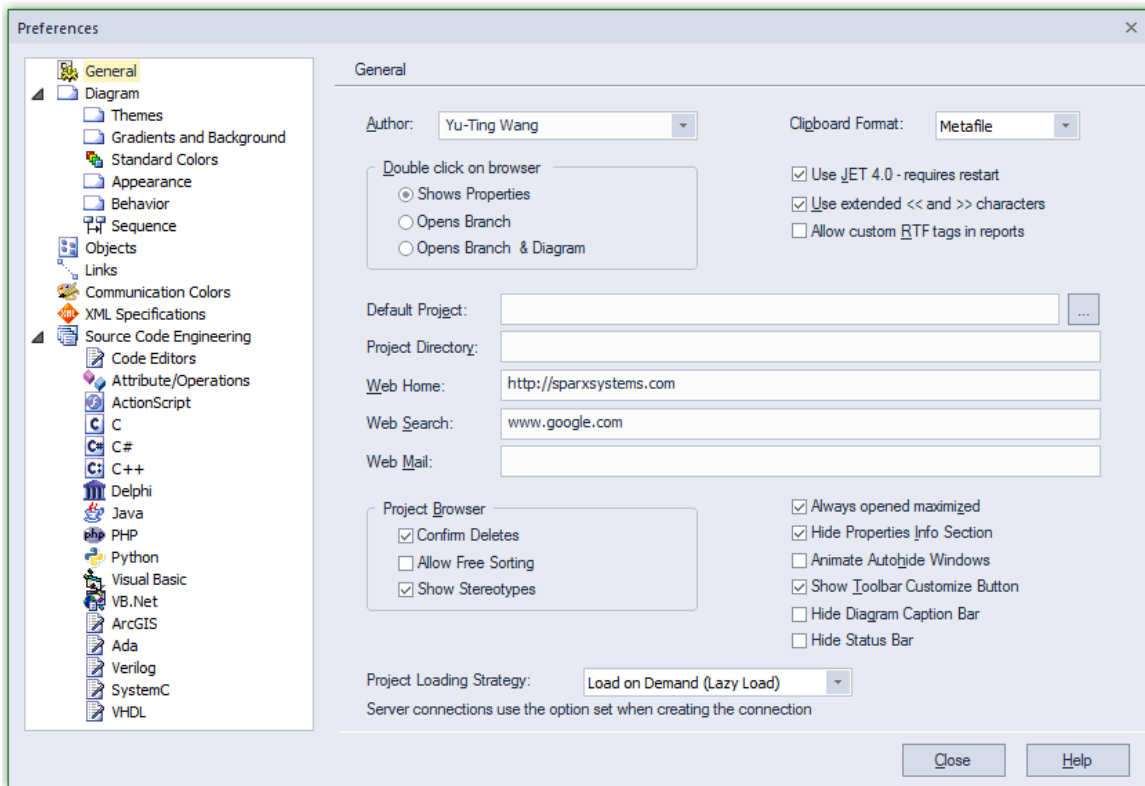

了解更多：[User Preferences](#)

搜索

随着建模的进行，存储库将很快变大，在模型中查找内容将很重要。Enterprise Architect具有灵活的搜索功能，可用于查找任何模型内容。结果返回到一个窗口，在该窗口中可以在浏览器窗口或图表中找到各个项目，并且可以为一个或多个选定元素生成报告。搜索也很重要，因为它们用于各种地方，例如模型视图。有多种内置搜索可用于定位模型中的对象，但您也可以设置自己的搜索以保存和重复使用。

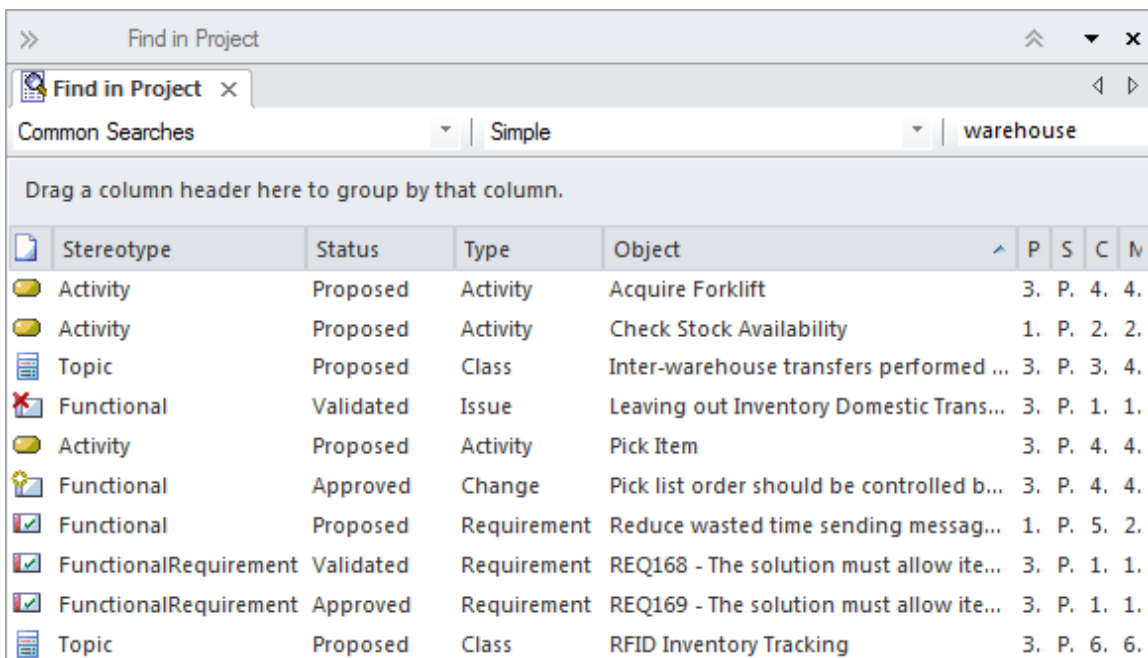

在创建存储库时设置一些常见且经常运行的搜索是一种很好的做法。这将为利益相关者提供有用的结果，但也

将测试存储库结构和元模型定义。随着模型的发展，创建新的搜索是很常见的。A常见的触发因素是利益相关者需要询问架构以获得决策所需的信息。

了解更多：[Model Search](#)

构造型

构造型是UML的扩展机制之一，用于创建额外的类型来扩展语言，使其在给定的域或时间中上下文用。它们可以作为图像或形状脚本脚本的替代表示形式。构造型应由存储库图书馆员或管理员创建，因为它们正在有效地更改UML的语法。

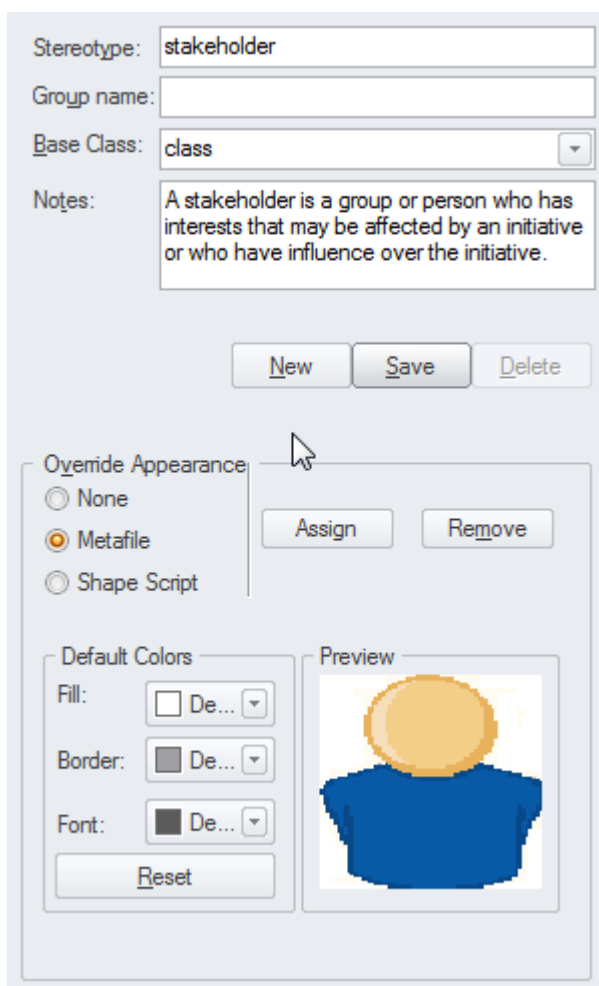

最好在设置存储库时确定需要哪些构造型（如果有）。当然，它们可以作为程序或架构成熟添加，也可以作为配置文件的一部分创建，而配置文件又可以合并到模型驱动技术扩展中。

了解更多：[Stereotyping](#)

标记值

标记值是附加属性，可以添加到存储库中的各种项目，包括元素、连接器、属性和操作。这些项目有大量的内置属性可用，但是当需要额外的属性时，用户可以自由创建标记值。

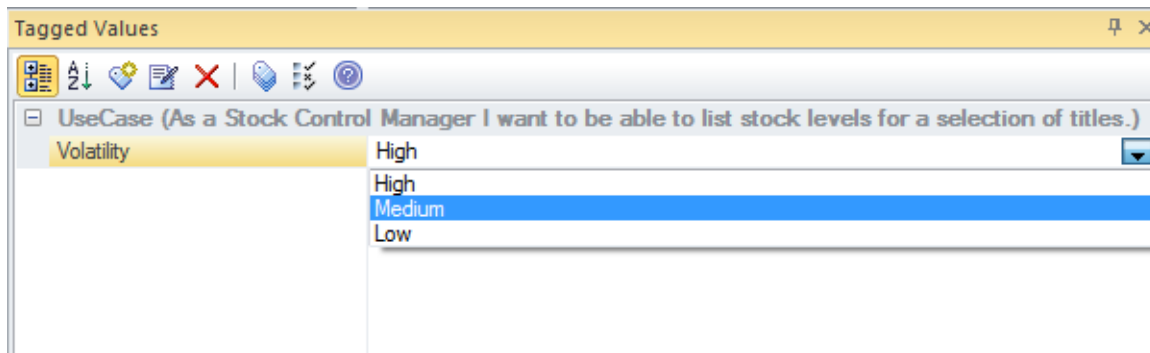

了解更多：[Tagged Values](#)

架构原则

架构原则在指导架构状态工作方面发挥着关键作用，最终负责定义企业的未来方向以及实现该未来所需的状态。架构原则通常在架构计划设置时创建，并由架构指导委员会审查和批准。重要的是它们与任何现有的企业原则保持一致，而且它们以一种使它们在架构级别有意义和适用的方式来解释这些原则。为每个架构域定义一组原则是很常见的，其中一个通用组跨越多个域。这些原则组通常存在：

- 业务原则
- 信息（数据）原则
- 应用原则
- 技术原理
- 安全原则
- 跨域原则

这些原则必须适用于上下文的时间和使用该架构的实施架构。领域架构师与实施团队一起仔细定义适用于特定计划的原则以及如何解释和应用它们是最佳实践。

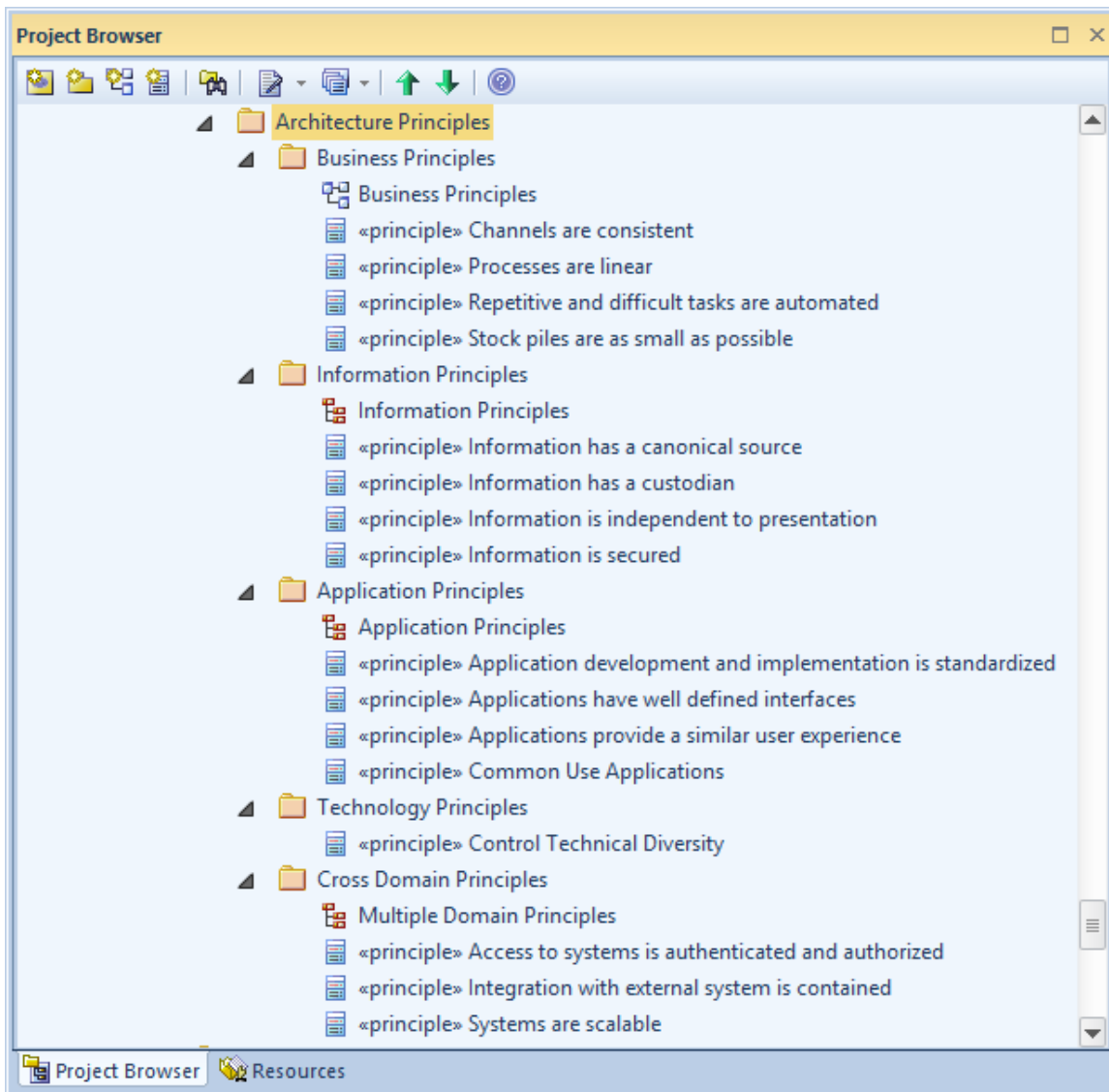

分配

在某些情况下，应用一项或多项原则会损害预期结果。在这些情况下，首席架构师可以发布豁免实施团队必须遵守该原则。这些分配应记录在治理登记册中。

介绍

企业架构的学科可以追溯到 80 年代中期，当时 John Zachman 认识到需要管理分布式技术系统的复杂性。此后，企业架构已成为商业和信息技术专业中最重要的学科之一，并且变得越来越相关在数字颠覆主导的时代。如果做得好，企业架构可用于指导组织通过当前面临的业务和技术领导者面临的复杂业务和数字环境。

Enterprise Architect 因其灵活、可扩展和实用的复杂系统建模方法而成为业内许多领导者的首选工具。作为一个平台，Enterprise Architect 提供了一种独特的能力来支持战略、业务和技术模型的整合，从激励模型到系统的实施。该工具允许架构师创建战略模型（包括平衡记分卡等图表）、能力模型、间隙分析等战术模型以及路线图和运营模型，吸引从高级管理人员到直线经理和解决方案的利益相关者，实施团队。

Stakeholder Onion Diagram

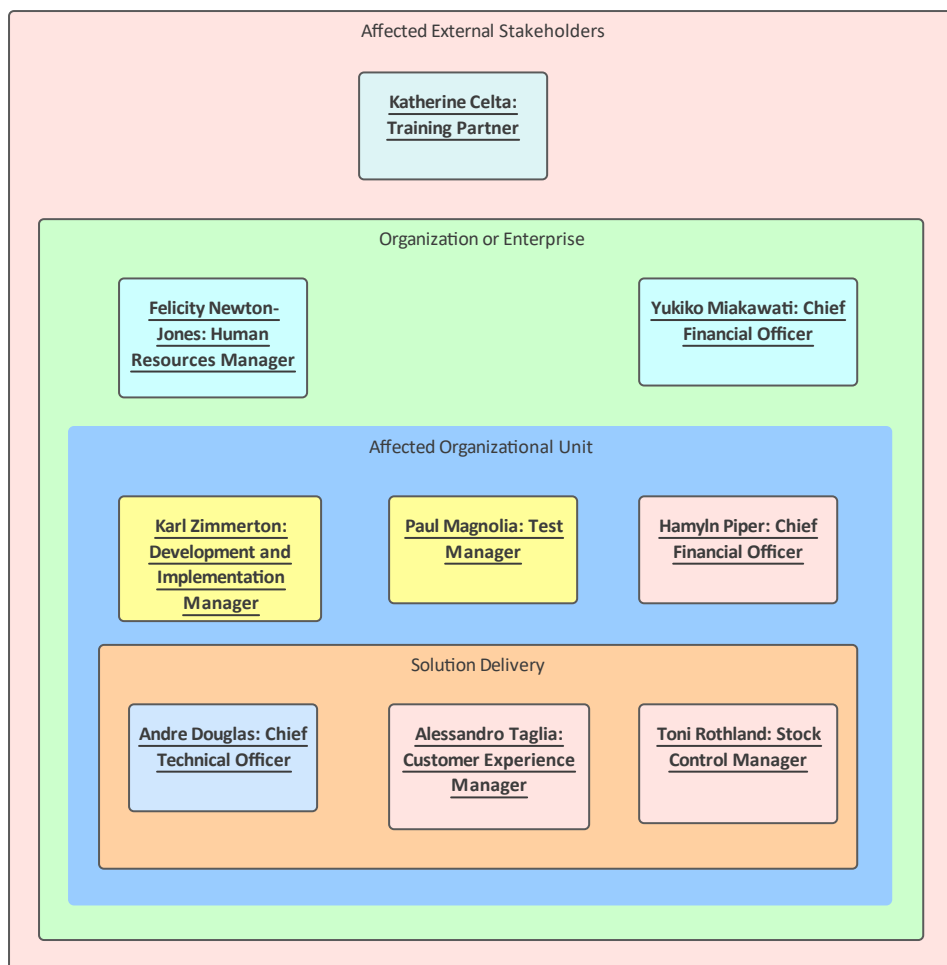

Business Analysis tools, nested boundaries in Sparx Systems Enterprise Architect

This diagram indicates the level of involvement the stakeholders have with the solution, which stakeholders will interact directly with the solution or participate in a business process, which are part of the whole organization, and which are outside the organization.

它将如何帮助您

读者通常会带着一些现有的知识或经验来到企业架构主题，即使它是在讲座或在职培训中学到的，或者可能是通过使用不同的工具。读者将受益于了解产品的特征以及Enterprise Architect中可用于开发和管理企业架构的工具，这将使他们作为个人和团队成员提高工作效率。

谁将受益

任何参与架构开发或管理的人，无论是在战略层面、商业价值层面还是技术层面，都将从阅读这些信息中受益。这包括广泛的角色，包括战略思想家、高级管理人员、业务、信息、应用和技术架构师、解决方案架构师和实施团队，他们的工作和决策最终将由架构指导。

你会学到什么

本主题将教您如何使用Enterprise Architect的多功能特征来开发和管理企业架构、创建文档以及作为团队成员使用正式或非正式的架构框架进行协作。您将了解可用的工具、如何使用它们以及应该使用哪些工具来执行特定技术。例如，无论采用何种流程或框架，在某些时候都需要执行架构分区；本主题将描述该技术以及如何使用Enterprise Architect触手可及的工具和功能来最好地实现它。

文档概述

此表提供了本作品中包含的主题的列表和描述，并提供了材料的概述。

企业架构概览	本主题提供了企业架构的高级视图，描述了它是什么以及架构的级别、类型和样式。它描述了好的架构的一些特征以及架构过程的输出和内容，例如目录、矩阵和图表。它还将企业架构上下文其他学科的时间范围内，从战略层面到运营层面，包括解决方案架构。
了解企业架构工具	本主题列出了企业架构中使用的关键工具，包括正在运行的工具的图片、在哪里可以找到该工具、如何使用它以及如何熟练使用该工具。还有许多有用的其他工具，在标题为 <i>Additional</i> 企业架构的最后一个主题中进行了描述。
企业架构的使用	本主题介绍如何利用企业架构、谁将获得利益以及如何实现该利益。这包括使用架构作为高级管理人员的沟通工具和战略指南，或作为解决方案架构师和实施团队的指南以及用于监督实施项目的目的。它还将描述架构用于投资组合管理、业务系统改进以及分析、定义和记录企业转型，包括收购和合并。
架构实践设置	许多架构师都患有空白画布综合症，因为许多文献都描述了如何开发架构，但对建立架构实践却保持沉默。本主题将指导您使用Enterprise Architect设置架构实践，包括框架选项以及如何设置工具以支持该实践。这包括存储库结构、原则、团队协作、使用模板生成文档、元模型定义、治理结构、语言支持等等。它与The Open Group架构框架架构开发方法(相ADM)的初步阶段大致一致。
规划企业架构	架构是一个项目，需要进行规划。本主题说明如何设置架构项目，包括范围、约束和期望的企业成果的定义，包括架构正在解决的问题或机会。它描述了架构如何与企业战略保持一致，以及它如何与最终将在实践中实施架构的解决方案架构相关联。它与TOGAF ADM的愿景相一致。
管理企业架构	架构的管理涉及架构项目从开始到交付的设置、监控和控制。团队能力、工具使用、架构工件的质量、通信机制、治理结构和利益相关者管理都在本主题中进行了描述。将全面描述和举例说明使用Enterprise Architect作为管理架构的工具。
开发企业架构	本主题介绍如何使用Enterprise Architect创建和维护企业架构。它是讨论的核心，并阐明了架构如何用于描述组织从基线过渡到目标状态的方式，从而实

现业务目标和目标以及新的或增强的能力。

记录企业架构

本主题介绍Enterprise Architect的多功能文档特征，允许架构师、分析师、经理和其他人生成一系列文档，从临时报告到直接从架构存储库中发布高质量文档。它将描述使用复杂而灵活的模板系统创建特定于组织的文档，以将文档生成为各种格式，包括 PDF、DOCX 和 HTML。

企业架构Frameworks and Standards

本主题描述Enterprise Architect对框架、语言和标准的支持。这包括广泛的框架，包括 The Open Group架构框架(TOGAF)、联邦企业架构框架 (FEAF) 和 Zachman 框架。描述了Unified Modeling Language (UML)、ArchiMate和业务流程模型和表示法 (BPMN流程) 等语言，以及国家信息交换模型 (NIEM) 等标准。

企业架构技术

本主题介绍架构师在处理架构时使用的重要技术，从相到规划、管理、开发和记录架构。描述了每种技术，并列出了Enterprise Architect中可用的可用于执行该技术的工具，并解释了在该技术的时间段中该上下文的使用。

其他企业架构工具

本主题列出了一系列可用于企业架构的附加工具，包括正在使用的工具的图片、在哪里可以找到该工具、如何使用它以及如何熟练使用该工具。有许多被认为对企业架构最重要的关键工具，在满足企业架构工具部分中进行了描述。

